

Für  
CPC 464/664/6128



# Das Schneider CPC Systembuch



Günter Woigk

# Hallo!

Dies ist sozusagen die vierte Auflage des **Schneider CPC Systembuchs**, nach der ersten regulären Auflage auf Papier die dritte Online-Fassung.

Die erste war eine HTML-Version und war gar nicht schlecht. Doch dann sagte "man" "uns", *Frames* seien schlecht. Also machte ich eine ohne *Frames* mit automatisch generierter Verlinkung. Die war nicht so toll, rein optisch gesehen.

Jetzt eine Version, die ich als RTFD erstellt habe um danach daraus ein PDF zu machen. RTFD ist so was wie RTF und RTF ist... ja genau, ".rtf" alias *rich text format*. Also nur wenig mehr als ASCII. :-)) Schlimmer noch, ich benutze *TextEdit*, den bei Mac OSX mitgelieferten Texteditor. Ich meine, *Word* habe ich gar nicht erst versucht, aber *OpenOffice* war noch schlimmer. O.k., für ein Buch benutzt man auch ein Buchsatzprogramm. Also habe ich *Scribus* probiert: Unglaublich zäh und bei *UNDO* habe ich geweint: *Scribus* hatte vollkommen die Orientierung verloren. Also *TextEdit*. Simpel, kaum Features, aber es funktioniert; auch bei 1000 Seiten. Zumindest ist nichts dabei, was mir den Text vollkommen zerschossen hätte. Ein paar Probleme hat es schon auch.

Diese Version basiert, wie die vorherigen Online-Versionen auch, auf dem von mir eingereichten Manuskript. Es weicht also stellenweise vom Buch ab. Vor allem haben die Lektoren bei *Sybex* freundlicherweise viel von meinem Gelaber gestrichen. Das ist jetzt wieder drin. :-)) Dafür sind auch wieder alle kritischen Anmerkungen drin, die das Lektorat auch oft nicht überlebt hatten. Ein paar Fehler sind raus, die meisten stammten aber sowieso von mir und sind deshalb noch drin.

Rechtschreibung ist so eine Sache. Die meisten Typos findet man heute dank automatischer Rechtschreibprüfung. Ich habe den Text teilweise auf neue deutsche Rechtschreibung gehoben, aber speziell mit den Änderungen bei Klein- und Großschreibung und bei der Getrennschreibung habe ich doch noch zu kämpfen.

Außerdem gibt es einen wichtigen Unterschied zur Buchversion: Die CPU ist bei mir weiblich: Die Z80. Außerdem auch die PIO, meistens.

Zu Fehlern: Wer welche findet, darf sie behalten. Alternativ kann er sie mir ([kio@little-bat.de](mailto:kio@little-bat.de)) mailen, dann versuche ich sie zu fixen. Vor allem sachliche Fehler werde ich gerne korrigieren. Die Seitenzahl anzugeben ist wenig hilfreich, lieber Kapitel und Kontext, nach dem ich mit CTRL-F suchen kann. Geht schneller.

So, nun viel Spaß beim Schmökern,

... Kio !

p.s.: Dieses PDF enthält ein Bonus-Kapitel über das Rechnen mit Zahlen. Dezimal, Binär, Hex. Real hard stuff. :-))

# Das Schneider CPC Systembuch

## Einleitung

Die Grafik	11
Die Farben	13
Die Tastatur	14
Der Sound	16
Die Massenspeicher	17
Der Speicher	18
BASIC	19
LOGO	23
CP/M	25

## Kapitel 1: Grundlagen

Datenspeicherung und Datenstrukturen	26
Records	26
Arrays	28
Chains	30
Trees	32
Listen	33
Stacks: Last In - First Out	34
Queues: First in - First Out	38
Datentypen	43
BCD-Kodierung	44
Packed BCD	45
Bytes	45
Words / Integer	46
Real	47
Strings	50
Garbage Collection	51
Programmiertechnik	55
Pflichtenliste	55
Gliederung	55
Programmbibliotheken	55
Modularisierung	56
Kommentare	56

<b>Programmstrukturen</b>	<b>57</b>
Verzweigungen – der einfache Sprung	57
Bedingte Bearbeitung von Befehlen	58
Indirekter Sprung – Verzweigung via Tabelle	61
Iteration – Schleifen	62
Unterprogramme	66
Variablen	69
Rekursion – Selbstaufruf einer Prozedur	74
Interrupts – Unterbrechungen	77
<b>Befehls-Elemente</b>	<b>80</b>
Commands	80
Statements	81
Separatoren	82
Klammern	83
Funktionen, Argumente	83
Felder, Indizes	84
Operatoren, Operanden	84
Auswertung arithmetischer Ausdrücke	88
<b>Syntax und Semantik</b>	<b>90</b>
<b>Andere Zahlensysteme</b>	<b>92</b>
Polyadische Zahlensysteme	92
Zahlen in Binär-Schreibweise	97
Zahlendarstellung in hexadezimaler Schreibweise	103
Rechnen im Binärsystem	109
Komplement-Darstellung negativer Zahlen	115
Zahlen mit "Dezimal"punkt in anderen Zahlensystemen	119
<b>Kapitel 2: Das Innenleben der CPCs</b>	<b>127</b>
<b>Die CPU Z80</b>	<b>127</b>
Beschreibung der Z80	128
Die Anschlussbelegung der CPU Z80	130
Adressierungsarten der Z80	133
Datenbreite	137
Die verschiedenen Interrupt-Modi der Z80	138
Das Refresh-Register	139
Der zweite Registersatz	139
Unterprogramm-Aufrufe	140
Byte Order	141
Besonderheiten der Z80 im Schneider CPC	142

<b>Die PIO 8255</b>	<b>148</b>
Die Anschlussbelegung der PIO 8255	149
Die 3 verschiedenen Betriebsarten der PIO 8255	151
Anschluss der PIO 8255 an das Gesamtsystem	152
<b>Der PSG AY-3-8912</b>	<b>158</b>
Die Anschlussbelegung des AY-3-8912	159
Funktionsauswahl im PSG über BC1, BC2 und BDIR	160
Die Register des AY-3-8912	163
<b>Der Video Controller HD 6845</b>	<b>168</b>
Anschlussbelegung des CRTIC HD 6845	170
Port-Adressen des Video-Controllers	173
Normaler Einsatz des HD 6845	174
Der Einsatz des HD 6845 im Schneider CPC	175
Die Register des Video-Controllers HD 6845	178
<b>Die ULA 40007, 40008 oder 40010 und das PAL HAL16L8</b>	
Die Anschlussbelegung der ULA 40007 und 40008 (CPC 464 und 664)	
Die Anschlussbelegung der ULA 40010 (CPC 6128)	184
Die Register des Gate Arrays und des PALs	189
<b>Der FDC 765</b>	<b>194</b>
Die Anschlussbelegung des FCD 765	195
Ansteuerung des Disketten-Controllers	200
Programmierung des FDC 765	201
Die Befehle des FDC 765	207
Organisation einer Spur durch den FDC 765	215
Die Besonderheiten des FDC 765 im Schneider CPC	218
FDC-Praxis	220
<b>Der Schreib-/Lesespeicher – Das RAM</b>	<b>222</b>
Die Anschlussbelegung der RAMs 4164	222
Refresh der dynamischen RAMs	224
Adressierungsarten der dynamischen RAM-ICs im Schneider CPC	226
<b>Die Festwertspeicher – Die ROMs</b>	<b>228</b>
Anschlussbelegung der EPROMs 27128 und 27256	230
Programmierung der EPROMs	231

<b>Die Schnittstellen der Schneider CPCs</b>	<b>234</b>
Stromversorgung	234
Monitorsignal	234
Der Audio-Anschluss	235
Der Joystick-Anschluss	236
Der Drucker-Port	239
Der Expansion-Port (Systembus)	242
Der Anschluss für den Kassettenrekorder	245
Der Rekorder-Anschluss im CPC 464	247
Der Anschluss für das zweite Diskettenlaufwerk	247

## **Kapitel 3: Das Betriebssystem des Schneider CPC**

<b>Die Speicher-Konfiguration im Schneider CPC</b>	<b>251</b>
Die RAM-Konfiguration	252
Die ROM-Konfiguration	254
Externe Hardware	257
<b>Die Aufteilung des RAMs im Schneider CPC</b>	<b>264</b>
Die Speicherbelegung durch das Betriebssystem	264
Speicheraufteilung durch ein Vordergrund-Programm	266
Die Aufteilung des RAMs durch den Basic-Interpreter	269
<b>Der BASIC-Interpreter</b>	<b>273</b>
Der Programmbereich	273
Der Variablenbereich	284
Verwaltung der Programmstrukturen	288
<b>Maschinencode auf dem CPC</b>	<b>293</b>
Vordergrundprogramme vom Massenspeicher	293
ROM-Software	294
Hintergrund-Routinen von Massenspeichern	296
RSX – Resident System Extensions	296
<b>Basic und Maschinencode</b>	<b>300</b>
Maschinencode im String	300
Maschinencode über HIMEM	301
Parameter	303
Hilfreiche Fehlermeldungen	307
<i>RSX-Loader</i>	308
<i>Z80-Relocalisitor</i>	310

Die Sprungleisten des Betriebssystems	317
Befehlsweiterungen mit Restart	318
Patches von Vektoren	321
Die Sprungleisten	326
Die Abteilungen des Betriebssystems	331
Der Tastatur-Manager	331
Die Text-VDU	339
Die Grafik-VDU	346
Das Screen-Pack	359
Der Kassetten-Manager	374
<i>Disketten-Monitor</i>	395
Der Sound-Manager	402
Der Kernel – Software-Interrupts	422
Die Basic-Vektoren	441
<b>Kapitel 4: Die Firmware des Schneider CPC</b>	<b>450</b>
<b>Übersicht über die Betriebssystem-Routinen</b>	
THE MAIN JUMPBLOCK – Der zentrale Sprungbereich	450
Die Indirections der Firmware-Packs	461
THE HIGH KERNEL JUMPBLOCK – Die obere Sprungleiste des Kernel	
THE LOW KERNEL JUMPBLOCK – Die untere Sprungleiste des Kernel	
Die Basic-Vektoren	465
Zusätzliche Vektoren im Schneider CPC 664 und 6128	467
Zusätzliche Indirections im Schneider CPC 664 und 6128	468
Zusätzliche Vektoren im Schneider CPC 6128	468
<b>THE KEY MANAGER (KM)</b>	<b>469</b>
<b>THE TEXT VDU (TXT)</b>	<b>476</b>
<b>THE GRAPHICS VDU (GRA)</b>	<b>488</b>
<b>THE SCREEN PACK (SCR)</b>	<b>498</b>
<b>THE CASSETTE MANAGER (CAS)</b>	<b>509</b>
<b>THE SOUND MANAGER (SOUND)</b>	<b>518</b>
<b>THE KERNEL (KL)</b>	<b>523</b>
<b>THE MACHINE PACK (MC)</b>	<b>536</b>
<b>JUMPER (JUMP)</b>	<b>541</b>
Die Indirections der Firmware-Packs	542
<b>THE HIGH KERNEL JUMPBLOCK</b>	<b>547</b>
<b>THE LOW KERNEL JUMPBLOCK</b>	<b>551</b>
<b>Die Basic-Vektoren</b>	<b>559</b>
Der Editor	559
Die Fließkomma-Routinen	560

Die Integer-Routinen	567
Konvertierungs-Routinen	569
<b>Anhang A: Hardware-Basteleien</b>	<b>572</b>
Das 8. Bit	572
Externes RAM	574
Bastelanleitung für RD- und WR-wirksames RAMDIS	575
Ein Resetknopf	576
<b>Anhang B: Systemspeicher im CPC</b>	<b>577</b>
Das RAM des Betriebssystems	577
Das RAM des Basic-Interpreters	581
Das RAM des AMSDOS-Disketten-Controllers	583
<b>Anhang C: Die Z80</b>	<b>587</b>
Die Befehle der Z80 sortiert nach ihrem Opcode	587
Befehlssatz der Z80 sortiert nach Funktionsgruppen	593
Wirkung der Z80-Befehle auf die Flags	596
Befehlssatz der Z80 sortiert nach Opcode-Gruppen	597
Illegals	598
Ausführungszeiten für die einzelnen Befehle der Z80	599
Die Register der Z80	601
Timing-Diagramme	602
<b>Anhang D: Speicher und Peripherie</b>	<b>605</b>
Die Speicheraufteilung im CPC	605
Reservierte und frei verfügbare I/O-Adressen	605
Die PIO 8255	606
Die ULA	607
Das PAL im CPC 6128	607
Das Eprom 27256	608
Das Eprom 27128	608
<b>Die Anschlüsse am Schneider CPC</b>	<b>609</b>
Der Monitoranschluss	609
Der Audio-Anschluss	609
Der Joystick-Anschluss	609
Der Drucker-Port	610
Der Expansion-Port (Systembus)	610
Der Anschluss für einen Kassettenrekorder am CPC 664 und 6128	611
Der Rekorderanschluss im CPC 464	611
Der Anschluss für ein zweites Diskettenlaufwerk	611
<b>Die Anschlussbelegungen der wichtigsten ICs im CPC</b>	<b>612</b>



Die CPU Z80	612
Die PIO 8255	612
Die ULA 40007 und 40008 (CPC 464 und 664)	613
Die ULA 40010 (CPC 6128)	613
Der FDC 765	614
Der CRTC HD 6845	614
Der PSG AY-3-8912	615
Die Eproms 27128 und 27256	615
Das RAM 4164	615
<b>Anhang E: Die Tastatur</b>	<b>616</b>
Tastennummern	616
Schaubilder der Tastatur	616
Die Standard-Tastenübersetzung	620
Erweiterungszeichen	622
Steuerzeichen des Key-Managers und des Zeileneditors	623
<b>Anhang F: Die Bildausgabe</b>	<b>624</b>
Die Controlcodes	624
Der CRTC HD 6845	626
Tinten und Farben	627
Die ULA	628
Die Codierung der Tintennummern in den Bildschirm-Bytes	629
Pixel-Masken	629
Farbmasken (Encoded Inks)	630
Der Zeichensatz des Schneider CPC	631
<b>Anhang G: Die Tonausgabe</b>	<b>639</b>
Ansteuerung des PSG	639
Die Register des AY-3-8912	639
Das Kontrollregister (Register 7)	640
Die möglichen Hüllkurvenformen (Register 13)	640
Periodenlängen der Noten aus 9 Oktaven	640
<b>Anhang H: Die Floppy</b>	<b>645</b>
Portadressen zum Floppy-Controller	645
Die Register des FDC	645
Programmierung des FDC	646
Die Befehle des FDC	646
<b>Anhang I: Basic</b>	<b>648</b>
Die Token des Locomotive-Basic	648
Priorität der Operatoren in arithmetischen Ausdrücken	651



# Einleitung

Durch die drei verschiedenen Arten der Bildschirmdarstellung sind die CPCs, wie nur wenige andere Home Computer, sowohl für Spiele, Grafiken als auch für Textverarbeitung geeignet.

## Die Grafik

Modus 0 ist mit seinen 16 verschiedenen Farben und einer recht groben Auflösung, die nur 20 Zeichen pro Zeile zulässt, hauptsächlich für Video-Spiele gedacht.

Viele Spiele begnügen sich aber auch mit weniger Farben, um in den Genuss der mittleren Auflösung zu kommen: Im Modus 1 sind vier Farben bei 40 Zeichen pro Zeile darstellbar. Für Grafiken ist diese Stufe meist der beste Kompromiss zwischen Auflösung und Farbvielfalt.

Texte wird man aber meist im Modus 2 bearbeiten. Der bietet zwar nur zwei verschiedene Farben, aber eine so hohe Auflösung, dass 80 Buchstaben in einer Zeile untergebracht werden können. Hat man aber gerade einen Farbmonitor oder einen Fernseher angeschlossen, langt deren Auflösung meist nicht aus, die 80 Zeichen auch lesbar abzubilden. Dann muss man auch für die Textdarstellung auf den 40-Zeichen-Modus zurückgreifen.

Das Haupt-Betätigungsfeld liegt also erst einmal in Modus 1, in dem gleichzeitig vier verschiedene Farben und 40 Zeichen pro Zeile darstellbar sind. Dieser Modus wird auch automatisch eingestellt, wenn man den Computer einschaltet.

Unabhängig von der Auflösung in waagerechter Richtung bleibt die Zeilenzahl immer gleich: In allen drei Modi stehen 25 Zeilen für die Darstellung von Text zur Verfügung.

Nun ist die Bildschirm-Darstellung beim Schneider CPC aber nicht auf Text und Grafiksymbbole beschränkt. Der Schneider CPC kennt eigentlich nur eine 100%ige Grafikdarstellung. Auch die Buchstaben werden sozusagen auf den Bildschirm gemalt.

Sehr viele Computer haben nur einen Textbildschirm, auf dem, wenn überhaupt, nur mit großem Aufwand echte Grafik dargestellt werden kann. Das liegt daran, dass in ihrem Bildschirmspeicher nur die Codes für die darzustellenden Zeichen gespeichert werden. Hat die erste Zelle im Video-RAM beispielsweise den Wert 65, so wird in der linken oberen Ecke des Monitorbildes ein großes 'A' dargestellt.

Die eine Speicherzelle mit dem Wert '65' reicht aber beileibe nicht aus festzulegen, wie das große 'A' aussehen soll. Die Information genügt gerade, um zu bestimmen, dass es ein großes 'A' sein soll. Das Aussehen aller Buchstaben und Sonderzeichen muss in einem zusätzlichen Speicher, dem sogenannten

Character-ROM festgelegt werden.

Beim Schneider CPC ist das jedoch anders. Hier ist der Bildschirmspeicher viel größer und enthält direkt alle Informationen darüber, wie die Zeichen auf dem Monitor darzustellen sind. Je nach Modus sind 8, 16 oder sogar 32 Speicherzellen dafür zuständig, festzulegen, wie ein Buchstabe dargestellt wird.

Die gerade gewählte Ausdrucksweise ist dabei nicht ganz korrekt. Denn diese Speicherzellen legen nicht fest, wie der Buchstabe aussieht, sondern überhaupt, was auf der Fläche einer Buchstabenposition dargestellt wird.

Dass dies ein bestimmtes Zeichen ist, interessiert die Bildschirm-Darstellung überhaupt nicht. Deshalb ist es auch kein Problem, Text mit Grafik zu mischen. Der Text wird ja als Grafik dargestellt. Man kann den Bildschirm mit Text füllen und dann kreuz und quer Linien durchziehen, die durchaus auch unterschiedliche Farben haben können. Sobald man es beherrscht, kann man auch kleine grüne Männchen durch den Text laufen lassen. Kein Problem!

Das ist alles nur möglich, weil die Bildschirmdarstellung der CPCs vollständig auf Grafik ausgerichtet ist. Im Bildspeicher gibt es keine Buchstaben mehr. Nur noch die direkte Information darüber, welcher Punkt in welcher Farbe dargestellt wird.

Das hat natürlich nicht nur Vorteile, sondern leider auch eine ganze Menge Nachteile. So ist natürlich der Speicherbedarf für den Bildwiederholtspeicher erheblich größer: Ein Textbildschirm benötigt für die Darstellung von 2000 Zeichen auch einen Bildwiederholtspeicher mit 2000 Speicherzellen. Der Schneider CPC braucht, um die Grafikinformaton direkt bereitzuhalten, 16000 Bytes.

Diese Tatsache alleine wäre ja noch nicht so schlimm. Aber diese 16000 Bytes gehen dem Benutzerspeicher verloren. Unter CP/M hat man deshalb mit manchen Programmen Schwierigkeiten, die einfach für mehr frei verfügbaren Speicherplatz ausgelegt sind.

Außerdem wird die Textausgabe entschieden langsamer. Die CPU muss ja nicht nur den Zeichencode in den Bildschirmspeicher schreiben, sondern erst einmal selbst nachschauen, wie das Zeichen aussieht. Dazu sind im ROM des CPC Grafik-Matrizen für die insgesamt 256 verschiedenen Zeichen gespeichert. Diese Grafikinformaton muss, entsprechende dem eingestellten Modus und den gewählten Farben, mit komplizierten Operationen in die endgültige Grafikinformaton für den Bildschirm umgewandelt werden.

Der Aufwand, ein Zeichen darzustellen ist beim Schneider CPC um Größenordnungen höher als bei einem reinen Textsystem. Dementsprechend langsam ist auch die Zeichenausgabe auf dem Bildschirm.

Wer also ein ausgesprochenes Textsystem benötigt, entscheidet sich besser für einen anderen Computer. Der Schneider CPC ist in erster Linie ein Grafik-Computer und ermöglicht erst in zweiter Linie 'auch' die Textdarstellung.

Entsprechend umfassend sind die Grafik-Fähigkeiten der CPCs.

Die Auflösung in Y-Richtung (senkrecht) ist wie bei der Textdarstellung in allen drei Modi gleich: Es gibt insgesamt 200 verschiedene Grafikzeilen. Umgerechnet ergibt sich, dass ein Buchstabe, wenn er in den Bildschirm 'gemalt' wird, genau acht Grafikzeilen hoch ist:  $25 \times 8 = 200$ .

Demgegenüber ist die X-Auflösung wieder vom Grafikmodus abhängig: In Mode 0 sind es 160 verschiedene Punkte, in Mode 1 sind es 320 und in Mode 2 640 Punkte. Daraus ergibt sich, dass in allen drei Modi die Buchstaben so in den Bildschirm gezeichnet werden, dass sie genau 8 Punkte breit sind:

$$80 \times 8 = 640 \quad / \quad 40 * 8 = 320 \quad / \quad 20 * 8 = 160$$

Ein Buchstabe entspricht also immer einem Kästchen von 8 x 8 Punkten auf dem Bildschirm. Abhängig vom eingestellten Modus sind diese Kästchen nur unterschiedlich breit.

## Farben

Soviel also zur Auflösung. Die Farbdarstellung ist aber auch nicht ohne. Wenn man einen Punkt mit einer bestimmten Farbnummer in den Bildschirm setzt, legt man damit noch lange nicht fest, in welcher Farbe dieser Punkt auf dem Monitor sichtbar wird.

Der Schneider CPC bietet nämlich die Möglichkeit, den einzelnen Farbnummern erst während der Darstellung eine Farbe zuzuordnen. Deshalb ist für diese Farbnummern auch die Bezeichnung *Tinte* (Ink) üblich.

Auf dem Bildschirm wird mit unterschiedlichen Tinten gezeichnet. Unabhängig davon muss noch festgelegt werden, welche Farben die jeweiligen Tinten haben sollen. Ändert man eine Farbzuzuordnung, so werden alle Punkte, die mit der entsprechenden Tinte gezeichnet wurden, schlagartig mit der neuen Farbe dargestellt.

Diese Eigenschaft wird im CPC dazu ausgenutzt, um Tinten blinken zu lassen. Man ordnet einer Tinte nicht nur eine, sondern gleich zwei Farben zu. Eine spezielle Routine des Betriebssystems sorgt dafür, dass den Tinten im Rhythmus eines Taktgebers abwechselnd die eine oder die andere Farbe zugeordnet wird: Alle Tinten, denen zwei verschiedene Farben zugeordnet wurden, blinken.

Insgesamt hat man die Wahl zwischen 27 verschiedene Farben. Es können aber nicht alle Farben gleichzeitig dargestellt werden. Dabei liegt das Problem nicht so sehr bei den Farben, sondern bei den Tinten.

Wenn bisher auch immer gesagt wurde, dass beispielsweise im Mode 1 nur vier verschiedene Farben darstellbar sind, so ist das sprachlich etwas ungenau. Man ist nicht auf vier Farben beschränkt, sondern auf vier Tinten. Jeder Tinte kann jede der 27 verschiedenen Farben zugeordnet werden. Dadurch hat man auch im Mode 2

alle Farben zur Verfügung. Da man hier aber nur zwei Tinten benutzen kann, kann man auch immer nur zwei Farben gleichzeitig darstellen.

## Die Tastatur

Obwohl es für Home Computer nicht unbedingt verpflichtend ist, haben alle drei Schneider CPCs eine richtige Schreibmaschinentastatur mit auf den Weg bekommen. Das soll heißen, dass es sich bei jeder Taste auch tatsächlich um einen Tastschalter mit Tastenkappe handelt. Es gibt auch noch andere Patente, die zwar billiger aber lange nicht so haltbar sind. Außerdem lassen nur richtige Taster ein einigermaßen Schreibmaschinen-ähnliches Schreibgefühl zu.

Die CPCs sind ein englisches Produkt. Die Firma Schneider fungiert nur als Händler für den deutschen Markt. Aus diesem Grund haben die CPCs auch eine englische Tastatur nach der ASCII-Norm: Die Tasten 'X' und 'Y' sind im Vergleich zur deutschen Belegung vertauscht und die deutschen Spezialzeichen existieren nicht: '§', 'ß' aber auch, und das ist viel schmerzhafter, die Umlaute 'Ä', 'Ö' und 'Ü'. Diese Zeichen haben nach der ASCII-Norm Codes, die den englischen Sonderzeichen '[', '\', ']', '{', '|', '}', '@' und '\$' entsprechen. Nur diese Zeichen sind zunächst über die Tastatur eingebbar.

Trotzdem kann man auch deutschen Zeichen ausdrucken: Auf der Tastatur kann man zur Not mit Abziehbildchen nachhelfen. Viel interessanter ist aber, dass auch auf dem Bildschirm deutsche Umlaute darstellbar sind. Beim Schneider CPC kann man ja das Aussehen jedes Zeichens verändern. Was hindert Sie also daran, aus einem '[' ein 'Ä' zu machen? höchstens der freie Speicherplatz, von dem dafür etwas abgeknapst wird. Und vielleicht die Tatsache, dass man das '[' so uninteressant nun auch wieder nicht findet, und beide Zeichen gleichzeitig benutzen will.

Belässt man es aber beim 'Face Lifting', also dabei, das Aussehen eines '[' in ein 'Ä' zu wandeln, kann man diese Zeichen sogar mit einem Drucker ausgeben: Der muss dazu nur auf den deutschen Zeichensatz umgestellt werden, was bei vielen Druckern sogar der Normalzustand ist, wenn diese verkauft werden.

Das bringt allerdings, Gott sei's geklagt, auch wieder Probleme: Dann kann man natürlich die englischen Sonderzeichen nicht mehr so ohne weiteres ausdrucken. Statt der eckigen Klammer erhält man auf dem Papier immer ein 'Ä'. Trösten Sie sich dann damit, dass auch ziemlich viele Computerzeitschriften damit eklatante Probleme haben.

Man kann das Problem natürlich auch anders lösen. Normalerweise erhält man beim Druck auf die Taste '[' ein '['. Oder auch ein 'Ä'. Wie Sie vielleicht gemerkt haben, ist das Aussehen gar nicht so wichtig. Interessant ist der Code eines Zeichens: Bei der 'eckigen Klammer auf' ist das 91. Ob das Zeichen mit dem Code 91 nun wie '[' oder wie 'Ä' aussieht, kann man selbst festlegen. Beides zugleich ist aber nur schwer realisierbar.

Ein möglicher Ausweg wäre, auch die Belegung der Tasten zu verändern; also nicht das Aussehen eines Zeichens, sondern den Zeichencode, den die Taste erzeugt, wenn darauf gedrückt wird. Dazu sucht man sich aus der Palette der verspielten Grafikzeichen, die der Schneider CPC bereithält, einige aus, die man nicht benötigt, definiert deren Aussehen in 'Ä's und 'Ü's um und belegt eine geeignete Taste mit diesem Zeichen.

Jetzt erhält man die englischen und die deutschen Sonderzeichen gleichzeitig. Die deutschen haben nur einen falschen Code.

Aus diesem Grund kann man Text, den man mit dieser Variante erstellt hat, auch nicht so einfach auf Papier ausdrucken. Die Zeichendarstellung des Druckers wurde damit ja nicht geändert.

Dazu muss jedes Zeichen, das ausgedruckt werden soll, abgefangen und darauf kontrolliert werden, ob es sich um ein deutsches Sonderzeichen mit falschem Code handelt. Immer wenn man ein 'Ä' drucken will, muss der Drucker auf den deutschen Zeichensatz umgestellt und erst dann der Code für 'I' (oder 'Ä', je nachdem wie man's sieht) gesendet werden.

Das Problem der Umlaute ist also lösbar. Vor allem für Anfänger ist es aber meist zu schwierig, diese Anpassungen selbst vorzunehmen. Viele Textverarbeitungsprogramme nehmen diese Änderungen aber automatisch selbst vor, ob nun auf Kosten der eckigen Klammern oder nicht. Man hat also auf jeden Fall die Möglichkeit, auch gleich von Anfang an Umlaute darstellen und ausdrucken zu können.

Nach den speziellen deutschen Problemen wieder zurück zur eigentlichen Tastatur. Diese ist in ihrer Tastenanordnung bei jeder Version des CPCs anders ausgefallen. Rein mechanisch wurde sie immer besser, über die Tastenverteilung kann man jedoch streiten. Bei allen CPCs gibt es aber die gleichen Tasten. Sie können nur verschieden groß sein oder an einer anderen Stelle liegen.

Außerdem sind auch die Joysticks, rein physikalisch gesehen, an die Tastatur angeschlossen. Die Tasten der Joysticks, auch die 'Richtungen', können wie Tasten der Tastatur behandelt werden. Der zweite Joystick ist dabei sogar völlig identisch mit sechs Tasten der Tastatur. Man kann also gar nicht unterscheiden, ob hier der Joystick betätigt oder eine Taste auf der Tastatur gedrückt wurde. Joystick Nummer eins hat dagegen eigenen Tastenpositionen.

Alle Tasten können in Basic mit 'INKEY' direkt abgefragt werden. Komfortabler, zumindest bei der Texteingabe, ist 'INKEY\$'. Hierbei erhält man nicht die Information darüber, ob eine Taste gedrückt ist, sondern welche Zeichen in der Zwischenzeit durch Tastendrucke erzeugt wurden.

Die für die Tastatur zuständige Abteilung des Schneider-Betriebssystems verfügt sogar über eine Warteschlange für Tasteneingaben, so dass zeitweise schneller geschrieben werden kann, als das laufende Programm die Zeichen abarbeitet. Außerdem ist für alle Tasten einstellbar, ob diese ihren Anschlag automatisch

wiederholen dürfen wenn man sie längere Zeit nicht loslässt (Repeat-Funktion).

Weitere, veränderliche Tabellen enthalten die Tastenübersetzung: Hier ist gespeichert, welches Zeichen eine Taste erzeugen soll, wenn man auf sie drückt, welches mit [SHIFT] und welches mit [CTRL] zusammen. Die Tastenbelegung ist also, wie bei den Umlauten bereits erwähnt, frei wählbar.

Die Tastatur-Software bietet sogar noch die Möglichkeit, speziellen Sonderzeichen, den Erweiterungszeichen, ganze Texte zuzuordnen. Oft benötigte Befehle können einem solchen Zeichen zugeordnet und dieses dann auf eine beliebige Taste gelegt werden. Die Tasten des Zehnerblocks sind schon standardmäßig mit Erweiterungszeichen belegt, weshalb sie in der Werbung auch immer als Funktionstasten bezeichnet werden. Immer, wenn man auf eine solche Taste drückt, erscheint automatisch ein ganzes Wort (oder was auch immer), wodurch man sich beim Programmieren viel Tipparbeit sparen kann.

## Sound

Für die Tonerzeugung wird im Schneider CPC ein spezielles IC eingesetzt, ein digitaler, programmierbarer Soundgenerator.

Dieses IC verfügt über drei getrennte Kanäle. Für jeden Kanal ist die Lautstärke und Frequenz des Tonsignals getrennt einstellbar. Im Schneider CPC werden die Kanäle jedoch wieder vermischt: Alle drei Kanäle zusammengefasst, werden dem eingebauten Lautsprecher zugeleitet. Für den Stereo-Ausgang, mit dem man die Geräusche über die Stereoanlage abspielen kann, werden die drei Kanäle in zwei Gruppen zusammengefasst: Kanal A und die Hälfte von Kanal B gehen zum linken Lautsprecher, Kanal C und wieder die Hälfte von B zum rechten Lautsprecher. Der Anschluss an eine Stereoanlage ist übrigens sehr empfehlenswert, da der im Schneider CPC eingebaute Lautsprecher bei der Wiedergabe tiefer Töne völlig überfordert ist.

Weiterhin verfügt das IC über einen Rauschgenerator, der in seiner Grundfrequenz eingestellt werden kann. Dieses Rauschen kann dann einem oder mehreren Kanälen zugemischt werden. Der Rauschgenerator ist dabei nicht nur für statistische Zwecke implementiert worden, sondern sehr nützlich: Schussgeräusche, aber auch Beckenklänge einer Schlagzeugbegleitung lassen sich nur mit seiner Hilfe realisieren.

Mit einem Hüllkurvengenerator ist es darüber hinaus auch möglich, einem Kanal eine veränderbare Lautstärke zuzuordnen. Der Hüllkurvengenerator verfügt dazu über acht verschiedene Hüllkurvenformen, die auch noch mit unterschiedlicher Geschwindigkeit ablaufen können. Hiermit ist es dann möglich, das Ausklingen eines Glockenklanges oder ein Vibrato zu programmieren.

Obwohl der Soundgenerator an sich schon sehr leistungsfähig ist, sind seine Möglichkeiten durch eine entsprechend ausgeklügelte Treibersoftware noch



einmal erheblich erweitert worden.

So ist es im Schneider CPC ohne weiteres möglich, bis zu 15 verschiedene, eigene Hüllkurven für die Lautstärke zu programmieren. Dabei kann eine Hüllkurve bis zu fünf Abschnitte haben, in denen jeweils Länge, Steilheit und Raster eines Lautstärkeanstiegs oder Abfalls festgelegt werden.

Damit aber nicht genug: Das selbe ist noch einmal für die Frequenz möglich.

Mit wirkungsvollen Befehlen kann man dann Töne zum Sound Chip senden. Die Software nimmt dabei pro Kanal bis zu vier Töne in einer Warteschlange auf. Damit ist es ein Leichtes, kurze Zeiten, in denen sich das Hauptprogramm mal gerade nicht um die Tonerzeugung kümmern kann, zu überbrücken.

Mit einem Interrupt-Mechanismus kann darüber hinaus die Tonerzeugung komplett vom Hauptprogramm abgekoppelt werden, auch in Basic! Hierbei wird immer dann ein Unterprogramm aufgerufen, wenn in der Warteschlange eines Kanals ein Platz leer geworden ist, weil ein Ton fertig abgespielt wurde. Das Hauptprogramm merkt davon nichts – außer an der verbrauchten Rechenzeit.

Da speziell bei diesem 'Bedienen bei Bedarf' die Tonerzeugung der einzelnen Kanäle mit der Zeit aus dem Tritt geraten kann, bietet das Betriebssystem auch noch einige Synchronisierungshilfen an. So kann man, quasi als Notbremse, alle Warteschlangen leeren und den nächsten Ton direkt anspielen. Dann kann man die Tonausgabe 'einfrieren' und wieder 'auftauen'. Und, am wirkungsvollsten, man kann die einzelnen Kanäle mit einer Rendezvous-Technik synchronisieren. Kommt dann ein Ton um eine hundertstel Sekunde früher als sein Partner in einem anderen Kanal, so wartet er, bis auch dieser angespielt wird, ohne dass in seinem Kanal ein Ton erzeugt wird. Das hört man nicht. Wohl aber würde man es hören, wenn sich diese Hundertstel mit der Zeit aufsummieren würden!

## Massenspeicher

Beim Schneider CPC ist ein Kassettenrekorder eingebaut. Bei diesem Gerät handelt es sich zwar so ziemlich um das billigste, was man finden konnte. Aber für den Zweck, Programme zu speichern und wieder in den Computer einzuladen, ist er durchaus ausreichend. Schwierig wird es erst, wenn man Ambitionen hat, ein schnelleres Aufzeichnungsverfahren zu benutzen: Hier spielt dann oft die klapprige Elektronik nicht mehr mit. Besitzer eines CPC 664 oder 6128 haben da weniger Probleme: Die können ihren HIFI-Rekorder anschließen und sind damit dieser Sorgen entledigt.

Da die Speicherroutinen jedoch mit einer Motor-Steuerung arbeiten, muss man unbedingt darauf achten, dass man einen Kassettenrekorder mit Remote-Eingang erwirbt. Über diesen Eingang kann dann der Schneider CPC den Laufwerksmotor des Kassettenrekorders ein- und ausschalten. Andernfalls müssten Sie das von Hand machen, was eine sehr nervenaufreibende Tätigkeit sein kann.



auf AMSDOS mit mindestens einem 3-Zoll-Laufwerk angewiesen. Als Zweitlaufwerk kann man immerhin auch jedes andere Format nehmen. Das Laufwerk muss nur Shugart-kompatibel sein und ebenfalls einseitig mit 40 Spuren arbeiten. Ganz problemlos ist das zwar auch nicht. Man muss sich den Anschluss selbst basteln, und dann ist Shugart auch nicht unbedingt gleich Shugart. Aber es werden auch einige 5.25-Zoll-Laufwerke angeboten, die direkt an den Amstrad-Controller passen.

Wem diese Restriktionen aber zu groß sind, der greift am besten gleich zu Controller und Laufwerken eines anderen Anbieters. VORTEX ist da wohl der bekannteste. Hier erhält man eine 5.25-Zoll-Doppelstation, mit der man direkten Zugriff auf 1,4 Millionen Bytes Speicherplatz hat. Außerdem kann man auch hier noch eine Drei-Zoll-Floppy anschließen, so dass man auch noch nachträglich umsteigen kann.

## Speicher

Der im Schneider CPC verwendete Mikroprozessor, eine Z80, kann von Natur aus einen Gesamtspeicher von  $2 \text{ hoch } 16 = 65536$  Byte verwalten. Das ist für die heutigen Ansprüche etwas wenig. Und so kommt der CPC 6128 bereits in seiner Grundausstattung mit dem doppelten an Schreib-und-Lesespeicher daher.

Im Schneider CPC wird deshalb eine Technik angewandt, die als *Bank Switching* bezeichnet wird. Dabei werden ganze Speicherbereiche zu Blöcken zusammengefasst, die gemeinsam ein- oder ausgeblendet werden können. Dadurch kann man dann mehrere Speicherbereiche mit den selben Adressen ansprechen: Man muss nur dafür sorgen, dass in jedem Adressbereich nur eine Block eingebildet ist.

*In den CPCs 464 und 664 ergibt sich folgendes Bild:*

Der Adressbereich der CPU (der Mikroprozessor) ist logisch in vier Speicherviertel unterteilt. Die Blöcke, die ein- oder ausgeblendet werden, müssen immer ein ganzes Speicherviertel umfassen.

Der gesamte Adressbereich der CPU ist zunächst einmal vollständig mit RAM (Arbeitsspeicher) belegt. Es gibt also vier RAM-Blöcke. Dabei enthält der obere RAM-Block normalerweise den Bildschirmspeicher.

Parallel zum untersten RAM-Block liegt ein ROM, also ein Speicher, dessen Inhalt fest programmiert ist und der nun nur noch gelesen werden kann. Hierin ist das Betriebssystem mit allen elementaren Funktionen des Computers enthalten.

Parallel zum obersten RAM-Block liegen alle weiteren ROMs. Im CPC 464 gibt es nur das ROM mit dem Basic-Interpreter. Im CPC 664 und 6128 und wenn am 464 ein Disketten-Controller angesteckt wird, liegt hier auch noch das ROM mit AMSDOS, dem Diskettenbetriebssystem.

Auch wenn man sich später ROM-Module mit einer anderen Programmiersprache oder einem Spiel kauft, werden diese ROMs immer im obersten Adressviertel eingeblendet.

Beim CPC 6128 sieht es im Prinzip genauso aus. Nur das zusätzliche RAM muss noch verteilt werden. Das wird bei normalen Anwendungen immer blockweise statt des zweiten normalen RAM-Blocks eingeblendet. Es kann aber auch komplett umgeschaltet werden, was aber meist Probleme verursacht, weil dann dem umschaltenden Programm 'der Boden unter den Füßen weggezogen' wird.

Nach außen lassen sich die CPCs alle nur mit ROM-Modulen erweitern. Die Entwickler bei AMSTRAD haben nämlich den Kunstgriff begangen, alle Speicher-Schreibbefehle automatisch an das eingebaute RAM zu schicken. Versuchte man, externes RAM auch zu beschreiben, würden die Daten auch im internen RAM eingetragen. Da aber Speichererweiterungen normalerweise nur für das obere Speicherviertel vorgesehen sind, wo ja der Bildschirmspeicher liegt, würde man alles auf dem Bildschirm sehen, was man in externe RAMs schreibt.

## BASIC

Das BASIC im Schneider CPC ist ein Interpreter wie die meisten anderen BASIC-Implementierungen auch. Ein Interpreter behandelt das Basic-Programm wie einen Text: Er liest ihn und veranlasst entsprechende Operationen. Dieses Verfahren ist vergleichsweise langsam, weil BASIC immer erst den Sinn einer Anweisung entschlüsseln muss, bevor es notwendige Operationen veranlassen kann.

Außerdem müssen die Referenzen während des Programmlaufs ausgewertet werden. Einen Sprung zu einer bestimmten Zeilennummer ist nur eine Referenz zu dieser Zeile. Wo aber im Speicher steht sie? BASIC muss suchen. Genauso ergeht es auch den Variablen: Der Name ist angegeben, aber wo im Speicher ist die Variable tatsächlich abgelegt?

Bedeutend schneller sind da Compiler. Bei dieser Technologie wird der gesamte Programmtext nur einmal interpretiert und ein entsprechendes Maschinencode-Programm erzeugt. Das so gewonnene Programm kann dann von der CPU direkt ausgeführt werden. Der Nachteil dabei ist, dass man beim Programmlauf nicht mehr den Programmtext im Speicher hat. Die Fehlerbehandlung ist wesentlich erschwert. Solche Compilate sind meist auch viel länger als die Textdatei, aus der sie erzeugt wurden. Bei längeren Programmen kann da schon mal der Speicherplatz knapp werden.

Außerdem muss man nach der kleinsten Änderung im Programmtext das gesamte Programm neu compilieren und den so gewonnenen Maschinencode wieder neu einladen und starten. Vor allem für Anfänger ist das zu umständlich und erfordert auch bereits zuviel Kenntnisse darüber, wie ein Programm überhaupt abgearbeitet wird.

Beim Locomotive Basic, also dem Dialekt, der im Schneider CPC eingebaut ist,

werden die Vorzüge eines Interpreters mit denen eines Compilers verknüpft. Nach außen hin hat man zwar einen waschechten Interpreter. Für den Anwender unsichtbar compiliert er aber auch ein wenig: Die Adressen von Sprungzielen und Variablen werden bei jedem Durchlauf nämlich nur noch einmal bestimmt. Wird eine Anweisung mehr als nur einmal durchlaufen, findet der Interpreter beim nächsten Mal bereits die richtige Adresse vor, und muss nicht mehr lange suchen. Klar, dass er dadurch schneller wird. Locomotive Basic gehört deshalb mit zum Schnellsten, was an Basic-Interpretern auf einem Home Computer läuft.

Es ist aber nicht nur beeindruckend, wie schnell Locomotive Basic arbeitet, sondern auch die lange Liste an Befehlen, die es versteht. Der Schneider CPC hat ein sehr ausgefeiltes Betriebssystem, und Locomotive Basic unterstützt fast alle Aspekte davon.

Die Eingaben von der Tastatur können in jeder nur denkbaren Form verarbeitet werden. Man kann testen, ob eine spezielle Taste gedrückt ist. Man kann aber auch Zeichen von der Tastatur 'abholen', wobei man sich nicht mehr um die Tastenbelegung zu kümmern braucht. Außerdem kann man mit INPUT und LINE INPUT den Zeileneditor für einfache Eingaben benutzen. Die Tastenbelegung ist in jeder Beziehung frei definierbar. Ebenso die Erweiterungszeichen, mit denen man auf Tastendruck ein ganzes Wort oder noch mehr erhält.

Auf dem Bildschirm kann man in jedem Modus arbeiten (im Gegensatz zu CP/M oder Logo).

Man kann gleichzeitig in acht Textfenstern Text ausgeben. Dabei sind Textfenster Ausschnitte aus dem Bildschirm, die sich fast wieder wie kleine Bildschirme verhalten. Auch der Grafikausgabe ist ein Fenster zugeordnet.

Text kann in verschiedenen Farben ausgegeben werden, wobei sowohl die Vordergrund- als auch die Hintergrundfarbe wählbar ist. Zusätzlich gibt es den Transparentmodus, bei dem nur der Vordergrund, also die Punkte des Buchstabens selbst gezeichnet werden. Der Hintergrund bleibt dabei unverändert. Als Bonbon können Texte sogar an jeder beliebigen Grafikposition ausgegeben werden. Beim CPC 664 und 6128 ist es auch möglich, Buchstaben wieder vom Bildschirm zu lesen.

Zur Erstellung von Grafiken stehen Befehle zur Verfügung, die Punkte setzen oder ganze Linien zeichnen, in jeder nur möglichen Farbe und mit verschiedenen logischen Verknüpfungen mit der alten Farbe der übermalten Punkte. Bei den CPCs 664 und 6128 wurden die Grafikfähigkeiten sogar noch erheblich erweitert: Hier sind jetzt auch gestrichelte Linien möglich und eine schnelle Ausmal-Routine wurde implementiert.

Alle Funktionen der Tonausgabe werden unterstützt: Drei Kanäle, Rauschen, je 15 Hüllkurven für Frequenz und Amplitude, Rendezvous- und Interrupt-Technik.

Gerade die Interrupt-Technik wurde auch für normale Unterbrechungen voll übernommen: Es gibt 4 interne Uhren, die nach einer einstellbaren Zeit eine

Unterbrechung des laufenden Programms auslösen und ein Unterprogramm ausführen. Diese Timer sind dabei mit AFTER für einen einmaligen Aufruf, mit EVERY aber auch für ständig wiederholte Unterbrechungen programmierbar.

Weitere Sonderfälle können zu Unterbrechungen führen: Fehler sind mit ON ERROR GOTO in eigenen Routinen abfangbar, außer den Diskettenfehlern beim CPC 464. Auch ein Druck auf die ESC-Taste (Break) kann zum Bearbeiten eines dafür vorgesehenen Unterprogramms führen. Auch hier tanzt der 464 wieder unangenehm aus der Reihe: Bei ihm sind Breaks während INPUT oder LINE INPUT nicht abfangbar.

Zur Fehlersuche stehen die Befehle TRON und TROFF zur Verfügung. Nach TRON werden immer die Zeilennummern der gerade bearbeiteten Zeile im Fenster 0 ausgegeben. Leider ist diese Ausgabe nicht so ohne weiteres zu einem anderen Fenster oder gar dem Drucker umzuleiten. Die selben Probleme hat man beim Ausgeben des Inhaltsverzeichnisses von Disketten oder Kassetten.

Auch größere Programmpakete können auf dem CPC entwickelt werden: Unterprogramme sind mit CHAIN oder CHAIN MERGE jederzeit nachladbar.

Bei den Variablen werden drei verschiedene Typen unterschieden: Integer (kleine, ganze Zahlen), Real (große und Kommazahlen) und Strings (Zeichenketten). Für die Variablennamen sind dabei allgemeine Einstellungen möglich, um bestimmten Variablennamen aufgrund ihres ersten Buchstabens einem Typ zuzuordnen.

Der Typ lässt sich aber auch noch explizit durch einen Postfix, also einen Anhang am Variablennamen bestimmen: '!' für Real, '%' für Integer und '\$' für Strings.

Diese Regelungen gelten übrigens auch für die selbstdefinierbaren Funktionen.

Zur Erstellung eines Programms steht eine Mischung aus Zeilen- und Bildschirmeditor zur Verfügung. Ein Text (im Normalfall eine Programmzeile) kann bis zu 255 Zeichen lang sein. Mit der COPY-Taste kann man Buchstaben von jeder Stelle des aktiven Textfensters in die Programmzeile übernehmen. Das ist sehr praktisch, wenn man größere Umstellungen innerhalb des Programms vornehmen will.

Zur Textaufbereitung stehen außerdem Befehle wie EDIT, AUTO, LIST und RENUM zur Verfügung. Mit EDIT übernimmt man eine existierende Programmzeile in den Zeileneditor, kann sie dort bearbeiten und wieder abspeichern. AUTO erspart das Eintippen der Zeilennummern, die nun automatisch erzeugt werden. Mit LIST kann man sich den aktuellen Inhalt der Programmdatei anzeigen lassen: Auf dem Bildschirm, Drucker oder (manchmal sehr nützlich) auch in eine Datei auf Kassette oder Diskette hinein. Mit RENUM schließlich kann man die Zeilennummern wieder in ein gleichmäßiges Raster bringen. Das ist zum Beispiel sinnvoll, wenn durch ständiges Einfügen an einer Stelle keine Zeilennummern mehr verfügbar sind.

Auch eine komfortable Schnittstelle zu Maschinencode-Programmen wurde dankenswerterweise in Basic integriert: Mit CALL können Maschinencode-

Routinen mit einer bekannten Startadresse aufgerufen werden. Dabei können bis zu 32 Zahlenwerte als Argumente an den Maschinencode übergeben werden.

Eine spezielle Form der Maschinenprogramme sind die RSX-Befehlserweiterungen. Diese Programme sind meistens zu mehreren in Programm-Paketen zusammengefasst und müssen initialisiert werden. Dann stehen Sie dem Anwender aber mit einem Namen zur Verfügung. In Basic werden solche RSX-Namen mit einem vorangestellten senkrechten Strich '|' gekennzeichnet. Auch hier können wieder bis zu 32 Zahlen an das Programm übergeben werden. In der Praxis wird man auf solche RSX-Erweiterungen zuerst beim Diskettenbetriebssystem AMSDOS stoßen. Das stellt seine zusätzlichen Funktionen nämlich alle über RSX-Erweiterungen zur Verfügung.

## LOGO

Mit dem Kauf des ersten 3-Zoll-Diskettenlaufwerkes, bei den CPCs 664 und 6128 also mit dem Kauf des Computers selbst, erhält man außer CP/M auch noch eine weitere Programmiersprache: LOGO, in einer Version von Digital Research.

LOGO ist eine strukturierte Programmiersprache. In LOGO gibt es kein Programm in dem Sinn wie in Basic. Ähnlich wie in FORTH muss man sich hier sein Gesamtproblem in kleine Happen aufteilen und das Problem von unten her angehen: Zunächst werden sogenannte PROZEDUREN für die elementarsten Probleme definiert. Solche Prozeduren können sowohl Eingabe- als auch Ausgabeparameter haben, ähnlich den Funktionen in BASIC. Aufbauend auf den so definierten Prozeduren definiert man dann die 'zweite Generation', Prozeduren die bereits kompliziertere Aufgaben übernehmen können. Das geht dann so lange weiter, bis man zum Schluss nur noch eine Prozedur definieren muss, die das gesamte Programm beinhaltet. Zum Beispiel:

```
TO SPIEL
  TITELBILD
  SCHWIERIGKEITSSTUFE
  SPIELTEIL
  HISCORELISTE
END
```

An diesem Beispiel erkennt man auch schon, wie eine LOGO-Prozedur in etwa aufgebaut sein muss: Am TO erkennt man, dass die Definition einer Prozedur folgt. SPIEL ist der Name der Prozedur. Das Ende der Definition wird durch END angezeigt. Dazwischen stehen die Aufrufe von anderen, bereits definierten Prozeduren.

Dabei sind natürlich auch Schleifen und Variablen möglich. Insbesondere ist es möglich, Zahlen, Variablen oder Ähnliches als Parameter einer aufgerufenen Prozedur zu übergeben. Diese Prozedur kann nun ihre eigenen Variablen definieren, die den selben Namen haben können, wie Variablen im

Hauptprogramm. Dadurch kann man viel flexibler und gefahrloser programmieren, da das Problem wegfällt, dass Variablen durch ein Unterprogramm unbeabsichtigt verändert werden. Zum Schluss kann eine Prozedur auch wieder Funktionswerte, also Ergebnisse an die rufende Prozedur zurückgeben. Die Prozedur 'SIN' übernimmt beispielsweise als Eingabe einen Winkel und liefert als Ausgabe den Sinus-Wert.

Dadurch, dass eine Prozedur ihre eigenen (lokalen) Variablen definieren und sich sogar selbst aufrufen kann, sind rekursive Problemlösungen möglich.

Eine weitere Besonderheit von LOGO sind die sogenannten Listen. Mehrere Zahlen oder Zeichenketten können in einer Liste zusammengefasst werden. Diese Liste wird dann einer Variable zugeordnet. Listen ersetzen in LOGO teilweise die dimensionierten Felder, die LOGO nicht kennt. Einige Probleme lassen sich durch Listen sehr viel galanter lösen als ohne.

Wer jedoch LOGO hört, denkt direkt auch an 'TURTLE GRAPHIC'. Diese 'Schildkröten-Grafik' ist ein Zugeständnis der LOGO-Entwickler an die kindlichen Benutzer. LOGO kennt keinen Koordinaten-, sondern einen Vektor-orientierten Bildschirm.

Wer in Basic gewöhnt ist, Punkt auf bestimmte (X,Y)-Koordinaten zu setzen, und Linien zu solchen Punkten zu ziehen, muss in Logo umdenken.

Gezeichnet wird ausschließlich von einem imaginären Tierchen, das 'Turtle', also Schildkröte getauft wurde. Diese sitzt an einer bestimmten Stelle auf dem Bildschirm und schaut in eine bestimmte Richtung. Außerdem hat sie einen Stift in der Hand. Zunächst kann man sich entscheiden, ob sie den Stift aufsetzen soll und welche Farbe der Stift haben soll. Da CPC-LOGO in Modus 1 arbeitet, können bis zu vier Farben gleichzeitig dargestellt werden.

Dann kann man die Schildkröte drehen, mit RT für rechts herum und LT für linksherum. Und man kann das wackere Tierchen auch noch loslaufen lassen: FD für vorwärts oder BK für rückwärts. Ist der Zeichenstift aufgesetzt, zeichnet die Schildkröte eine Linie.

Ein gleichseitiges Dreieck erhält man so in LOGO ganz einfach mit folgender Befehlsfolge:

```
FD 100      100 Schritte vor
RT 120      um 120 Grad nach rechts drehen
FD 100
RT 120
FD 100
```

In Basic muss man sich da mehr plagen. Vor allem muss man mit Sinus und Cosinus arbeiten.

Da der Bildschirm jedoch (physikalisch gesehen) Koordinaten-orientiert ist, muss LOGO intern ständig mit Sinus und Cosinus rechnen, um dem Anwender so



einfache Befehle zur Verfügung zu stellen. Das führt dann dazu, dass LOGO, sowieso schon nicht der Schnellste, beim Zeichnen noch einmal langsamer wird.

Da dem Anwender außerdem nur etwa 8400 Bytes für Prozeduren und Variablen zur Verfügung stehen, ergeben sich zusammen mit der langsamen Programmbearbeitung zwei schwerwiegende Hindernisse für eine ernsthafte Anwendung.

## CP/M

Ebenfalls mit dem ersten Diskettenlaufwerk erwirbt man CP/M. Hierbei handelt es sich um kein Programm im eigentlichen Sinne. CP/M stammt von der Firma Digital Research und ist eine Abkürzung für:

*Control Program for Micro Computers*

CP/M schafft für alle Programme eine genau definierte 'Umgebung'. CP/M ist die Schnittstelle zwischen einem idealisierten, fiktiven Computer und dem Gerät, das tatsächlich bei ihnen auf dem Schreibtisch steht. Alle Programme, die unter CP/M laufen, wissen nicht, was für ein Computer das eigentlich ist. Sie halten sich an die Ein- und Ausgabeschnittstellen, die CP/M bereithält. CP/M behandelt die Daten weiter, gibt sie zum Beispiel auf dem Bildschirm aus oder schreibt sie auf Diskette.

Dadurch, dass CP/M quasi einen genormten Computer simuliert, stehen jedem Anwender eine Vielzahl von Programmen zur Verfügung, die alle auf diesem genormten Computer, also unter CP/M lauffähig sind. Andererseits steht einem Programm ein viel größerer potentieller Kundenkreis gegenüber, eben alle, die einen Computer und CP/M haben.

Welche Anforderungen stellt CP/M an den Computer, was muss dieser mindestens können?

Am wichtigsten ist wohl der verwendete Mikroprozessor. Das muss ein 8080 sein. Es kann aber auch eine Z80-CPU sein, wie sie im Schneider CPC benutzt wird. Diese ist eine Weiterentwicklung des 8080 und verhält sich fast genauso wie dieser. Die Z80 kann nur noch etwas mehr, sie ist zum 8080 aufwärtskompatibel.

Nächster Punkt ist ein Diskettenlaufwerk. Mindestens eins muss vorhanden sein, denn CP/M ist ein diskettenorientiertes Betriebssystem. Das geht sogar so weit, dass man CP/M immer erst von einer Diskette laden muss.

Aber bereits hier fangen die Probleme an. Das Ur-CP/M war nur für 8-Zoll-Laufwerke gedacht. Diese riesigen Disketten sind für die meisten Leute aber zu unpraktisch, und so wurde CP/M sehr schnell auch für 5.25 Zoll adaptiert. Leider nicht von der Herstellerfirma selbst, sondern von all denen, die sich dazu berufen fühlten. Deshalb gibt es heute mindestens 50 verschiedene Formate, mit denen die verschiedenen CP/M-Computer arbeiten. CP/M-Software ist heute also oft schon deshalb nicht lauffähig, weil der betreffende Computer die Diskette gar nicht lesen

kann.

Nun hat der Schneider CPC aber noch nicht einmal ein 5.25-Zoll-Laufwerk, sondern eins mit 3 Zoll. Außerdem gibt es auch noch 3.5 Zoll-Disketten. Für alle die schöne weite Welt des CP/M? Hier schränkt sich das Angebot leider sehr stark ein, so dass für ausgesprochene CP/M-Fans als Alternative eigentlich nur eine 5.25-Zoll-Floppystation bleibt.

Weitere Probleme bereitet der Schneider CPC selbst: Zum Einen der relativ kleine, frei verfügbare Speicherplatz. Manche Programme sind einfach für mehr ausgelegt. Zum Anderen die langsame Bildschirm-Ausgabe. CP/M-Textverarbeitungsprogramme sind oft endlos lange mit dem Bildschirmaufbau beschäftigt.

Das sind zwar alles keine Hinderungsgründe, schränken die Anwendungen jedoch oft erheblich ein. Glücklicherweise ist beim Schneider CPC wenigstens der Diskettenzugriff ziemlich flott.

Hat man CP/M mit |CPM gebootet, also von der Diskette geladen, so kann man ihm Befehle erteilen. Einige wenige kann CP/M selbst ausführen. In den meisten Fällen wird dadurch aber erst das entsprechende Programm von der Diskette in den Arbeitsspeicher geladen und aufgerufen.

Direkt verfügbare (residente) Befehle sind:

DIR	gibt ein Inhaltsverzeichnis der Diskette aus
REN	zum Umbenennen einer Datei
ERA	zum Löschen einer Datei
TYPE	gibt den Inhalt einer Datei auf dem Bildschirm aus
USER	wählt eine andere, logische Benutzernummer aus
SAVE	schreibt den angegebenen Teil des Programmspeichers (TPA) als lauffähiges CP/M-Programm auf die Diskette

Alle anderen (transienten) Befehle müssen erst von der Diskette geladen werden und dort natürlich auch vorhanden sein. Diese Befehle erkennt man im Inhaltsverzeichnis an der Extension .COM.

Die wichtigsten transienten Befehle im täglichen Gebrauch sind:

FORMAT	zum formatieren von Disketten
PIP	zum kopieren, Ein- und Ausgabe von Dateien
FILECOPY	zum kopieren einzelner Files (auch auf Disketten ohne CP/M)
DISCCOPY	zum kopieren ganzer Disketten (COPYDISC bei zwei Laufwerken)
ED	Editor für Textdateien (wenn man nichts anderes hat)



# Kapitel 1: Grundlagen

## Datenspeicherung und Datenstrukturen

Bei jedem Programm kann man drei Ebenen im Umgang mit den Daten ausmachen: Die Datenverarbeitung, bei der der Aufbau der einzelnen Daten bekannt sein muss, der Datenzugriff und die Datenspeicherung. Vor allem die letzten beiden Gruppen werden in der Informatik strenger unterschieden, als so mancher Hobby-Programmierer glauben mag.

*Datenstrukturen* beschreiben den Zugriff auf einen Datenspeicher, also auf welche Weise Daten hinein und wieder herauskommen dürfen. Beispiele sind:

STACKS	Datenstapel, LIFO
QUEUES	Warteschlangen, FIFO
FIELDS	Felder, wahlfreier Zugriff
TREES	Bäume, verästelter, hierarchischer Zugriff

Mit *Datenspeicherung* bezeichnet man die physikalische Darstellung der Datenelemente, vor allem, wie im Speicher des Computers der Zusammenhalt zwischen den einzelnen Speicherelementen realisiert ist. Mögliche Formen sind:

ARRAYS	gepackte Daten
CHAINS	verkettete Daten

Die einzelnen Datenelemente eines Arrays folgen im Speicher dicht an dicht. Der Zusammenhalt und der gezielte Zugriff auf einzelne Elemente wird durch ihre Lage innerhalb des vom Array beanspruchten Speicherbereiches bestimmt.

Bei verketteten Listen (Chains) können die einzelnen Datenelemente vollkommen willkürlich im Speicher verteilt sein. Der Zusammenhalt wird über Zeiger realisiert. Jedes Datenelement hat mindestens einen Zeiger, der auf das nächste Datum zeigt. Dadurch kann man sich von einem festen Anfang bis zum Ende durch die gesamte Datei hindurch hangeln.

## Records

Die einzelnen Datenelemente werden *Records* genannt. Sie stellen innerhalb der Datei die kleinste Einheit dar. Ob eine Datei aus Fließkommazahlen besteht, Bits oder ganzen Datensätzen mit Name, Straße und Wohnort: Die (physikalisch meist noch weiter teilbaren) Zahlen oder Datensätze sind die Records.

Records können sich in ihrem *Typ* unterscheiden:

FLAGS	Bits
CHARACTERS	Bytes
INTEGER-Zahlen	Words
REAL-Zahlen	5 Bytes

STRINGS	Zeichenketten beliebiger Länge
LISTEN	Vereinigung mehrerer Elemente unterschiedlichen Typs
DATENSÄTZE	

Und so weiter. Viel wichtiger ist aber die Unterscheidung zweier grundverschiedener Kategorien:

FLR	fixed length records:	Records mit konstanter Länge
VLR	variable length records:	Records mit veränderlicher Länge

Die einzelnen Record-Typen lassen sich dabei meist recht eindeutig der einen oder anderen Kategorie zuordnen: Bits und Integerzahlen sind beispielsweise FLR, Strings und Listen sind VLR. Dabei ist diese Zuordnung jedoch nicht eindeutig und kann von Fall zu Fall unterschiedlich sein. So ist es beispielsweise denkbar, für Strings eine feste Record-Länge vorzugeben, die nur eben nicht immer vollständig ausgenutzt wird. Andererseits können aber auch Zahlen verschieden lang sein, wenn man sie beispielsweise als ASCII-Sequenz in eine Disketten- oder Kassetten-Datei schreibt.

Auf jeden Fall beeinflusst die Kategorie der Records, ob FLR oder VLR, in aller Regel ganz entscheidend die Datenspeicherung. So sind *fixed length records* geradezu prädestiniert für Arrays und VLRs für verkettete Listen. Dies ist natürlich auch wieder nicht als 100%-ige Trennung anzusehen. Arrays und verkettete Listen haben unterschiedliche Vorteile, die man durchaus auch für die jeweils andere Kategorie benötigen kann.

## Arrays

### Felder als FLR-Array

Bei Arrays aus *fixed length records (FLR)* ist beispielsweise der Zugriff auf die einzelnen Records sehr schnell. Felder mit wahlfreiem Zugriff werden fast ausschließlich als FLR-Array realisiert! Die exakte Lage eines Records lässt sich nämlich aus seinen Indizes, der Länge der einzelnen Records und der Startadresse (Basis) des Arrays berechnen:

$$\text{Rec.Adr.} = \text{Arraybasis} + \text{Rec.Len.} * (i_0 + i_{m0} * i_1 + i_{m0} * i_{m1} + i_2 + \dots)$$

$i_0, i_1$  etc. stellen hierbei die Indizes der verschiedenen Array-Dimensionen dar und  $i_{m0}, i_{m1}$  usw. die Größe der einzelnen Dimensionen.  $i_0$  bzw.  $i_{m0}$  entsprechen dabei dem innersten Index.

Ein Beispiel:

Die Zahlenfelder, die von Basic angelegt werden, sind FLR-Arrays. Deshalb kann man ja auch auf jede beliebige Zahl innerhalb des Feldes sofort zugreifen. Mit dem folgenden Beispiel wird ein Integerfeld dimensioniert:

```
DIM a%(3,5,2)
      ^ ^ ^
```



dann den gewünschten Record (sprich Programmzeile) erst suchen.

Dazu kommt noch, dass der Variablen-Bereich ebenso aufgebaut ist. Ein normaler Basic-Interpreter verbringt also den größten Teil seines Lebens mit der Suche nach VLR's in diesen beiden Arrays. Das Locomotive-Basic im Schneider CPC wurde hier glücklicherweise erheblich beschleunigt.

Ein grundsätzlicher Nachteil von Arrays wird bei der Betrachtung dieser Basic-Arrays deutlich: Wird eine Basic-Zeile gelöscht oder eingefügt, so müssen alle nachfolgenden Zeilen verschoben werden. Bei den Basic-Zeilen ist das nicht weiter schlimm. Die Zehntel-Sekunde, die der Interpreter dafür benötigt, bemerkt man kaum.

Bei VL-Records kommt noch hinzu, dass dieses Verschieben nicht nur stattfindet, wenn ein Record eingefügt oder entfernt wird. Auch wenn ein Record (z.B. eine Basic-Zeile) seine Länge ändert, müssen alle nachfolgenden Records (Zeilen) entsprechend verschoben werden. Würden auch die Strings im Variablenbereich so behandelt, könnte von Verarbeitungs-'Geschwindigkeit' in Basic wohl kaum mehr die Rede sein.

## Chains

Bei verketteten Listen (Chains) werden die einzelnen Records im Speicher nicht aufeinanderfolgend abgelegt. Ihre Lage ist überhaupt völlig beliebig! Um den Zusammenhalt einer Datei zu wahren, wird jeder Record gemeinsam mit einem oder mehreren Zeigern abgespeichert, die auf das folgende, vorhergehende oder ein sonstwie benachbartes Listenelement zeigen.

### *Einfache verkettete Liste:*

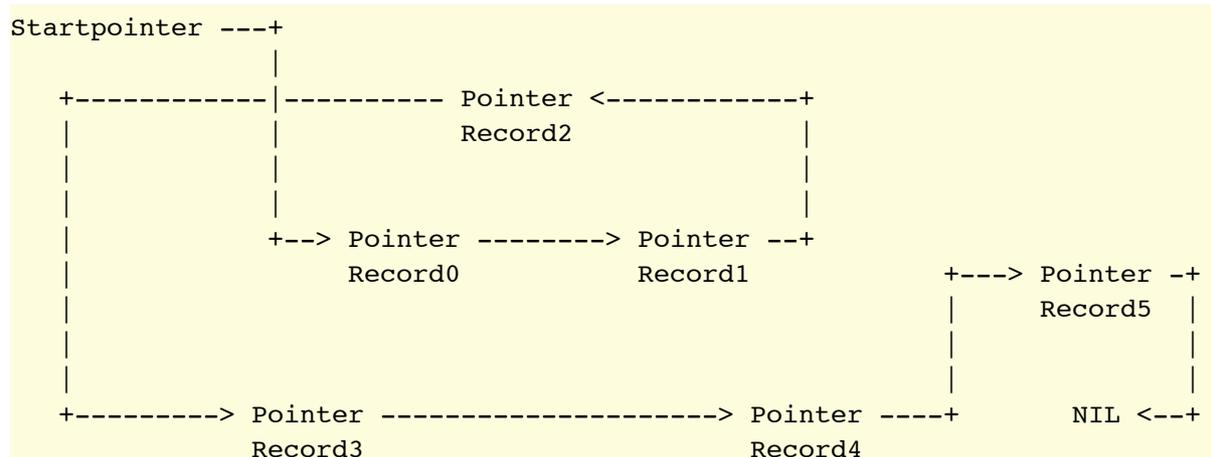

Diese Grafik zeigt eine einfache, verkettete Liste mit sechs Elementen. Wie man sieht, können die einzelnen Elemente überall im Speicher liegen, und werden nur über die Pointer miteinander verbunden. Die zeigen in diesem Beispiel immer nur auf das nächstfolgende Element. Zwei weitere, wichtige Eigenschaften einer solchen Verkettung sind erkennbar:

Zum Einen muss der Startpunkt, also die Adresse des ersten Kettenelements bekannt sein und zum Anderen muss das Kettenende durch einen speziellen Pointer gekennzeichnet werden. Bei Z80-Systemen verwendet man dazu sehr oft einfach die Adresse &0000. In diesem Bereich liegen ja die Restarts und es ist normalerweise unmöglich, hier Daten abzuspeichern. Die Bezeichnung *NIL* für diesen Endpointer steht dabei für *not in list*.

Um also ein spezielles Datenelement aufzufinden, muss man auch hier, egal ob man *FLRs* oder *VLRs* verkettet hat, beim ersten Element anfangen und sich mittels der Verkettungspointer von einem zum anderen Record durchhangeln, bis man das gewünschte Datum erreicht hat. Verkettete Listen werden deshalb fast nie eingesetzt, wenn ein wahlfreier Zugriff auf die einzelnen Elemente eines Feldes gewünscht ist.

Verkettete Listen haben, bis auf den erhöhten Speicherplatz-Verbrauch für die Verkettungspointer, ansonsten aber fast nur noch Vorteile:

Die Anzahl der Records in einer Datei kann beliebig schwanken. In einer Dateiverwaltung ist folgender Fall denkbar: Eine Datei wird eingerichtet und umfasst noch kein einziges Element. Es wird praktisch nur ein Startpointer eingerichtet, der gleichzeitig Endpointer ist. Er zeigt auf *NIL*. Eine solche Liste verbraucht noch keinen Speicherplatz!

Erst wenn nach und nach Datensätze (Records) eingegeben werden, beanspruchen diese auch Platz. Das Einfügen und Wieder-Aushängen von einzelnen Datensätzen ist äußerst komfortabel: Man braucht nicht alle nachfolgenden Records um einen Platz zu verschieben, sondern verändert nur einen Pointer:

*Aushängen eines Records aus einer Chain:*

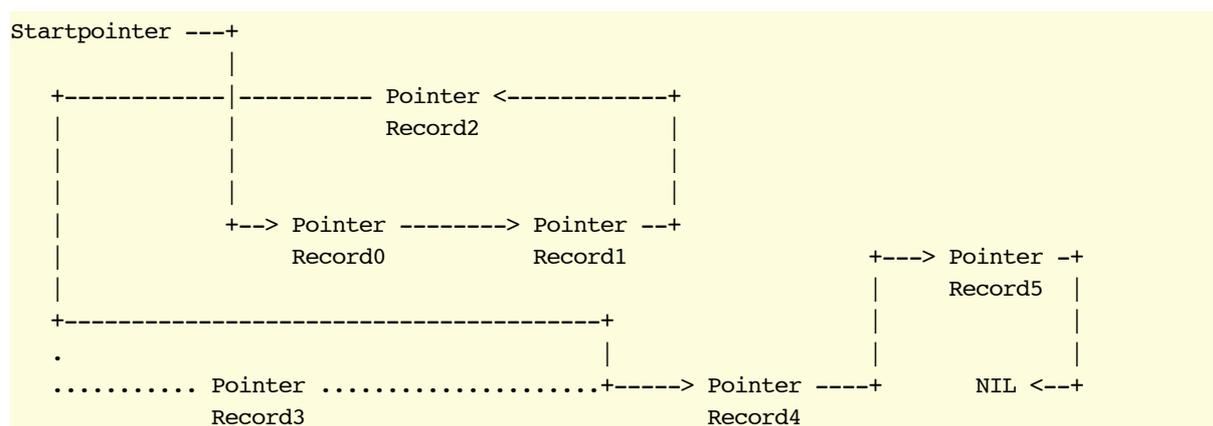

Record 3 aus dem vorherigen Bild wurde einfach dadurch ausgehängt, dass der Pointer in Record 2 verstellt wurde. Dieser zeigt jetzt auf Record 4, wodurch Record 3 nicht mehr erreichbar ist. Der Pointer von Record 3 zeigt möglicherweise auch weiterhin auf Record 4, was aber ohne Bedeutung für diese Kette ist.





## Sub-Directories

Eine Anwendung für solche Hierarchien sind Sub-Directories, die man bei manchen Disketten-Betriebssystemen auf einer Diskette anlegen kann. Beim Atari ST werden sie beispielsweise 'Ordner' genannt, dahinter verbirgt sich aber genau dieses Konzept. Bei der geringen Speicher-Kapazität von 3-Zoll-Floppies sind derartige Spielereien noch nicht unbedingt nötig, immerhin kann man seine Diskette aber auch hier in mehrere USER-Bereiche einteilen.

Sinnvoll sind solche Unter-Inhaltsverzeichnisse vor allem dann, wenn ein Speicher mit mehreren Megabytes zur Verfügung steht, zum Beispiel eine Hard-Disc.

Der Zugriff auf eine bestimmte Datei unter AMSDOS könnte immerhin auch schon Baum-förmig dargestellt werden:

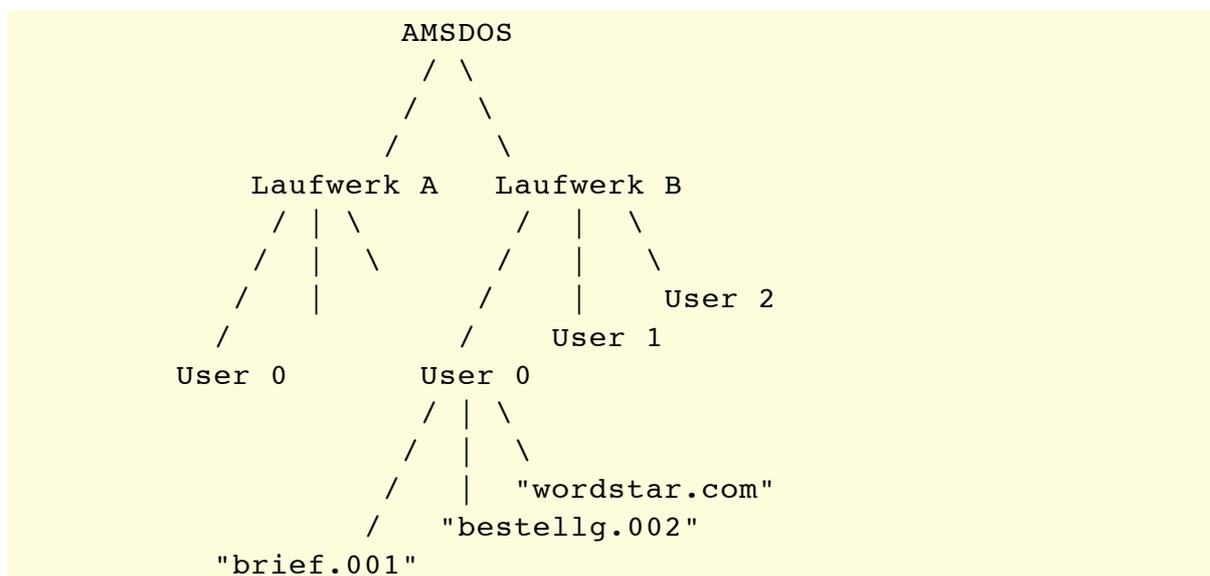

Um den Brief einzuladen, muss man AMSDOS bewegen, auf Laufwerk B im User-Bereich 0 nachzuschauen und dort die Datei "brief.001" zu laden. AMSDOS ist die Wurzel und der Baum wächst typischerweise nach unten.

## Listen

Auch die Listen von LOGO lassen sich leicht mit einer baumartig verzweigten Kette realisieren. Jedem Datenelement muss man dabei (mindestens) zwei Pointer zuordnen: Einen, mit dem man ein Element innerhalb einer übergeordneten Liste einreicht und einen, der eventuell auf eine eigene Liste zeigt, die durch dieses Element 'benannt' ist:

Liste in LOGO: [ 100 200 [30 40 50] [1 2 3] ]

Diese Liste enthält zwei Unterlisten: [ 30 40 50 ] und [ 1 2 3 ]. Das folgende Beispiel zeigt, wie man diese verschachtelten Listen im Speicher darstellen kann:

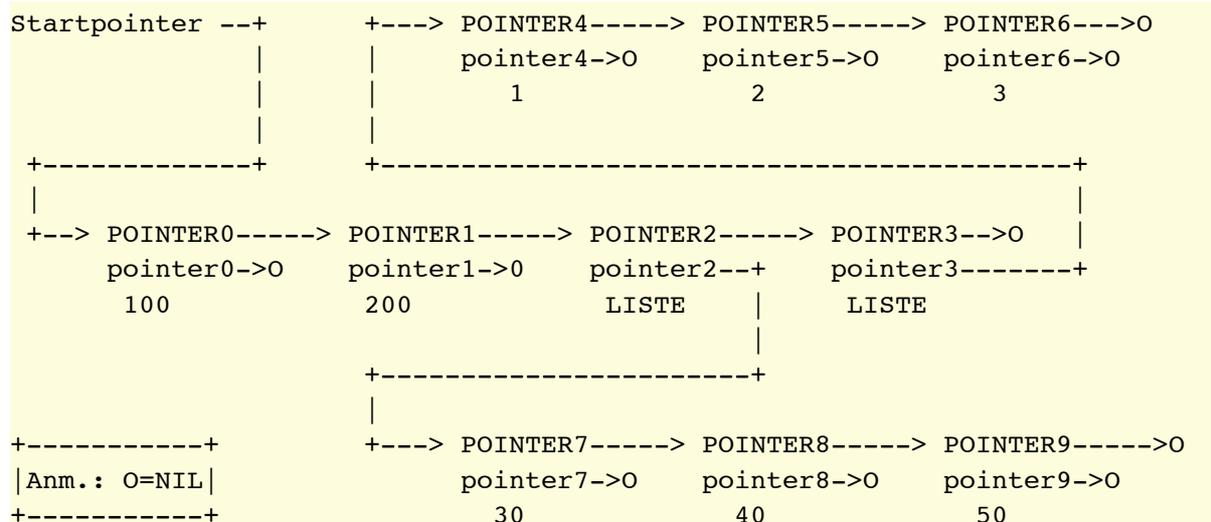

Es gibt aber noch viele andere, mögliche Form für verkettete Listen. Man kann auch Ringspeicher realisieren, indem man in den letzten Pointer nicht NIL sondern wieder ein Zeiger auf das erste Element der Liste einträgt. Man kann aber auch die Records in einer verketteten Liste über je einen Vor- und Rückwärtszeiger verknüpfen, um sich innerhalb der Liste in beiden Richtungen bewegen zu können. Nicht nur baumartige Strukturen sondern auch mehrdimensionale Felder sind realisierbar. Unter praktischen Gesichtspunkten sind die aber fast ausschließlich den Arrays vorbehalten.

### Verkettete Listen im CPC

Das Betriebssystem des Schneider CPC verwendet verkettete Listen hauptsächlich im Kernel: Die Interrupt-verursachenden Listen sind allesamt Chains:

- Die Ticker Chain,
- die Fast Ticker Chain und
- die Frame Flyback Chain.

Auch die Listen, in die die geklickten Ereignisse bis zu ihrer Bearbeitung eingereiht werden, sind Chains:

- Die Asynchronous Pending Queue und
- die Synchronous Pending Queue.

Bei der letzteren kommt als eine Variante noch hinzu, dass hier die einzelnen Einträge eine Priorität haben und vom Kernel entsprechend eingereiht werden.

Außerdem sind auch noch die Tabellen für die externen Kommandos (RSX) über verkettete Listen verknüpft, wofür man bei jedem Aufruf von KL LOG EXT vier Bytes des freien Speichers zur Verfügung stellen muss.

## Stacks: Last In - First Out

Die erste Datenstruktur mit der man in seinem Programmierer-Leben Bekanntschaft macht, sind wohl die Felder mit wahlfreiem Zugriff, wie sie Basic bereithält. Als nächstes kommt in aller Regel der *Stack*.

Stacks sind *Datenstapel*, und diese Bezeichnung deutet an, wie sie funktionieren: Auf den, wie auch immer realisierten Stapel kann man Daten ablegen, um sie zu einem späteren Zeitpunkt wieder herunterzunehmen. Dabei ist der Zugriff immer auf das oberste Element des Stapels beschränkt.

Das Datum, das man zuletzt auf dem Stapel abgelegt hat, muss als erstes wieder heruntergenommen werden. Daher rührt auch die andere Bezeichnung, die für Stacks gebräuchlich ist:

*LIFO-Speicher = Last In - First Out*

übersetzt: Zuletzt hinein, zuerst heraus. Ganz besonders die verschiedenen Unterprogrammtechniken profitieren davon. So können in Stacks die Rücksprungs-Adressen für Unterprogramm-Aufrufe gespeichert, Argumente an Funktionen (also: Unterprogramme) übergeben und von diesen wieder übernommen und lokale Variablenbereiche realisiert werden.

### Ein Stack als FLR-Array

Jede CPU verfügt über solch einen Stapel. Bei der Z80 können darauf normalerweise nur 2-Byte-Worte (Words) abgelegt werden. Alle im Stapel enthaltenen Elemente liegen direkt hintereinander. Es ist also ein Array aus *fixed length records*. Nur die Lage der Stapelspitze ist dem Prozessor bekannt. Der Stapelboden (Base), also die Speicheradresse des letzten Stapel-Elements wäre zwar auch ganz interessant, ist aber nicht so wichtig. Es ist dem Prozessor also jederzeit möglich, mehr Worte vom Stack zu lesen, als er vorher drauf abgelegt hat. Kommt so etwas tatsächlich einmal vor, kann man ziemlich sicher sein, dass im Programm ein Fehler steckt.

Das laufende Programm muss sich den verfügbaren Speicherbereich aufteilen und dabei dem Stack einen Speicherbereich reservieren, der für den maximalen Bedarf, der irgendwo im Programm entstehen kann, ausreicht. Denn dem Prozessor ist nicht nur unbekannt, wo der Stapel anfängt, er weiß auch nicht, wie hoch er höchstens werden darf.

Das einzige, was der Prozessor kann, ist Daten drauflegen und wieder runterholen. Die Stelle, an der er das tut, die Stapelspitze, wird durch ein speziell dafür vorgesehenes Doppelregister, den *Stackpointer* = SP adressiert.

Der Stapel der Z80 hat dabei die interessante Eigenschaft, nach unten zu wachsen. Jedes mal, wenn ein neues Wort auf dem Stapel abgelegt wird, wird der Stackpointer um zwei Adressen erniedrigt. Nimmt man umgekehrt ein Datum wieder weg, wird der Stackpointer um zwei Adressen heraufgesetzt. Der

Stackpointer zeigt dabei immer auf das unterste Byte (LSB = *least significant byte*) des letzten, im Stapel enthaltenen Wortes.

Die wichtigsten Operationen, die den Stapel wachsen lassen, sind:

1. Unterprogramm-Aufrufe (*CALL*) und
2. Register-Speicherbefehle (*PUSH*).

Umgekehrt nehmen die folgenden Befehle wieder Werte vom Stapel herunter:

1. Unterprogramm-Rücksprung (*RET*) und
2. Register-Ladebefehle (*POP*).

Die genaue Funktionsweise des Stapels bei der Unterprogramm-Behandlung wird erst bei den Programmstrukturen behandelt.

Mit den Befehlen *PUSH* und *POP* können Register-Inhalte kurzzeitig gerettet (*PUSH*) und wieder restauriert werden (*POP*). Beispielsweise vor und nach einem Unterprogramm-Aufruf, der wichtige Register verändern könnte.

Das folgende Beispiel zeigt die Errichtung des Maschinenstapels und einige Aktionen darauf. Zuerst als Assembler-Programm und dann in den Grafiken die zugehörigen Darstellungen des Stapels selbst:

```

10 LD  SP,#C000 ; Stapelspitze neu setzen. Annahme: Der Stapel soll
                ; jetzt neu und leer sein. Stapelboden ist also &C000.
20 LD  HL,#1234 ; HL-Register mit &1234 laden.
30 PUSH HL      ; &1234 auf dem Stapel ablegen.
40 LD  DE,#5678 ; DE-Register mit &5678 laden.
50 PUSH DE      ; &5678 auf dem Stapel ablegen.
60 POP  BC      ; &5678 vom Stapel holen und in's BC-Register laden.
70 POP  DE      ; &1234 vom Stapel holen und in's DE-Register laden.
80 POP  HL      ; Unterschreitung des Stapelbodens. Wert in HL
                ; unbekannt.

```

Adresse	LD SP,#C000	PUSH HL	PUSH DE	POP BC	POP DE	POP HL
&C002	-> &??	&??	&??	&??	&??	SP -> &??
&C001	-> &??	&??	&??	&??	&??	&??
&C000	-> SP -> &??	&??	&??	&??	SP -> &??	&??
&BFFF	-> &??	&12	&12	&12	&??	&??
&BFFE	-> &??	SP -> &34	&34	SP -> &34	&??	&??
&BFFD	-> &??	&??	&56	&??	&??	&??
&BFFC	-> &??	&??	SP -> &78	&??	&??	&??
&BFFB	-> &??	&??	&??	&??	&??	&??

Mit einem FLR-Array kann man auch sehr leicht einen Software-Stack (beispielsweise für FORTH) realisieren. Die folgenden Assembler-Programme zeigen eine mögliche Variante. Dieser Stack wächst nach oben, und der Stackpointer zeigt jeweils auf das erste freie Byte über der Stapelspitze:



Eine mögliche Realisierung eines *Linked-List*-Stapels in Maschinencode zeigt das folgende Programm. Es ist dabei völlig uninteressant, wie lang die einzelnen Records sind und was sie enthalten. Wichtig ist nur, dass sie alle mit einem *Pointer* anfangen:

```

STACKP: DEFW #0000      ; Speicher für den Stackpointer
;
; PUSH: Eingabe: HL zeigt auf das LSB des Pointers des zu pushenden Records.
; -----
STORE: LD  DE,(STACKP) ; Zeiger auf bisherigen ersten Record nach DE holen.
;
;       LD  (STACKP),HL ; Zeiger auf neuen ersten Record abspeichern.
;
;       LD  (HL),E      ; Adresse des bisherigen ersten und nun zweiten
INC HL                ; Records in den Pointer des neuen ersten Records
LD  (HL),D           ; eintragen.
RET
;
;
; POP: Ausgabe: HL zeigt auf das LSB des Pointers des gepoppten Records.
; -----
RECALL: LD  HL,(STACKP) ; Zeiger auf bisherigen ersten Pointer nach HL holen.
;
;       LD  E,(HL)      ; Zeiger auf bisherigen zweiten und nun ersten
INC HL                ; Pointer nach DE holen.
LD  D,(HL)
DEC HL                ; HL aber nicht verändern!
;
;       LD  (STACKP),DE ; Bisherigen zweiten Pointer als ersten eintragen.
RET

```

## Queues: First in - First Out

Gerade umgekehrt wie Stacks funktionieren Queues, oder auf deutsch: Warteschlangen. Zwar kann man auch hier nur an einem Ende des 'Stapels' Daten auflegen, und an einem Ende Daten abholen, nur ist das Ende mit der Datenausgabe jetzt auf der anderen Seite des Stapels. Man legt also oben auf und holt unten ab.

Damit hat man beim Auslesen nicht den Zugriff auf das jeweils zuletzt auf den Stapel gelegte Datum, sondern auf das erste. Daraus resultiert auch die andere, für Queues gebrauchte Bezeichnung, FIFO-Speicher: First In - First out. Oder auf deutsch: Zuerst hinein, zuerst heraus.

Das System kann man sich am besten an einer Warteschlange vor einer Ladenkasse veranschaulichen: Der Kunde, der zuerst an die Kasse kommt, wird zuerst abgefertigt. In der Zwischenzeit können noch weitere Kunden eintreffen, die sich schön hinten anstellen und dann nach und nach weiter vor rücken, um so in der Reihenfolge bedient zu werden, in der sie eintrafen.

Wie beim Stack benötigt man zwei Markierungen für das vordere und das hintere Ende. Da sich aber an beiden Enden 'was tut, kann man hier nicht eine Grenze als weniger wichtig unter den Tisch fallen lassen, wie das beim Hardware-Stack der

Z80 der Fall war.

Außerdem ist der maximale Platzbedarf für solche Puffer, wenn sie als Array realisiert werden, nicht immer sicher zu bestimmen. Meist kann er sogar unendlich groß sein: Beispielsweise bei Druckerpuffern, in denen Zeichen, die der Computer ausdrucken will, solange zwischengespeichert werden, bis der Drucker sie abarbeiten kann. Denn der Computer kann normalerweise mit fast unbeschränkter Geschwindigkeit Zeichen abschicken. Der Drucker aber, der mit seiner Mechanik zu kämpfen hat, ist immer bedeutend langsamer.

Im Gegensatz zu Stacks, wo meist derjenige, der einen Wert auf dem Stapel ablegt, diesen zu einem späteren Zeitpunkt auch wieder abholt, sind an Queues (Warteschlangen!!) meist zwei Partner beteiligt: Einer der nachschiebt (Computer) und einer, der abholt (Drucker).

Während man bei Stacks also hoffentlich immer weiß, "Es ist Platz da für meinen Eintrag", muss man bei der Queue erst einmal nachschauen, ob der Puffer nicht vielleicht voll ist, und dann warten. Ebenso ist es aber möglich, der der Abholer einmal schneller ist. Während man beim Stack wieder ganz genau weiß, "Da ist noch ein Wert auf dem Stapel, den ich holen kann", muss man bei Queues erst einmal nachschauen und gegebenenfalls warten.

### Queues als FLR-Array

Auch hier sind die verketteten Listen im Vorteil, weil das Einfügen und Entfernen von Records hier vom Prinzip her besonders einfach ist. Bei Arrays müsste man jedes mal, wenn ein neues Element angehängt werden soll, die komplette Warteschlange um eine Position verschieben, weil sich die Kette ja langsam durch den reservierten Speicherbereich frisst:

Im folgenden Beispiel wird der 5 Zeichen langen Puffer in Array-Form zunächst mit A bis E gefüllt, dann zwei Zeichen abgeholt und dann ein weiteres Zeichen nachgeschoben:

+---+	+---+	+---+	+---+	+---+	+---+	+---+	+---+	+---+
					E	E	E	F
				D	D	D	D	E
			C	C	C	C	C	D
		B	B	B	B	B		C
	A	A	A	A	A			
+---+	+---+	+---+	+---+	+---+	+---+	+---+	+---+	+---+

Wie man sieht: Geht man nicht sowieso davon aus, dass der Queue-Inhalt immer an eine Puffergrenze angerückt wird, also dass im oberen Beispiel alle Zeichen soweit nach unten nachrutschen, bis sie alle unten aufsitzen, so muss man doch spätestens im letzten Fall den Queue-Inhalt im Puffer verschieben. Das ist aber sehr zeitintensiv.

Diesen prinzipiellen Nachteil der Arrays bei der Bildung von Queues kann man aber umgehen, wenn man einen ringförmigen Speicher benutzt. Da man im Computer aber meist einen beschränkten, linearen Adressraum hat, muss man

diese mit zusätzlichem Logik-Aufwand simulieren. Überschreitet einer der beiden Zeiger, die auf Ende und Anfang der Warteschlange zeigen, den zur Verfügung gestellten Bereich, so macht er einfach am anderen Ende des Puffers weiter:

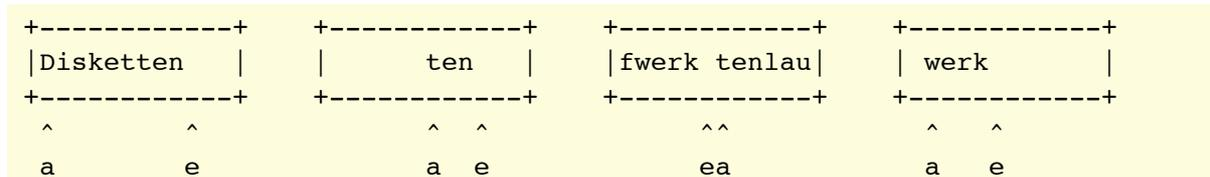

Die folgenden Assembler-Routinen realisieren einen Wartespeicher für ASCII-Zeichen (oder Bytes. Also *FLR*) in einem Array, der als Ringspeicher organisiert ist. Zeichen werden immer auf der Position von QUEEND (Schlangenende) angefügt. Der Schlangenkopf wird durch QUEANF angezeigt.

Der zusätzliche Aufwand beim Weiterstellen eines Zeigers ist im Unterprogramm 'VOR' zusammengefasst. Die PUT- und GET-Routinen müssen zuerst testen, ob der Speicher voll bzw. leer ist. In diesem Fall können sie nur unverrichteter Dinge wieder zurückkehren. Das Problem ist aber zu erkennen, ob der Puffer nun voll oder leer ist:

Ist kein einziges Zeichen im Puffer, haben QUEANF und QUEEND den selben Wert. Wird der Puffer aber vollständig gefüllt, wird QUEEND genau einmal im Kreis weitergestellt und steht wieder auf seiner alten Position. Mithin lässt sich der Zustand 'ganz voll' und 'ganz leer' nicht so einfach unterscheiden.

Als Ausweg bietet sich an, den Puffer eben nie ganz zu füllen. Mindestens ein Zeichen muss frei bleiben. Der Zustand 'Puffer voll' wird also per Definition bereits erreicht, wenn noch ein Byte im Puffer unbenutzt ist.

Der Test auf 'Puffer voll' lässt sich also realisieren, indem QUEEND testweise erhöht und dann mit QUEANF auf Gleichheit verglichen wird. Ein leerer Puffer ist daran erkennbar, dass diese beiden Zeiger gleich sind, bevor man QUEEND erhöht.

```

BUFANF: DEFW #0000      ; Speicher für Buffer-Startadresse
BUFEND: DEFW #0000     ; Speicher für Buffer-Ende + 1 (Zeiger hinter Buffer)
;
QUEANF: DEFW #0000     ; Speicher für Zeiger auf erstes Zeichen der Queue
QUEEND: DEFW #0000     ; Speicher für Zeiger auf Queue-Ende + 1
;                       ; (Zeiger auf ersten freien Platz)
;
;
; Unterprogramm: Stelle DE innerhalb des Puffers weiter
;
VOR:    INC  DE          ; Stelle DE weiter
        LD   HL,(BUFEND)
        AND  A           ; CY := 0
        SBC  HL,DE       ; Hat DE das Buffer-Ende erreicht?
        RET  NZ          ; nein
        LD  DE,(BUFANF)  ; sonst DE auf Buffer-Anfang einstellen
        RET
;

```





Die im Kernel verwendete Warteschlange für die *synchronous event pending queue* ist eine verkettete Warteschlange. Sie ist aber etwas anders organisiert, weil hier die gekickten Eventblocks entsprechend ihrer Priorität eingereicht werden.

Die folgenden Assembler-Routinen realisieren eine nach obigem Muster 'verkabelte' Warteschlange. Wie beim Stack sind diese Routinen wieder universell sowohl für *FLR* als auch *VL-Records* anwendbar. Die Records werden ja nicht in einen reservierten Speicherbereich kopiert, sondern nur die Pointer verstellt.

Günstig bei Warteschlangen in 'Ketten-Technik' ist, dass man beim Nachschieben von Datensätzen nie abgewiesen werden kann, weil der Puffer voll ist. Diese Routine hängt ja nur einen bereits bestehenden Datenblock in die Kette ein. Es kann nur sein, dass irgendwann das gesamte System zusammenbricht, weil kein freier Speicher mehr vorhanden ist. Soll eine solche Warteschlange tatsächlich als Puffer zwischen zwei asynchron arbeitenden Einheiten dienen, ist es bestimmt sinnvoll, einen Zähler zu installieren, mit dem die in der Queue eingereichten Records auf eine bestimmte Höchstzahl begrenzt werden.

```

ANFANG: DEFW #0000      ; Zeiger auf ersten (neuesten) Record. Schreibseite.
ENDE:   DEFW #0000      ; Zeiger auf letzten (ältesten) Record. Leseseite.
;
; Schiebe einen Record nach. Eingabe: HL zeigt auf LSB des Pointers.
;
PUT:    EX  DE,HL        ; Pointer auf neuen Record nach DE tauschen.
        LD  HL,(ANFANG)  ; Pointer auf den bisher letzten Record nach HL.
;
        LD  (HL),E       ; In den Pointer des bisher letzten Records
        INC HL           ; die Adresse des neuen Records eintragen.
        LD  (HL),D       ;
;
        EX  DE,HL        ; Pointer auf neuen Record wieder nach HL tauschen
        LD  (ANFANG),HL  ; und in den Anfangszeiger eintragen.
;
PUT1:   LD  (HL),0       ; Pointer des neuen Records auf NIL einstellen.
        INC HL           ;
        LD  (HL),0       ;
        RET
;
; Hole einen Record aus der Queue. Ausgabe: HL zeigt auf LSB des Pointers.
;
GET:    LD  HL,(ENDE)    ; HL := Pointer auf letzten Record.
        LD  A,H
        OR  L
        RET  Z          ; zurück, wenn Queue leer.
;
        LD  E,(HL)      ; Pointer auf bisher vorletzten Record nach DE holen
        INC HL           ;
        LD  D,(HL)      ;
        DEC HL           ;
;
        LD  (ENDE),DE   ; und als neuen letzten Record eintragen
;
        LD  A,D         ; Queue jetzt leer?
        OR  E

```

```

        SCF                ; Erfolg anmerken.
        RET  NZ            ; Nur zurück, wenn die Queue jetzt nicht leer ist!
;
; Initialisieren
;
INITQU: LD  DE, ENDE      ; Adresse des Lesezeigers in den Schreibzeiger
        LD  (ANFANG), DE ; eintragen (siehe Anmerkung).
;
        LD  DE, #0000    ; NIL in den Lesezeiger eintragen
        LD  (ENDE), DE
        RET              ; Queue ist leer.

```

#### Anmerkung:

Schwierig an der Behandlung der verketteten Queue ist, dass der Schreibpointer ANFANG immer auf den ersten, jüngsten Record zeigen muss. Ist die Queue aber leer, existiert dieser nicht.

Eine leere Warteschlange muss deshalb drei zusätzliche Bedingungen erfüllen:

Erstens muss der Lesepointer ENDE auf NIL zeigen, damit kein weiterer Lesezugriff erfolgen kann. Zweitens darf ANFANG nicht irgendwo in die Pampa zeigen, da die hiermit adressierten Speicherzellen mit der Adresse des Records beschrieben werden, wenn der nächste (also erste) Record eingetragen wird.

Drittens muss beim nächsten Nachschieben die Adresse des Records auch in den Lesepointer ENDE eingetragen werden, weil der Record als einziges Element in der Queue nicht nur der jüngste, sondern auch gleichzeitig der neue älteste wird. Die beiden letzten Fliegen werden mit einer Kappe geschlagen, und bei leerem Puffer den Schreibzeiger ANFANG auf ENDE eingestellt.

# Datentypen

Das Betriebssystem des Schneider CPC kennt zwei unterschiedliche Zahlenformate:

## Integer und Real.

Mit *Integer* werden kleine, ganze Zahlen bezeichnet, die sich in 16 Bit, also einem Word abspeichern lassen.

*Real* sind Fließkomma-Zahlen, deren interne Kodierung 5 Bytes beansprucht. Hiermit können Zahlen auf etwa neun Stellen genau gespeichert werden. Die Darstellung umfasst dabei den Bereich von etwa  $\pm 10^{-38}$  bis  $\pm 10^{+38}$ . Für den alltäglichen Gebrauch ist das sicherlich ausreichend.

Die Z80-CPU selbst kennt mehrere Kodierungsarten, die sich aber alle nur auf ganze Zahlen beziehen. Neben Bits sind Bytes und Words mit oder ohne Vorzeichen möglich und die Darstellung von Zahlen im sogenannten *Packed BCD*-Format.

## BCD-Kodierung

BCD heißt: *Binary Coded Decimals* also *binär kodierte Dezimalzahlen*. Diese Darstellungsart ist vorgesehen für Leute, die überhaupt nicht vom Dezimalsystem lassen können. Die Dezimalziffern werden, meist in ihrer ASCII-Kodierung, im Speicher nacheinander abgelegt. Zusätzlich werden meist noch zwei oder drei Bytes beansprucht, in denen Vorzeichen, Komma-Position und/oder ein Exponent gespeichert werden. Folgender Auszug stellt eine mögliche Kodierung im *BCD-Format* für eine Zahl im Speicher dar:

```
ZAHL1:  DEFB VZE          ; Vorzeichen des Exponenten
        DEFB EXPONENT0  ; Exponent (1. Dezimalziffer)
        DEFB EXPONENT1  ; Exponent (2. Dezimalziffer)
        DEFB VZM        ; Vorzeichen der Mantisse
        DEFB ZIFFER0    ; erste Dezimalziffer (höchstwertige)
        DEFB ZIFFER1    ;
        DEFB ZIFFER2    ; .
        DEFB ZIFFER3    ; .
        DEFB ZIFFER4    ; .
        DEFB ZIFFER5    ;
        DEFB ZIFFER6    ; letzte Dezimalziffer (niederwertige)
```

Das reine BCD-Format wird von der Z80 nicht unterstützt und ist ansonsten auch recht unüblich, weil es zuviel Speicherplatz beansprucht. Sollen Zahlen in Strings oder in Dateien auf Massenspeichern gespeichert werden, kann ein solches Format aber sinnvoll sein, um zu vermeiden, dass einzelne Bytes innerhalb der Zahl zufällig ein Steuerzeichen darstellen.

## Packed BCD

Der Hauptnachteil des BCD-Formates, der übergroße Speicherplatzbedarf, wird bei der Verwendung von *Packed BCD* verringert. Zur eindeutigen Darstellung einer Dezimalziffer sind nämlich nur vier Bits notwendig. Hiermit lassen sich Zahlen von 0 bis 15 kodieren, wobei für Dezimalziffern natürlich nur die Werte 0 bis 9 zulässig sind. In einem Byte lassen sich so zwei Dezimalzahlen unterbringen, wobei eine im höherwertigen Nibble (Bits 4 bis 7) und die andere im niederwertigen Nibble (Bits 0 bis 3) zu liegen kommt.

Die Z80 unterstützt das *Packed-BCD*-Format mit ihrem Befehl 'DAA'. Hiermit kann nach jeder normalen, binären Addition oder Subtraktion mit dem A-Register das Ergebnis entsprechend der BCD-Darstellung korrigiert werden. Aber auch die Befehle 'RLD\_(HL)' und 'RRD\_(HL)' unterstützen die Nibble-weise Behandlung von BCD-Zahlen.

Das Betriebssystem des Schneider CPC benutzt dieses Format nie. Eine Zahl könnte im *Packed-BCD*-Format aber wie folgt im Speicher abgelegt sein:

```
ZAHL1:  DEFB VZE          ; Vorzeichen des Exponenten
        DEFB EXPONENT    ; Exponent. BCD-codiert          ; im oberen
        DEFB VZM         ; Vorzeichen der Mantisse        ; Nibble ist
        DEFB ZIFFERN01   ; 1. & 2. Dezimalziffern (höchstwertig) ; jeweils die
        DEFB ZIFFERN23   ; .                               ; höherwertige
        DEFB ZIFFERN45   ; .                               ; Dezimalziffer
        DEFB ZIFFERN67   ; .                               ; enthalten.
        DEFB ZIFFERN89   ; 9. & 10. Dezimalziffern (niederwertig)
```

## Bytes

Die Z80 unterstützt als 8-Bit-CPU in der Hauptsache das Rechnen mit Bytes. Das Haupt-Rechenregister ist der Akku, der für Addition und Subtraktion immer benötigt wird. Einfaches Inkrementieren und Dekrementieren ist aber mit allen anderen Registern auch möglich.

Im Schneider CPC werden Bytes direkt nur für die Speicherung von ASCII-Zeichen benutzt, beispielsweise in Strings. Mithin besteht in Basic keine vorgegebene Möglichkeit, mit Bytes zu rechnen oder Byte-Variablen anzulegen, was beispielsweise bei großen Datenfeldern von Nutzen sein kann.

Bytes können von der CPU sowohl vorzeichenbehaftet als auch nur positiv behandelt werden. Im ersten Fall können Zahlen von -128 bis +127, und im zweiten Fall von 0 bis 255 dargestellt werden.

Negative Zahlen werden in komplementärer Form dargestellt. Die Zahlen von 0 bis 127 sind in beiden Fällen identisch. Die Zahlen -128 bis -1 entsprechen 128 bis 255. Ein gesetztes siebtes Bit signalisiert bei der komplementär-Darstellung eine negative Zahl.

Dabei gibt es keine Unterscheidungsmöglichkeit für die beiden Darstellungsarten. Ein Byte wird nur 'per Definition' der einen oder anderen Art zugeordnet. Auch die

Rechenoperationen sind identisch! Man muss nur, je nach Darstellungsart, andere Flags auswerten, um eine Überschreitung des darstellbaren Bereiches festzustellen.

Für die normale Darstellung nur positiver Zahlen muss für einen Übertrag das Carry-Flag getestet werden. Beim Rechnen mit Komplementärzahlen muss man das Parity/Overflow-Flag auswerten.

Die folgende Tabelle zeigt eine Gegenüberstellung der Interpretation eines Bytes (etwa im Akku) als Zahl mit oder ohne Vorzeichen:

<u>Byte</u>	=	<u>kompl</u>	/	<u>pos</u>
&02	=	2	/	2
&01	=	1	/	1
&00	=	0	/	0
&FF	=	-1	/	255
&FE	=	-2	/	254
...				
&81	=	-127	/	129
&80	=	-128	/	128
&7F	=	127	/	127
&7E	=	126	/	126

## Words / Integer

Obwohl die Z80 nur ein 8-Bit-Mikroprozessor ist, enthält ihr Befehlssatz bereits Kommandos, um mit 16 Bit breiten 'Words' zu rechnen. Als Haupt-Rechenregister dient hierbei HL. Alle 16-Bit-Doppelregister können eine nur positive Zahl im Bereich von 0 bis 65535 oder eine vorzeichenbehaftete Zahl zwischen -32768 und +32767 enthalten. Für letztere wird wieder die komplementär-Darstellung benutzt, die wie bei den Bytes gehandhabt wird.

Die Darstellung der Integerzahlen in Basic und Betriebssystem entspricht der Kodierung in der Z80, wobei natürlich Zahlen mit Vorzeichen benutzt werden. Eine weitere Vorgabe des Prozessors ist die Reihenfolge, mit der die beiden Bytes eines Integer-Words im Speicher stehen: Auf der niedrigeren Adresse steht das niederwertige Byte und auf der folgenden, höheren Adresse das höherwertige Byte mit dem Vorzeichen.

Die folgende Tabelle zeigt eine Gegenüberstellung der Interpretation eines Words (etwa in HL) als Zahl mit oder ohne Vorzeichen:

<u>Word</u>	=	<u>kompl</u>	/	<u>pos</u>
&0002	=	2	/	2
&0001	=	1	/	1
&0000	=	0	/	0
&FFFF	=	-1	/	65535
&FFFE	=	-2	/	65534
...				

```

&8002 = -32766/ 32770
&8001 = -32767/ 32769
&8000 = -32768/ 32768
&7FFF =  32767/ 32767
&7FFE =  32766/ 32766

```

## Real

Grundsätzlich werden Fließkomma-Zahlen durch 2 getrennte Zahlen dargestellt: Durch eine *Mantisse* und einen *Exponenten*. Die Mantisse gibt die Ziffernfolge an und der Exponent die Lage des Kommas. Der Wert einer solchen Zahl ergibt sich dann aus:

$$\text{mantisse} * (z \wedge \text{exponent})$$

wobei 'z' die Zahlenbasis ist: 10 bei dezimaler oder 2 bei binärer Darstellung.

Als Beispiel eine Zahl in Exponentialschreibweise im Dezimalsystem:

```

Mantisse = 12,3456
Exponent = 3          ---->      12,3456 * 10^3
                                = 12345,6 * 10^0

```

10 hoch 0 ist 1 und kann daher weggelassen werden:

$$\begin{aligned}
&12345,6 * 10^0 \\
&= 12345,6 * 1 \\
&= 12345,6
\end{aligned}$$

Die Fließkomma-Rechenroutinen des Schneider CPC benutzen auch die Exponentialform, um die Realzahlen zu kodieren. Sinnvollerweise rechnet der CPC aber im Binärsystem. Die gesamte Zahl beansprucht dabei 5 Bytes. Die ersten vier Bytes enthalten die Mantisse inkl. Vorzeichen und das fünfte Byte den Binärexponenten:

```

ZAHL1:  DEFB M0
        DEFB M1
        DEFB M2
        DEFB M3 + VZ
        DEFB EXP+128

```

### Die Mantisse

M0 bis M3 bilden die Mantisse, wobei M3 das höchstwertige Byte ist. Die Mantisse wird in normalisierter Form angegeben: 0,1xxxxxx... (binär!). Dadurch kann die Mantisse Werte zwischen 0,5 (inkl.) und 1,0 (exkl.) annehmen:

$$[ 0,5 \dots \text{Mantisse} \dots [ 1,0$$

Normalisiert bedeutet, dass die signifikanten Ziffern der Mantisse quasi von hinten gegen den Dezimalpunkt (im deutschen: Das Komma) gerückt werden. Vor dem Komma steht somit immer eine Null und dahinter eine Eins.

In M0 bis M3 wird nur der Nachkomma-Anteil der Mantisse gespeichert. Irgendeine Vor-Null mit abzuspeichern wäre nur unnötiger Ballast.

Außerdem steht aber auch die Eins nach dem Komma fest. Anders als im Dezimalsystem kann die erste Nachkommastelle der normalisierten Mantisse nur den Wert Eins annehmen. Sie soll ja ungleich Null sein. Und im Binärsystem bleibt da nur die Eins als einzige Alternative (Im Dezimalsystem hätte man immerhin noch die Auswahl zwischen 1,2,3 usw. bis 9).

Auch diese Ziffer explizit abzuspeichern ist überflüssig. Trotzdem wird diese Stelle in der Mantisse mitgeführt. Sie belegt Bit 7 von M3. Dass ihr Wert aber feststeht, hat man sich zunutze gemacht und hier einfach das Vorzeichen gespeichert. Ist dieses Bit gesetzt, ist die Zahl negativ. Erst zum Rechnen wird das Vorzeichen herausgezogen, getrennt gespeichert und diese Ziffer (Bit 7 von M3) auf Eins gesetzt.

### **Der Exponent**

Um sehr kleine Zahlen darstellen zu können, muss die Darstellung des Exponents auch negative Zahlen ermöglichen. Normalerweise bedient man sich dafür des Zweierkomplements. Beim Exponenten hat es sich aber irgendwann eingebürgert, einen bestimmten, festen Betrag zu addieren. Dadurch erhält man die sogenannte *Charakteristik*.

Den Offset wählt man normalerweise so, dass das Komma der Mantisse gleich weit nach links und nach rechts verschoben werden kann. Der Exponent 'Null' muss also möglichst in der Mitte des für die Charakteristik zur Verfügung stehenden Zahlenbereiches liegen. Da der Exponent (bzw. die Charakteristik) ein Byte beanspruchen kann, ergibt sich als 'Mittelwert'  $255/2 = 127,5$ . Üblicherweise wird aufgerundet, weil der kleinste zur Verfügung stehende Wert für eine Sonderfunktion reserviert ist.

Auch die im Schneider CPC integrierte Fließkomma-Arithmetik bildet die Charakteristik, indem sie 128 zum Exponenten addiert. Der Exponent *Null*, was soviel bedeutet wie "Keine Verschiebung der Komma-Position in der Mantisse", entspricht der Charakteristik 128.

Der größtmögliche Exponent ist  $255-128 = 127$ . Die Mantisse kann also maximal um 127 Binärstellen nach links verschoben werden, was einer Multiplikation mit  $2^{127}$  entspricht. Umgerechnet ergibt das einem maximal möglichen Dezimalexponenten von etwa +38,2.

Der kleinstmögliche Exponent entspricht der Charakteristik 1 (0 hat eine Sonderbedeutung) und ist daher  $1-128 = -127$ . Das entspricht einem Dezimalexponenten von -38,2. Die Mantisse kann also auch um maximal 127 Binärstellen nach rechts verschoben werden.

### **Null**

Die Konvention, dass die Mantisse in ihrer normalisierten Form vorliegen soll,



bereitet aber einer Zahl enorme Schwierigkeiten: Der Null.

Zahlen, deren Betrag größer als  $(0,111111\dots)_2 \cdot 2^{127}$  ist, lassen sich nicht mehr darstellen. Nach Dezimal konvertiert entspricht das etwa  $1,70141 \cdot 10^{38}$ , was man leicht überprüfen kann, wenn man den Computer  $10^{38} \cdot 9$  berechnen lässt. In diesem Fall wird ein *Overflow Error* gemeldet:

```
PRINT 1e38*9 [ENTER]
Overflow
1.70141E+38
Ready
```

Andererseits lassen sich aber auch keine Zahlen darstellen, deren Betrag kleiner als  $(0,1000\dots)_2 \cdot 2^{(-127)}$  ist! Die betragsmäßig kleinste Zahl, die der Schneider CPC darstellen kann, lässt sich ganz leicht ausrechnen:

```
PRINT 0.5*2^-127 [ENTER]           : REM (0,5)10 = (0,1)2
2.93874E-39
Ready
```

Näher ran an Null geht es nicht. Noch kleinere Zahlen werden immer auf Null gerundet. An dieser Stelle entsteht also ein Genauigkeitssprung: Solange eine Zahl nicht nach Null gerundet werden musste, bleibt das Ergebnis einer Rechenoperation normalerweise auf etwa 9 Stellen genau. Die Rechnung  $a/b \cdot b$  wird einen Wert liefern, der nicht oder nur kaum von  $a$  abweicht. Muss aber das Ergebnis des Terms  $a/b$  auf Null gerundet werden, wozu im Einzelfall eine ganz geringe Variation von  $a$  und  $b$  genügt, wird das Ergebnis von  $a/b \cdot b$  ebenfalls Null sein.

Zur Darstellung der Zahl Null selbst wird ein Ausnahmefall in der Zahlenkodierung konstruiert: Der aller kleinste darstellbare Exponent bleibt ausschließlich für die Null reserviert! Ist der Exponent  $-128$ , wird die Mantisse also nicht ausgewertet. Die Charakteristik ist dann 0, was sich besonders einfach testen lässt.

## Dezimalwandlung

Eine Fließkomma-Zahl, die in binärer Mantisse/Exponent-Schreibweise abgespeichert ist, ist nur mit großen Schwierigkeiten dezimal ausdrückbar! Das liegt daran, dass man nicht einfach die Mantisse und den Exponenten getrennt in's Dezimalsystem wandeln kann, und so die Dezimalzahl erhält. Die Basis des Exponenten ist ja ebenfalls verschieden. Eine Erhöhung des Binär-Exponenten bedeutet eben NUR IM Binärsystem einfach eine Verschiebung der Komma-Position um eine Stelle. Im Dezimalsystem muss man sie zu Fuß als das bearbeiten, was es ist: Eine Multiplikation mit Zwei.

Für den umgekehrten Weg, die Auswertung einer Ziffernfolge, die in dezimaler Exponential-Schreibweise eingegeben wurde, um sie intern abzuspeichern, gilt das Selbe. Hier muss binär für jeden Dezimalexponenten die Mantisse mit 10 multipliziert werden.

Die Vorteile binärer Kodierung liegen deshalb ausschließlich in ihrem geringeren Speicherplatz-Bedarf und in der höheren Rechengeschwindigkeit. Eine *BCD-Kodierung* (auch *Packed BCD*) hat dagegen eindeutige Vorteile, wenn Zahlen oft ausgedruckt werden sollen, und der Rechenaufwand in den Hintergrund tritt, also beispielsweise bei der Darstellung von Tabellen und Dateien.

Da der Schneider CPC in erster Linie ein *Rechner* ist, und in akzeptabler Zeit auch 'mal so eben einen komplizierten trigonometrischen Funktionsplot auf dem Bildschirm darstellen soll, ist die Entscheidung bei Amstrad für die binäre Kodierung sicher nur zu begrüßen.

## Strings

Neben Integer- und Fließkomma-Zahlen kennt der Basic-Interpreter des Schneider CPC noch einen weiteren Daten-Typ: Zeichenketten (Strings).

Die Kodierung von Strings ist von der CPU nur sehr schwach vorgegeben. Allenfalls die Tatsache, dass der CPC für jeden Buchstaben ein Byte verwendet, wird von ihr bestimmt.

Sind die Integer- und Fließkomma-Rechenroutinen nur mit Vorsicht dem Betriebssystem zuzurechnen, so ist für die Bearbeitung von Zeichenketten ausschließlich der Basic-Interpreter selbst zuständig.

Eine prinzipielle Schwierigkeit bei der Speicherung von Strings liegt darin, dass sie mit jeder 'Rechen'-Operation ihre Länge ändern können. Sie können beim CPC deshalb nicht direkt im Variablenbereich des Basic-Interpreters untergebracht werden. Dieser verfügt ja über pre-compilierende Fähigkeiten, für die im Variablenbereich feste Adressen benötigt werden. Strings dürfen sich hier also nicht ausdehnen und wieder zusammenziehen, wodurch sich die Lage aller dahinter abgelegten Variablen verschieben würde.

Das von Amstrad hier verwendete Verfahren ist aber recht verbreitet. Zur Speicherung eines Strings wird im Variablenbereich nur ein sogenannter *String-Descriptor*, ein 'String-Beschreiber' eingetragen. Dieser ist immer drei Bytes lang, egal ob der String selbst aus 0, 1, 2 oder 255 Zeichen besteht.

*Der String-Descriptor ist wie folgt aufgebaut:*

```
DESCR1: DEFB LAENGE  
        DEFW ADRESSE
```

Das erste Byte gibt an, wie lang die Zeichenkette ist. Dadurch ergibt sich die Beschränkung auf maximal 255 Zeichen. Die beiden folgenden Bytes bilden einen Zeiger auf den String, der bei einer Länge 'Null' natürlich bedeutungslos ist.

Der String kann dabei entweder im Programmtext selbst liegen oder im *Memory Pool*, also dem frei verfügbaren Speicherbereich. Bei einer einfachen Zuweisung eines Textes zu einer String-Variablen innerhalb eines Programms wird der String nicht in den *Memory Pool* kopiert, sondern der Zeiger einfach auf die Zeichenfolge

im Basic-Programm eingestellt. Das ist wichtig zu beachten, wenn ein Maschinencode-Programm einen String ändert, damit nicht im Programmtext selbst Änderungen vorgenommen werden!

Sobald einer String-Variablen eine neue Zeichenkette zugeordnet wird (durch Verknüpfung mit einem anderen String oder die Anwendung von *MID\$, LEFT\$, RIGHT\$*), wird diese im *Memory Pool* angelegt. Das folgende Beispiel zeigt das:

```
10 LET a$="123456" : REM Descr. von a$ zeigt in das Basic-Programm hinein
20 LET a$=a$+"789" : REM a$ wird im Memory Pool neu eingerichtet
30 LET b$="1234"+"": REM Basic muss rechnen. Deshalb wird b$ auch in den
    Memory Pool gelegt. Guter Trick, wenn man jetzt b$ an
    ein Maschinen-Programm übergeben will, das b$ ändert.
40 CALL &AF00,@b$ : REM zum Beispiel an dieses.
```

## Garbage Collection

Jede Manipulation an einem String bewirkt, dass die alte Zeichenkette einfach vergessen wird und die neu gebildete einfach im noch freien Speicherbereich angelegt wird. Dieser wird dadurch natürlich immer kleiner und irgendwann ist er vollständig aufgebraucht. Dann kommt es zur *Garbage Collection*, der Müllsammlung, bei der alle unbenutzten Speicherstellen ermittelt und zu einem neuen *Memory Pool* zusammengezogen werden. Recycling im Computer.

Dabei wurde ab dem CPC 664 eine entscheidende Änderung bei der Abspeicherung von Strings vorgenommen, die vor allem die *Garbage Collection* in ausgedehnten String-Feldern beschleunigt.

### ... beim CPC 464

Beim CPC 464 werden die Strings folgendermassen gespeichert: Im Variablenbereich steht zu jedem String ein Descriptor. Dieser zeigt auf einen String, der entweder im Basic-Programm selbst (s.o.) oder im Memory Pool liegt. Im Memory Pool liegen alle Strings dicht an dicht. Die einzelnen Zeichenketten können nur mittels der Descriptoren auseinandergehalten werden. Ab und zu liegt dazwischen ein vergessener String, zu dem kein Descriptor mehr existiert. Je weiter es auf die nächste Garbage Collection zugeht, umso mehr dieser Lücken gibt es.

Um nun die Lücken zu schließen und wieder dem freien Speicherbereich zuzuordnen, geht der Basic-Interpreter wie folgt vor:

Alle Descriptoren werden durchsucht, um den am höchsten im Memory Pool gelegenen String zu bestimmen. Dieser wird jetzt nach oben an HIMEM angerückt und die Adresse im Descriptor aktualisiert. Dann werden alle Descriptoren erneut durchsucht, um den nächst-höchsten String zu finden. Dieser wird dann ebenfalls bündig unten an die oberste Zeichenkette ran geschoben und der Descriptor aktualisiert. Das geht so weiter, bis kein Descriptor mehr auffindbar ist, oder dessen Zeiger in den Programmtext zeigt. Die folgende Grafik veranschaulicht den Prozess:

HIMEM -1-	HIMEM -2-	HIMEM -3-	HIMEM -4-	HIMEM -5-	HIMEM -6-
	+-----+	+-----+	+-----+	+-----+	+-----+
+-----+	String 2	String 2	String 2	String 2	String 2
String 2	+-----+	+-----+	+-----+	+-----+	+-----+
+-----+		String 5	String 5	String 5	String 5
String 5	+-----+	+-----+	+-----+	+-----+	+-----+
+-----+	String 5		String 3	String 3	String 3
	+-----+		+-----+	+-----+	+-----+
				String 4	String 4
+-----+	+-----+	+-----+		+-----+	+-----+
String 3	String 3	String 3			String 1
+-----+	+-----+	+-----+			+-----+
+-----+	+-----+	+-----+	+-----+		
String 4	String 4	String 4	String 4		
+-----+	+-----+	+-----+	+-----+	+-----+	
String 1	String 1	String 1	String 1	String 1	
+-----+	+-----+	+-----+	+-----+	+-----+	

Enthält der Variablenbereich  $n$  String-Deskriptoren, so müssen  $n$  Zeichenketten verschoben werden. Schlimmer ist jedoch, dass für jede der  $n$  Zeichenketten alle  $n$  Deskriptoren abgeklappert werden müssen, um den noch verbliebenen, höchsten String zu finden. Es sind deshalb  $n*n$  Vergleiche von String-Adressen nötig, der Aufwand steigt *quadratisch* mit der Anzahl der definierten Strings!

Vor allem bei umfangreichen String-Feldern (z.B.: `DIM_a$(499,1) = 1000 Strings` = 1 Million Vergleiche!!) benötigt BASIC für eine *Garbage Collection* einige Zeit. Zwar ist es nicht so schlimm wie beim C64, wo man mitunter schon 'mal zwischendurch einkaufen gehen kann, aber ein paar Minuten können es schon sein.

### ... beim CPC 664 und 6128

Speziell für professionelle Anwendungen wird das ansonsten sehr schnelle Locomotive Basic hier inakzeptabel langsam. Was soll man da in die Anleitung eines Programms schreiben:

"Und wenn sich das Programm nicht mehr rührt, geraten Sie nicht gleich in Panik. Manchmal ist das ganz normal, und nach ein paar Minuten können Sie weiterarbeiten." ???

In der Version 1.1 des Basic-Interpreters hat man deshalb das Speicher-Format der Zeichenketten im Memory Pool geändert. Zusätzlich zu jedem String werden noch zwei Bytes reserviert, in denen normalerweise nur die String-Länge abgespeichert wird (zusätzlich zur Längenangabe im Descriptor). Durch diese zwei Bytes wird der Platzverbrauch pro String erhöht. Mithin kann es vorkommen, dass Basic-Programme, die auf dem CPC 464 (gerade noch) laufen, auf einem CPC 664 oder 6128 mit der Fehlermeldung

```
String space full
```

passen müssen. Entscheidende Vorteile hat dieses Verfahren aber, sobald eine Garbage Collection durchgeführt werden muss. Hier geht der Basic-Interpreter jetzt nämlich vollkommen anders vor.

Zunächst werden alle Descriptoren im Variablenbereich abgeklappert, und in die zwei Bytes vor jedem String, das im Memory Pool liegt, die Adresse des Descriptors eingetragen. Danach zeigt also in jedem Descriptor ein Zeiger auf den String und in jedem (noch benutzten!) String ein Zeiger zurück auf den Descriptor.

Im zweiten Durchgang fängt Basic mit dem untersten String an. (Dessen Lage ist bekannt, weil hier eine Systemvariable drauf zeigt. Die Lage des untersten Strings im Memory Pool muss ja jederzeit bestimmbar sein, um hier weitere Zeichenketten anzufügen.)

Hier können nun zwei Fälle auftreten. Ist die 'Adresse', die in den zwei Bytes zu diesem String eingetragen wurde, kleiner oder gleich 255, so handelt es sich wohl nicht um die Adresse des zugehörigen Descriptors, sondern um die String-Länge. Die Länge wurde im ersten Durchgang nicht gegen die Descriptor-Adresse ausgetauscht, also gibt es keinen Descriptor mehr zu dieser Zeichenkette. Es handelt sich also um eins der vielen 'vergessenen' Strings, die nun aus dem Speicher gelöscht werden können. Mit Hilfe der Länge kann sofort der Anfang des nächsten Strings festgestellt werden.

Der andere Fall ist, dass tatsächlich eine Adresse gefunden wird. Dann wird der String bündig (plus zwei Bytes) an den letzten String nach unten angerückt und der Zeiger im Descriptor aktualisiert. Mit Hilfe der alten Lage des Strings und der Länge (die nun aus dem Descriptor bestimmt werden muss) lässt sich auch hier der nächste String finden.

Das geht so lange weiter, bis HIMEM erreicht ist. Danach wird in einem dritten Durchgang das gesamte String-Paket von der Unterkante des Memory Pools bündig nach oben an HIMEM heran geschoben und viertens alle Descriptoren um die Verschiebeweite erhöht. Fertig.

Das klingt nicht nur umständlicher, das ist es auch. Aber dieses Verfahren hat einen entscheidenden Vorteil: Die Dauer einer Garbage Collection nimmt jetzt nicht mehr quadratisch mit der Anzahl der definierten String-Variablen zu!

Der folgende Test wurde auf einem CPC 464 und auf einem CPC 6128 laufen gelassen:

```
100 DIM a$(0):z=TIME:a=5
110 WHILE a<1000
120 a=a+a
130 ERASE a$
140 DIM a$(a)
150 FOR i=0 TO a:a$(i)="#"+"":NEXT
160 t=TIME:a$(0)=SPACE$(255)
170 IF t+5>TIME THEN 160
180 PRINT CHR$(7)
190 WEND
```

Zwar war ursprünglich gedacht, die verbrauchten Zeiten mit der Systemvariablen TIME auf 1/300 Sekunden genau zu messen. Das ist aber leider nicht möglich, weil während einer Garbage Collection zeitweise der Interrupt abgestellt wird. Die Zeiten sind also mit der Hand gestoppt.

Das Programm dimensioniert in der WHILE/WEND-Schleife immer größere String-Arrays (Zeilen 120-140), die dann in Zeile 150 'gefüllt' werden, damit es auch wirklich was im Memory Pool zu verschieben gibt. Danach wird in Zeile 160/170 so lange a\$(0) verändert, bis eine Garbage Collection notwendig wird. Das kann man (trotz abgestelltem Interrupt) noch gut an der Systemvariablen TIME erkennen.

*Folgende Zeiten wurden gemessen:*

DIM	CPC 464		CPC 6128	
	Zeit ab Start	Differenz	Zeit ab Start	Differenz
a\$(10)	001.5 Sek.	001.5 Sek.	001.5 Sek.	001.5 Sek.
a\$(20)	003 Sek.	001.5 Sek.	003 Sek.	001.5 Sek.
a\$(40)	005.5 Sek.	002.5 Sek.	004.5 Sek.	001.5 Sek.
a\$(80)	008 Sek.	002.5 Sek.	006 Sek.	001.5 Sek.
a\$(160)	013 Sek.	005 Sek.	008 Sek.	002 Sek.
a\$(320)	028 Sek.	015 Sek.	011 Sek.	003 Sek.
a\$(640)	078 Sek.	050 Sek.	015 Sek.	004 Sek.
a\$(1280)	266 Sek.	188 Sek.	021 Sek.	006 Sek.

# Programmiertechnik

Wer sich mit dem Gedanken trägt, auch selbst einmal zu programmieren, muss zunächst einmal eine Programmiersprache erlernen. Weit mehr als die verwendete Programmiersprache entscheidet aber die individuelle Programmiertechnik, die Methode, mit der man ein neues Programm angeht, über Erfolg und Misserfolg beim Programmieren.

Je größer die Probleme werden, die man mit seinem Computer zu lösen gedenkt, um so sorgfältiger, geplanter muss man an's Werk gehen. Wer das nicht tut, produziert mit Sicherheit chaotische Programmtexte, in denen es in aller Regel vor Fehlern nur so wimmelt.

Es gibt aber einige Methoden, 'System' in das Ganze hineinzubringen, die von vielen (erfolgreichen) Programmierern angewendet werden. Was man aber auch macht, meist handelt es sich um eine Spielart des Satzes: "Ordnung ist das halbe Leben."

## **Pflichtenliste**

Zunächst muss man sich überhaupt einmal klar werden, was das Programm machen, bzw. können soll. Eine Pflichtenliste, schriftlich abgefasst, ist ratsam. Dabei sollte man die einzelnen Anforderungen schon etwas systematisieren. Eine Pflichtenliste ist dabei nicht so endgültig, wie man vielleicht denken könnte.

Neben den unbedingten Anforderungen kann man noch eine ganze Menge aufnehmen, was man nur 'ganz gerne' auch noch verwirklicht sähe. Während der Programm-Entwicklung entscheidet sich dann, was man davon fallen lässt (weil zu umständlich) und ob man andere Punkte neu aufnimmt (weil es sich gerade günstig ergibt).

## **Gliederung**

Dann geht man das Problem am besten von oben her an. Man zergliedert das Gesamtpaket in einzelne Unterprobleme, die, hätte man sie alle schon gelöst, das gesamte Programm enthalten würden. Diese Unterprobleme lassen sich natürlich wieder untergliedern, die so erhaltenen Unter-Unterprobleme auch und so weiter, bis man irgendwann der Meinung ist, jetzt habe man lange genug aufgedrösel, und ein Problemhäppchen direkt löst.

Dabei darf der Zusammenhalt zwischen den einzelnen Teilproblemen nicht verloren gehen. Es empfiehlt sich also auch hier, seine Geistesblitze in irgendeiner schriftlichen Form festzuhalten. Ob man auf eine grafische Methode zurückgreift (Flussdiagramme o. ä.) oder das ganze in verständliche, leserliche Worte fasst, ist dabei weitgehend egal.

## **Programm-Bibliotheken**

Viele Programmierer stellen sich ganze Programm-Bibliotheken mit fertigen

Unterprogrammen für die verschiedensten Probleme zusammen. Mit jedem neu geschriebenen Programm wächst mit Sicherheit auch die Bibliothek.

### **Modularisierung**

Am wichtigsten von allen Methoden ist aber die klare Gliederung eines Problems. Umfangreiche Probleme lassen sich nur bewältigen, indem man sie zergliedert und die einzelnen Probleme getrennt löst.

Um den Überblick zu behalten, muss man die einzelnen Fragmente als *Black Box* betrachten. Nicht, wie ein Unterprogramm die ihm übertragenen Funktionen ausführt, nur das, was nach außen sichtbar wird, ist interessant. Damit wird aus einem popeligen Unterprogramm ein *Modul*.

Die Vektoren des Betriebssystems im RAM stellen in diesem Sinne über 200 Programm-Module bereit. Genau definierte Probleme sind im Betriebssystem gelöst, und können über die Vektoren aufgerufen werden. Für den Programmierer ist es völlig unwichtig zu verstehen, wie man die einzelnen Probleme bei Amstrad gelöst hat. Ihn interessiert nur die Schnittstellen-Beschreibung: *Eingaben*, *Ausgaben* und *Wirkung* der einzelnen Routinen.

### **Kommentare**

Nicht zu unterschätzen ist auch eine gute Dokumentation: Ob man nachher Fehler sucht, das Programm nach einem Jahr (oder auch bereits nach einer Woche) umstricken will oder wissen muss, was ein Unterprogramm nun ganz genau macht: Überall sind Kommentarzeilen unerlässlich. Je niedriger die Programmiersprache gewählt ist, umso höher wird der Anteil der *Remarks*. In Basic-Programmen sind sie zwar verpönt, weil sie die Programmgeschwindigkeit herabsetzen. Das ist aber kein wirklicher Grund. Während der Programm-Entwicklung sollte man seinen Programmtext mit Kommentaren spicken, die man in der Endversion ja wieder herausnehmen kann.



# Programmstrukturen

So verschieden die einzelnen Programmiersprachen auch sind, so gibt es doch einige grundlegende Strukturen, die fast allen gemein sind. Dabei kann man den Befehlsumfang eines Interpreters, Compilers oder Assemblers grob in drei Gruppen einteilen:

- Aktionen,
- Strukturen und
- Steueranweisungen

Die *Aktionen* umfassen alle Befehle, die 'etwas bewirken', wie etwa *PRINT*, *PLOT* oder Wertzuweisungen wie *LET*.

*Steueranweisungen* sind Befehle, die normalerweise die Programm-Ausführung nicht beeinflussen, wie beispielsweise *TRON* und *TROFF* zur Fehlersuche in Basic oder *ORG*, der Befehl, der in fast allen Assemblern die Startadresse für den zu generierenden Maschinencode festlegt.

Unter dem Begriff *Programmstrukturen* werden all die Befehle zusammengefasst, die den Ablauf eines Programms verändern. Ein Programm, das nur aus strukturierenden Befehlen besteht, würde genau nichts bewirken. Die Strukturen verändern aber das lineare Ablaufen des Programms und bestimmen so die Reihenfolge, in der die Aktionen abgearbeitet werden. Beispiele sind *GOTO*, *GOSUB*, *WHILE-WEND* etc.

## Verzweigungen – der einfache Sprung

Die einfachste Struktur überhaupt, die fast jede Sprache bereithält, ist der Sprung.

Normalerweise wird der Programmtext Befehl für Befehl abgearbeitet. Dafür benutzt die Befehlshol-Einheit des Mikroprozessors oder des Basic-Interpreters einen Zeiger. Der Zeiger zeigt auf einen Befehl, der Befehl wird eingelesen und der Zeiger weitergestellt. Dann wird der Befehl bearbeitet. Dieser Zyklus läuft, mit geringen Variationen, immer wieder gleich ab:

- angezeigten Befehl einlesen
- Befehlszeiger weiter stellen
- Befehl ausführen

Beim Sprungbefehl wird der Befehls-Zeiger in der Befehls-Ausführphase auf die angegebene Stelle eingestellt. Er wird mit einer neuen Adresse geladen. In Basic muss man dafür Zeilennummern angeben, in Assembler Speicheradressen, die aber fast ausschließlich mit symbolischen Name, den sogenannten Label bezeichnet werden:

Basic:	Assembler:
50 GOTO 100	#BF00 LABEL1: JP LABEL2

Mit solchen *unbedingten Sprüngen* (unbedingt = ohne Bedingung) kann man aber nur endlose Schleifen bilden (indem man immer wieder zurückspringt) oder zwei Programmpfade zusammenführen:

Endlos-Schleife	oder:	Zusammenführen von Programmpfaden:
50 PRINT "#";		50 LET C=100+250 : REM Berechnung 1
60 GOTO 50		60 GOTO 80
		70 LET C=125+175 : REM Berechnung 2
		75 '
		80 PRINT C : REM Gemeinsame
		90 END Druckroutine

Man kann eine Verzweigung aber auch an eine Bedingung knüpfen und spricht dann vom *bedingten Sprung*. Hiermit sind prinzipiell bereits alle Probleme lösbar.

Beispielsweise kann man so Schleifen mit Abbruchkriterium herstellen:

100 LET I=1	oder:	ZAEHLE: LD A,1
110 PRINT I		Z1: PUSH AF
120 LET I=I+1		CALL PRINT
130 IF I<25 THEN GOTO 110		POP AF
140 STOP		INC A
		CP 25
		JR C,Z1
		RET

## Bedingte Bearbeitung von Befehlen

Die einfachen Sprungbefehle gehören in der Informatik so mit zum Unbeliebtesten, was man sich denken kann. Mit ihrer Hilfe ist es nämlich möglich, ein Programm völlig unverständlich zu gestalten: Sprung hierhin, dahin, dorthin. Keiner weiß Bescheid.

Jede höhere Sprache stellt deshalb Strukturierungsmittel bereit, die sich zwar alle auf bedingte Sprünge zurückführen lassen, bei denen aber Sinn und Zweck der Verzweigungen offensichtlicher wird.

Basic kennt sogar überhaupt keinen echten, bedingten Sprung. Im obigen Beispiel wurde der nur mit Hilfe eines Basic-typischen Strukturierungsmittels simuliert.

Mit den Befehlen *IF*, *THEN* und *ELSE* lassen sich Programmteile nur dann bearbeiten, wenn eine bestimmte Bedingung erfüllt ist:

```

4 REM HI-LO-Spiel
5 REM -----
10 z=INT(RND*1000)
20 INPUT "rate:",e
30 IF e=z THEN PRINT "richtig.":GOTO 10
40 IF e<z THEN PRINT "zu klein."
      ELSE PRINT "zu groß."
50 GOTO 20

```

In HI-LO gilt es eine Zahl 'z' zu erraten. Nach der Eingabe von 'e' muss das Programm drei Fälle unterscheiden. In Zeile 30 wird getestet, ob die Zahl erraten wurde. Nur wenn 'e' gleich 'z' ist, wird der Programmteil nach *THEN* abgearbeitet. Dieser besteht aus zwei Befehlen.

Ist  $e=z$  verzweigt das Programm zurück nach Zeile 10 (endlose Schleife). Wenn nicht, wird Zeile 40 abgearbeitet. Hier wird untersucht, ob 'e' kleiner als 'z' ist. Ist das der Fall, wird im *THEN*-Pfad die Meldung "zu klein" ausgegeben. Wenn nicht, werden die Befehle ab *ELSE* abgearbeitet.

In Basic können Fallabfragen auch geschachtelt werden. Das obige Beispiel lässt sich dann wie folgt verkürzen:

```
4 REM HI-LO-Spiel
5 REM -----
10 z=INT(RND*1000)
20 INPUT "rate:",e
30 IF e=z THEN PRINT "richtig.":GOTO 10
    ELSE IF e<z THEN PRINT "zu klein."
        ELSE PRINT "zu groß."
50 GOTO 20
```

Die Einrückungen werden vom Basic-Interpreter natürlich nicht ausgewertet sondern dienen nur dazu, optisch darzustellen, welches *THEN* und *ELSE* zu welcher *IF*-Abfrage gehört. Der Basic-Interpreter benutzt leider einen etwas unglücklichen Algorithmus um festzustellen, welches *ELSE* zu welchem *IF* gehört. Und zwar sucht er in der Programmzeile immer nach dem nächsten *ELSE*. Im folgenden Programm wird der erste *ELSE*-Pfad abgearbeitet, wenn Test 1 aber auch Test 2 mit Falsch beantwortet wird:

```
5 REM dieses Vergleichsprogramm funktioniert nicht im
Schneider-Basic
6 REM -----
10 INPUT "zwei Zahlen bitte:",a,b
20 IF a<=b THEN IF a=b THEN PRINT "a und b sind gleich"
    ELSE PRINT "a ist kleiner als b"
    ELSE PRINT "a ist größer als b"
30 END
```

Der zweite *ELSE*-Pfad kann niemals abgearbeitet werden. Durch das Einrücken ist zwar sinnfällig gemacht, dass, wenn der erste Test ( $a \leq b$ ) fehlschlägt, das zweite *ELSE* bearbeitet werden soll. Basic nimmt aber das nächstbeste *ELSE*, das es nach dem Test finden kann. Nicht sehr glücklich, weil so Fallabfragen im Locomotive Basic des Schneider CPC nur sehr begrenzt schachtelbar sind.

Andere Basic-Interpreter oder auch PASCAL sind da besser:

```
program vergleich (input,output);
  var a,b:integer;
  begin
    writeln ('zwei Zahlen bitte:'); readln (a,b);
    if a<=b then if a=b then writeln ('a und b sind gleich')
                  else writeln ('a ist kleiner als b')
    else writeln ('a ist größer als b')
  end.
```

PASCAL macht es sich leicht, indem nach *then* und *else* nur ein einziger Befehl folgen darf, der Bedingungs-abhängig abgearbeitet werden soll. Werden mehr benötigt, dann können beliebig viele Einzeloperationen mit *begin* und *end* zu einem einzigen Befehl geklammert werden. Die innere Fall-Abfrage im obigen Beispiel *if a=b then ... else ...* zählt dabei in PASCAL als ein Befehl, und muss deshalb nicht mit *begin* und *end* geklammert werden; schaden würde es aber auch nicht.

Jede *IF*-Verzweigung kann nach einem einfachen Schema in bedingte Sprünge zerlegt werden:

```
4 REM HI-LO-Spiel
5 REM -----
10 z=INT(RND*1000)
20 INPUT "rate:",e
30 IF e=z THEN PRINT "richtig.":GOTO 10
    ELSE IF e<z THEN PRINT "zu klein."
        ELSE PRINT "zu groß."
50 GOTO 20
```

Zeile 30 ----->

```
30 CASE (e=z) : IFTRUEGOTO 38
32 CASE (e<z) : IFTRUEGOTO 36
34 PRINT "zu groß" : GOTO 50
36 PRINT "zu klein" : GOTO 50
38 PRINT "richtig." : GOTO 10
```

Da es in Basic kein bedingtes *GOTO* gibt, wurde es für dieses Beispiel erfunden. Mit *CASE* wird eine Aussage in *falsch* oder *richtig* ausgewertet und ein Flag entsprechend gesetzt. Der bedingte Sprung *IFTRUEGOTO* erfolgt nur, wenn das Flag auf *wahr* steht.

## Indirekter Sprung - Verzweigung via Tabelle

Wenn mehrere Fälle zu unterscheiden sind, empfiehlt sich oft ein indirekter Sprung. Hierbei muss sich aus der Bedingung ein Zeiger berechnen lassen, mit dessen Hilfe aus einer Tabelle das Sprungziel ausgelesen werden kann.

In Basic steht hierfür der Befehl 'ON <Bedingung> GOTO' zur Verfügung. Besonders in Menüs wird man oft davon Gebrauch machen:

```
10 PRINT " 1 = Laden  2 = Speichern  3 = Prüfung  4 = Exit"
20 INPUT " bitte wählen Sie.",wahl
30 IF wahl<1 OR wahl>4 THEN GOTO 20
40 ON wahl GOTO 2000,3000,4000,5000
...
```

Hierbei wird in Zeile 30 zuerst getestet, ob die Eingabe im gültigen Bereich liegt. In Basic wäre eine Überschreitung des Bereiches nicht schlimm. Ist der Wert zu groß, so macht Basic mit dem nächsten Befehl weiter, was sehr nützlich sein kann, wenn man sehr umfangreiche Menüs zu bearbeiten kann:

```
5 REM Verteiler in einem Textverarbeitungsprogramm
6 REM -----
10 LET i$ = INKEY$: IF i$="" THEN GOTO 10
20 LET wahl=ASC(i$)
30 IF wahl >= 32 THEN GOTO 5000 : REM kein Controlcode ->
                               Zeichen drucken
40 '
50 Controlcode behandeln
60 '
70 ON wahl+1 GOTO 200, 300, 400, 500, 600, 700, 800, 900
80 ON wahl-7 GOTO 1000,1100,1200,1300,1400,1500,1600,1700
90 ON wahl-15 GOTO 1800,1900,2000,2100,2200,2300,2400,2500
95 ON wahl-23 GOTO 2600,2700,2800,2900,3000,3100,3200,3300
...
```

Bei einer Bereichs-Unterschreitung um Eins macht Basic auch mit dem nächsten Befehl weiter. Bei mehr bleibt der Basic-Interpreter aber mit einer Fehlermeldung stehen:

```
ON 0 GOTO 200 [ENTER]
Ready
ON -1 GOTO 200 [ENTER]
Improper argument
Ready
```

Vor allem aber in Assembler- oder kompilierten Programme ist die *Plausibilitätskontrolle* unerlässlich. In Assembler muss man sich eben um fast alles selbst kümmern. Wenn man nicht kontrolliert, dass der wahl-Zeiger auch wirklich in die Tabelle möglicher Sprungadressen zeigt, und nicht darüber oder darunter, landet das Programm im Nirwana, sobald der Anwender ungültige Eingaben macht:

```

; Verzweigung via Tabelle in Maschinencode:
; -----
MENUE:  LD   HL,MENTXT      ; Menü auf dem Bildschirm ausgeben.
        CALL MESSEG

MEN1:   CALL INKEY         ; Warte, dass Anwender eine Taste drückt.

        SUB  "0"           ; ASCII-Code für "0" bis "9"
                           ; in ein Byte 0 .. 9 wandeln und
        JR   C,MEN1        ; falls Code zu klein (kleiner als Code für '0')

        CP   10            ; Teste, ob Code zu groß (größer als '9')
        JR   NC,MEN1

        ADD  A,A           ; Zeiger in die Adressen-Tabelle berechnen
        LD   HL,BASIS      ; (Basis + 2*Index = Zeiger auf Sprungadresse)
        LD   E,A
        LD   D,0
        ADD  HL,DE

        LD   E,(HL)        ; Adresse aus der Tabelle nach Register DE holen
        INC  HL
        LD   D,(HL)

        EX  DE,HL         ; Routine anspringen
        JP  (HL)

MENTXT: DEFM ".... 10 MENUE-OPTIONEN MIT NUMMERN VON 0 BIS 9 ... "
        DEFB 0

BASIS:  DEFW ADR0         ; Tabelle mit 10 Adressen (je 2 Bytes) für die
        DEFW ADR1         ; Behandlungs-Routinen der 10 Menü-Optionen
        ....
        DEFW ADR9
...

```

## Iterationen – Schleifen

Eines der einfachsten Strukturierungsmittel ist die Schleife. Der Befehlssatz der Z80, und praktisch jedes anderen Mikroprozessors, enthält keine expliziten Schleifenbefehle. Wer in Assembler programmiert, muss sich seine Schleifen immer mit Hilfe von bedingten Sprüngen selbst programmieren.

Um Schleifen optisch besser erkennbar zu machen, werden die Befehle innerhalb der Schleife oft eingerückt. Aber praktisch keine Programmiersprache wertet dieses Einrücken auch aus. Es dient ausschließlich der besseren Überschaubarkeit.

Schleifen dienen dazu, den in ihnen enthaltenen Programmteil mehrfach auszuführen und müssen normalerweise ein Endkriterium haben. Fehlt dies, wird die Schleife unendlich oft durchlaufen. Kommen in einem Programm mehrere

Schleifen vor (was ja sehr wahrscheinlich ist), so dürfen sie nicht *verschränkt* werden:

<p>Erlaubt:          aufeinander folgende          Schleifen:</p> <pre> prog: befehl   befehl   start1 ----+     befehl       befehl       befehl     ende1 ----+   befehl   start2 ----+     befehl     ende2 ----+   ...         </pre>	<p>Erlaubt:          ineinander geschachtelte          Schleifen:</p> <pre> prog: befehl   start1 -----+     befehl            befehl            start2 ----+       befehl            befehl            ende2 ----+   ende1 -----+   befehl   befehl   befehl   ...         </pre>	<p>Unsinnig:          verschränkte          Schleifen:</p> <pre> prog: befehl   befehl   start1 -----+     befehl            befehl            start2 ----+       befehl            befehl            befehl            ende1 ----+       befehl            befehl        ende2 -----+   befehl   befehl   ende2 -----+   ???         </pre>
---	--	--

Das Basic der Schneider CPCs kennt nur zwei unterschiedliche Schleifenstrukturen:

```

100 FOR A=1 TO 10 STEP 1      oder: 200 A=1
110   PRINT A                210 WHILE A>0
120 NEXT A                   220   PRINT A
130 END                      230   A=A/2
                              240 WEND
                              250 END
        
```

Die *FOR/NEXT*-Schleife bietet dabei den zusätzlichen Service, eine sogenannte *Laufvariable* nach jedem Schleifendurchgang automatisch weiter zu stellen. Im Schleifenkopf muss dabei der Laufbereich (von ... bis) und die Schrittweite angegeben werden. Das Schleifenende wird durch den Befehl *NEXT* festgelegt.

*FOR/NEXT*-Schleifen weisen leider von Basic zu Basic Unterschiede auf. Mindestens drei Variationen sind möglich. Deshalb sind *FOR/NEXT*-Schleifen bei 'strukturierten' Programmierern oft auch nicht sehr beliebt.

### Laufindex

```

10 FOR i=1 TO 10:PRINT i:NEXT i
20 PRINT i
        
```

Welchen Wert hat im obigen Programm die Variable A nach dem letzten Schleifendurchlauf, 10? Falsch. Wenn Sie das Programm abtippen, können Sie sich davon überzeugen, dass A zum Schluss den Wert 11 enthält. Bei manchen anderen Interpretern ist aber auch der Wert 10 möglich. Das hängt davon ab, wie der Interpreter das Schleifenende testet: Zuerst die Laufvariable weiter stellen und dann auf Überschreitung der Grenze testen (wie *Locomotive Basic* im CPC) oder erst auf Erreichen der Grenze testen und nur gegebenenfalls den Laufindex weiter

stellen?

## Struktur

Ein weiterer Unterschied ergibt sich in der Art, wie der Interpreter den Zusammenhang zwischen dem Schleifenkopf (*FOR*-Statement), dem Schleifenende (*NEXT*) und der Laufvariablen wahr. Locomotive Basic trägt in seinem privaten Return- und Schleifenstapel jede gestartete Schleife ein. Der Eintrag enthält unter anderem einen Zeiger auf das *FOR*-Statement und einen Zeiger auf *NEXT*. Es ist deshalb nicht möglich, einer Schleife zwei verschiedene Schleifen-Endpunkte zuzuordnen, was beispielsweise nach einer Fall-Abfrage interessant sein könnte. Das folgende Programm läuft auf dem Schneider CPC nicht! Beispielsweise aber auf dem *Sinclair ZX Spectrum*:

```
80 INPUT "Startwert";S
90 INPUT "  Endwert";E
100 FOR A=S TO E
110   IF INT(A/77) <> A/77 THEN NEXT A:END
120   PRINT A;"ist durch 77 teilbar"
130 NEXT A
140 END
```

Beim *ZX Spectrum* werden die Schleifenparameter nämlich an die Laufvariable gebunden. Hier ist die *NEXT*-Adresse nicht angegeben, nur die Adresse des *FOR*-Statements. Dadurch verzweigt dessen Basic bei jedem *NEXT A* zur entsprechenden *FOR*-Deklaration, wenn die Schleifenbedingung erfüllt ist.

Das folgende Programm kann, je nach Basic-Interpreter, recht unterschiedliche Wirkungen entfalten. Die Wirkung wird aber nur in seltenen Fällen die sein, die man von ihm erwartet:

```
10 FOR A=10 TO 100 STEP 10
20   FOR A=A TO A+9 STEP 1
30     PRINT A
40   NEXT A
50 NEXT A
```

## Abweisende Schleifen

Alle Schleifen lassen sich in zwei unterschiedliche Kategorien einordnen: Die abweisenden Schleifen, bei denen der Schleifenkörper kein einziges Mal abgearbeitet wird, wenn das Abbruchkriterium bereits vor dem ersten Durchlauf erreicht ist, und die nicht abweisenden Schleifen, deren Inhalt mindestens einmal durchlaufen wird, bevor eine Endabfrage über weitere Wiederholungen entscheidet.

Für diese beiden Kategorien gibt es auch die nicht ganz ernst gemeinten Bezeichnungen 'Beamenschleife' (erst nachfragen, ob man wirklich was tun muss) und 'Funktionärsschleife' (Hauptsache es wird was getan. Nachfragen, ob es sinnvoll war, kann man ja immer noch.).



Auch hierin können sich die *FOR/NEXT*-Schleifen von Basic-Interpreter zu Basic-Interpreter unterscheiden. Das Basic des Schneider CPC ist als 'Beamenschleife' realisiert, was folgendes Beispiel zeigt:

```
100 FOR A=100 TO 99 STEP +1
110 PRINT A
120 NEXT A

RUN [ENTER]
Break in 130
Ready
```

In diesem Fall wird die Schleife kein einziges Mal durchlaufen, und auch der Schleifenindex nicht vor der Endabfrage erhöht. A enthält nach 'Durchlauf' der Schleife den Wert 100.

Für die *WHILE/WEND*-Schleife gibt es da schon verlässlichere Kriterien. Auch sie ist eine abweisende Schleife. Der Schleifenkörper wird so lange durchlaufen, wie die im Schleifenkopf angegebene Bedingung erfüllt ist (*while* = deutsch: *während*).

Während unser Basic also nur abweisende Schleifen kennt, muss man hierfür in Assembler zusätzlichen Aufwand treiben:

nicht abweisend:	abweisend:
<pre>START: LD B,0 LOOP:  PUSH BC       CALL PRINT       POP BC       DEC B       JR NZ,LOOP       RET</pre>	<pre>START: LD B,0       INC B       JR ENDE LOOP:  PUSH BC       CALL PRINT       POP BC ENDE:  DEC B       JR NZ,LOOP       RET</pre>
<pre>PRINT: LD A,"*"       CALL #BB5A ; TXT OUTPUT       RET</pre>	

Hier ist der Unterschied besonders krass. Das Ergebnis beider Schleifen ist das selbe, solange der Startwert für B nicht mit Null festgesetzt wird. Dann erhält man nämlich in der nicht abweisenden Version 256 Sternchen, während die abweisende Version kein einziges druckt.

## Unterprogramme

Das wichtigste aller Strukturierungsmittel überhaupt stellen die Unterprogramme dar. Nur mit ihnen ist es möglich, einzelne Befehlsfolgen, die in einem Programm mehrmals vorkommen, nur einmal im Speicher des Computers niederzuschreiben und trotzdem beliebig oft auszuführen. Im Gegensatz zu Schleifen können diese Befehlssequenzen von jeder beliebigen Stelle des Programms aus aufgerufen werden.

Programmtechnisch gesehen stellt ein Unterprogramm-Aufruf einen Sprung dar. Beim normalen Sprung wird der Befehlszeiger sofort mit der Sprungadresse geladen. Die Stelle, ab der der Sprung erfolgte, wird vergessen.

Beim Unterprogramm-Aufruf wird diese Adresse aber gerettet. Bevor der Befehlszeiger mit der neuen Adresse geladen wird, wird sein alter Wert auf einem Stapel abgelegt. Dann erst wird der Befehlszeiger verändert. Danach wird, wie bei einem normalen Sprung, das Programm ab der neuen Adresse abgearbeitet.

Ist die Behandlung des Unterprogramms abgeschlossen, so muss ein spezieller Rücksprungbefehl abgearbeitet werden (auch ein Sprung!), der den alten Wert wieder vom Stack herunternimmt und in den Befehlszeiger zurück lädt. Danach wird das alte Programm genau ab der Stelle fortgesetzt, an der der Unterprogramm-Aufruf erfolgte.

Da die Rücksprung-Adressen auf einem Stapel abgelegt werden, kann man Unterprogramme auch schachteln: Wird in einem Unterprogramm ein weiteres Unterprogramm aufgerufen, so wird diese Rücksprungadresse ebenfalls auf den Stapel gelegt. Jeder Rückkehr-Befehl nimmt immer nur die oberste Adresse vom Stapel. Ob darunter noch eine weitere Rückkehradresse schlummert, ist solange uninteressant, bis ein weiter *Return*-Befehl abgearbeitet wird.

In Basic wird für den Aufruf der Befehl *GOSUB* und für den Rücksprung *RETURN* benutzt. Der Stapel ist dabei (außer mit *PEEK* und *POKE*) nicht zugänglich.

In Assembler werden die Mnemonics *CALL* und *RET* gebraucht. Der Maschinenstapel der CPU wird dabei für die Rücksprungadressen und zum Zwischenspeichern von Registern mit *PUSH* und *POP* benutzt. Die Return-Adressen sind deshalb sehr leicht zugänglich, weil das Unterprogramm jeden Stack-Eintrag in ein Doppelregister 'poppen' kann.

Die folgenden Programme und Grafiken zeigen das Verhalten von Unterprogrammen und die Auswirkungen auf den Stapel:

100 A=10:B=5	---	>	Reihenfolge der
Bearbeitung:			
110 GOSUB 200			
120 A=8:B=9	[100]	[110]	[200] [210]
130 GOSUB 200	[120]	[130]	[200] [210]
140 STOP	[140]		
200 PRINT A;"*";B;"=";A*B			
210 RETURN			

*Einträge auf dem Stack:*

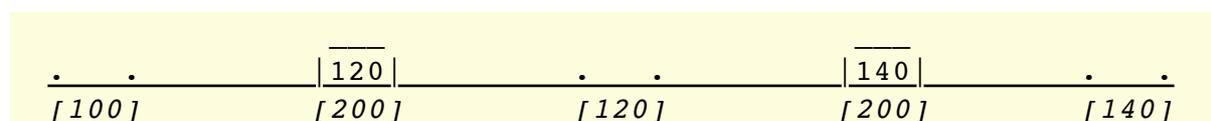



Das hat den Vorteil, dass einzelne Module mehrfach verwendet werden können. Als Unterprogramme kann man ja von jeder beliebigen Stelle auf sie zugreifen.

Vor allem die primitivsten Routinen werden am häufigsten aufgerufen. So muss man sich beispielsweise klarmachen, dass die Ausgabe von Buchstaben auf dem Bildschirm auch von einem Unterprogramm erledigt wird. Ein einfacher Aufruf der entsprechenden Routine der *Text-VDU*, alles weitere erledigt dieses Modul. Kaum einer weiß, wie es geschieht, aber hinterher steht das Zeichen auf dem Bildschirm.

Und das ist wieder das Kennzeichen strukturierter Programmierung: Um den Überblick zu bewahren, darf man sich nicht damit befassen, wie einzelne Unterprogramme, die 'laufen', ein Problem bewältigen. Interessant ist nur die Schnittstellen-Beschreibung:

#### *Eingaben - Funktion - Ausgaben*

Auch die Befehle einer Hochsprache können als Programm-Module aufgefasst werden. Ein einfaches *PRINT* in Basic kann sehr komplexe Aktionen hervorrufen. Mit dem *wie* muss sich der Programmierer aber nicht abgeben. Ausschließlich die Frage *was* passiert, ist interessant, und was man als Eingaben, also Argumenten, übergeben kann.

Das gilt sogar für CPU-Befehle, zumindest für die modernen Mikroprozessoren mit *Microcode-ROMs*: Wie innerhalb der CPU die einzelnen Befehle realisiert werden, ist uninteressant. Wichtig ist nur, was sie bewirken.

# Variablen

Neben dem Programm-Ablauf ist die Speicherung von Variablen ein wichtiger Punkt. Es handelt sich dabei um die oberste Ebene der 'Datenspeicherung'.

Eine der Hauptaufgaben von Hochsprachen ist es, den Programmierer gerade vom Problem der Variablen-Speicherung zu entlasten. Basic-Programmierer brauchen sich überhaupt nicht damit zu befassen. Für sie kann man Variablen einrichten, indem man einem Namen einfach einen Wert zuweist:

```
100 LET A=123.456
```

Dafür stellt Basic aber auch keinen besonders hohen Komfort zur Verfügung. Basic kennt nämlich nur globale Variablen.

## Globale Variablen

Auf globale Variablen kann man, im Gegensatz zu lokalen Variablen, vom gesamten Programm aus zugreifen. Hat das Hauptprogramm beispielsweise in der Variablen 'A' einen wichtigen Wert gespeichert, so ist es programmtechnisch unmöglich zu verhindern, dass irgend ein Unterprogramm diese Variable 'A' ebenfalls benutzt und verändert. Das muss man logisch in den Griff bekommen, und im Unterprogramm eben nur Variablen mit anderen Namen benutzen.

Es ist aber ein wesentlicher Gesichtspunkt bei der Modularisierung von Problemen, dass die Variablen eines Programms erhalten bleiben, wenn es Unterprogramme aufruft. In Basic muss der Programmierer des Hauptprogramms immer in gewissem Umfang über das Innenleben der benutzten Unterprogramme bescheid wissen. Die dort vorkommenden Variablen dürfen sich nicht mit den von ihm benutzten überschneiden! So gesehen ist Basic also eine ziemlich unstrukturierte Angelegenheit.

## Lokale Variablen

Dieses Problem der *Datenkapselung* ist nur mit lokalen Variablen zu lösen. Die aufgerufenen Programm-Module müssen sich ihre eigenen Variablen einrichten, vollkommen unabhängig von bereits bestehenden Variablen, die möglicherweise den gleichen Namen haben. Es darf den Modulen gar nicht möglich sein, Variablen der rufenden Programme zu verändern. Wenn überhaupt, dürfen dafür nur genau definierte Befehle vorgesehen sein.

Lokale Variablen werden deshalb immer auf einem Stapel eingerichtet. Oftmals ist das sogar direkt der Prozessorstapel, auf dem auch die Rücksprungadresse des Modul-Aufrufs abgelegt wird.

Auch in Basic lassen sich lokale Variablen simulieren, wenn man sich einen Stapel bastelt. Dazu benötigt man ein Zahlenfeld und einen Zeiger:

```

100 DIM stk(100):sp=0      ' Stapel einrichten, Stapelzeiger initialisieren
110 FOR i=0 TO 100 STEP 10 ' Variable 'i' wird im Hauptprogramm benutzt
120 eingabe=i              ' Eingabe für Modul in 'eingabe'
130 GOSUB 200              ' Modul-Aufruf
140 PRINT ausgabe         ' Ausgabe des Moduls in 'ausgabe' ausdrucken
150 NEXT
160 END

200 stk(sp)=i:sp=sp+1     ' Variable 'i' retten (PUSH i)
210 stk(sp)=j:sp=sp+1     ' Variable 'j' retten (PUSH j)
220 j=0                   ' lokales 'j' kann geändert werden
230 FOR i=eingabe TO eingabe+9 ' lokales 'i' wird geändert. 'eingabe'
benutzt
240 j=j+PEEK(i)
250 NEXT
260 ausgabe=j             ' Ausgabe in Variable 'ausgabe'
270 sp=sp-1:j=stk(sp)    ' Variable 'j' restaurieren (POP j)
280 sp=sp-1:i=stk(sp)    ' Variable 'i' restaurieren (POP i)
290 RETURN

```

Die lokalen Variablen wurden simuliert, indem das Modul alle Variablen, die es benutzte, zuerst auf den Stack gerettet hat. Danach konnten die – tatsächlich immer noch globalen – Variablen 'lokal' verändert werden. Nach Abschluss der Routine wurden die ursprünglichen Werte wieder in die veränderten Variablen zurückgeschrieben, so dass dem aufrufenden Programm keine Daten verloren gehen konnten.

In Maschinensprache stehen aber bereits ein Stapel zur Verfügung, auf dem auch Register abgelegt werden können. Die obige Methode ist in Assembler sehr leicht zu verwirklichen:

```

TEST:   LD    HL,TEXT1
        CALL MELDNG
        RET

;
MELDNG: PUSH AF
        CALL MELD1
        POP  AF
        RET

;
MELD1:  LD    A,(HL)
        INC  HL
        AND  A
        RET  Z
        CALL #BB5A ; TXT OUTPUT
        JR   MELD1

;
TEXT1:  DEFM "Hallo Schneider User !"
        DEFB 0

```

Das Unterprogramm MELD1 enthält eine Schleife, die HL als Zeiger auf einen

auszudruckenden Text benutzt. Um die Zeichen auszudrucken, wird der Vektor *TXT OUTPUT* aufgerufen. Wird nicht MELD1 sondern MELDNG aufgerufen, so wird für die Dauer des Unterprogramms das Doppelregister AF (Akku und Flags) gerettet.

*TXT OUTPUT* rettet auf entsprechende Weise alle Register (*AF, BC, DE* und *HL*), bevor es selbst wieder eine andere Routine aufruft, die das Zeichen ausdrückt. Deshalb muss auch der Zeiger *HL* nicht vom rufenden (Unter-) Programm MELD1 zwischengespeichert werden.

Für das Modul MELDNG gilt also folgende Schnittstellen-Beschreibung:

```
Funktion: Gibt einen Text im aktuellen Bildschirmfenster aus.  
          Controlzeichen werden befolgt (wegen TXT OUTPUT).  
Eingaben: HL zeigt auf das erste Zeichen des Textes.  
          Der Text muss mit einem Nullbyte abgeschlossen sein.  
Ausgaben: HL zeigt hinter den Text (auf das Nullbyte).  
Unverändert: AF, BC, DE, IX und IY.
```

## Übergabe von Argumenten und Ergebnissen

In Basic ist es gar nicht vorgesehen, Argumente an Unterprogramme zu übergeben. Man kann sich aber leicht behelfen, indem man dafür zwischen rufendem und gerufenem Programm eine Variable vereinbart. Diese Methode, mit den Variablen *eingabe* und *ausgabe* wurde in dem letzten Basic-Beispiel mit den 'lokalen' Variablen verwendet.

Eine Ausnahme bilden aber die vom Programmierer definierbaren Funktionen:

```
10 DEF FNmittel(a,b) = (a+b)/2  
20 '  
30 FOR i=1 TO 90  
40   PRINT FNmittel(SIN(i),COS(i))  
50 NEXT i  
60 END
```

An eine *FUNCTION* kann man Argumente übergeben – in diesem Fall *SIN(i)* und *COS(i)* – die in die Formel der *FUNCTION* anstelle der 'Platzhalter' 'a' und 'b' eingesetzt werden. Die Variablen 'a' und 'b' sind dabei lokale Variablen.

Andere Programmier-Sprachen haben genau festgelegte Strukturen, mit denen an ein Unterprogramm (Wort, Prozedur, Modul oder wie es auch immer genannt wird) Werte übergeben und auch wieder übernommen werden können:

## LOGO

```
to mittelwert :a :b    <-- Definition der Prozedur und von a und b als lokale  
                       Übernahmevariablen für zwei Parameter.  
op (:a + :b)/2        <-- Ausgabe von (a+b)/2 als Ergebnis der Prozedur.  
end
```

```
AUFRUF: mittelwert 100 200 [ENTER]
        150
```

## PASCAL

```
function mittelwert (a,b:real):real; <-- Definition der Funktion und von a und b als
        lokale Übernahmeveriablen für zwei Parameter.
begin
mittelwert := (a+b)/2           <-- Ausgabe von (a+b)/2 als Ergebnis
end;                             der Funktion.

AUFRUF: writeln (mittelwert(100,200))
```

## FORTH

```
: mittelwert      <-- Beginn der Definition des Wortes 'mittelwert'
+ 2 /             <-- + -> Addiere die beiden obersten Stack-Einträge
                  2 -> Push die Zahl '2' auf den Stapel
                  / -> Dividiere den vorletzten durch den letzten Stack-Eintrag
;                 <-- Ende der Definition

AUFRUF: 100 200 mittelwert . [ENTER]
        150
```

In LOGO und PASCAL bedarf es eines speziellen Syntax', um eine Funktion als Parameter-nehmend und Ergebnis-liefernd zu deklarieren. Dafür kontrolliert der Interpreter (LOGO) bzw. Compiler (PASCAL) bei jedem Aufruf der Funktion, dass diese Parameter-Schnittstelle auch eingehalten wird.

In FORTH, das grundsätzlich alle Operationen auf seinem Variablen-Stack durchführt, nehmen alle 'Worte' (Forth-Prozeduren) die Argumente von diesem Stapel und legen das Ergebnis hinterher wieder darauf ab. Vor einem Aufruf eines Wortes müssen die Parameter also auf dem Stapel abgelegt werden. Eine Kontrolle, ob das auch wirklich bei jedem Aufruf geschieht, gibt es nicht. Allenfalls werden vom Forth-Compiler Tests auf Unterschreiten des Stapelbodens in die kompilierten Worte eingefügt.

In Assembler ist es, zumindest bei der Z80-CPU, üblich, Argumente in Registern zu übergeben. Bei komplizierteren Datentypen, wie beispielsweise Strings oder Fließkomma-Zahlen, werden die Register nur als Zeiger auf die Argumente verwendet. Im Prinzip ist man aber ungebunden, was die Methode der Parameter-Übergabe betrifft. Man sollte sich nur um ein möglichst einheitliches Verfahren bei allen Unterprogramm-Modulen bemühen, damit man nicht hinterher tagelang in einem Programm nach einer fehlerhaften Parameter-Übergabe suchen muss.

Die Arithmetik-Routinen des CPC-Betriebssystems können hierbei als Beispiel dienen. Fast alle befolgen folgende Schnittstellen-Beschreibung:

```
Eingabe: HL = erstes Argument, bei Integer direkt, bei Real ein Zeiger.
         DE = zweites Argument falls nötig (bei Operationen)
Ausgabe: HL = Ergebnis.
```



Als Beispiel wird im folgenden Programm das Mittelwert-Problem auch noch in Assembler gelöst. Eingaben sind (system-konform) das HL und DE-Register, in denen Zeiger auf zwei Fließkomma-Zahlen erwartet werden.

```
ADD:    EQU    #BD58      ; CPC 664: #BD79  ; CPC 6128: #BD7C
DIV:    EQU    #BD64      ; CPC 664: #BD85  ; CPC 6128: #BD88
;
MITTEL: CALL ADD          ; Addiere FLO(HL) := FLO(HL) + FLO(DE)
        RET    NC         ; Überlauf
        LD    DE,ZWEI     ; FLO(DE) := 2
        CALL DIV          ; Dividiere FLO(HL) := FLO(HL) / FLO(DE)
        RET
;
ZWEI:   DEFB  0           ; '2' in der internen Fließkomma-Darstellung
        DEFB  0
        DEFB  0
        DEFB  0
        DEFB 130
```

Eine Fließkomma-Zahl aus dem Kopf in die fünf Bytes für ihre interne Kodierung zu zerlegen, ist wohl nicht Jedermanns Sache. Man kann sich hier aber mit einem einfachen Trick behelfen:

```
10 LET a=2
20 FOR i=@a TO @a+4
30 PRINT PEEK(i);
40 NEXT
```

In Zeile 10 wird eine Variable mit dem gewünschten Wert definiert, worauf der Basic-Interpreter diese Variable im Speicher einrichtet und die Zahl in der internen Kodierung abspeichert. Hier können die fünf Bytes dann einfach mit Hilfe des Variablenpointers '@' aus dem Speicher ausgelesen werden.

## Rekursion - Selbst-Aufruf einer Prozedur

Ein bei allen Mathematikern beliebtes Verfahren stellt die Rekursion dar. Dabei löst eine Funktion ein Problem dadurch, dass es das Problem verkleinert und sich wieder selbst aufruft, um von sich selbst das verkleinerte Problem lösen zu lassen. Fast so wie Münchhausen, der sich am eigenen Zopf aus dem Sumpf zieht.

Wichtig ist, dass bei jedem rekursiven Aufruf auch wirklich das Problem verkleinert wird, und dass es zu einem bestimmten Zeitpunkt direkt lösbar wird. Sonst gehen die Aufrufe solange weiter, bis der Return-Stack voll ist und, wenn hier keine Überlauf-Kontrolle stattfindet, so lange, bis das Programm abstürzt.

Das Abbruch-Kriterium, mit dem entschieden wird, wann das Problem direkt gelöst wird, ist also der entscheidende Trick. Der andere ist, dass man sich mit jedem Selbst-Aufruf auch wirklich auf das Abbruch-Kriterium hin bewegt. Sonst 'löst' man das Problem doch wie Münchhausen.

An die Programmiersprache werden dabei zwei Anforderungen gestellt: Zum einen muss der Selbst-Aufruf einer Prozedur o. ä. überhaupt möglich sein und zum anderen müssen lokale Variablen definierbar sein.

Letzteres ist der Grund dafür, dass die Rekursion in Basic so selten angewendet wird. Basic kennt ja nur globale Variablen. Trotzdem sind mit einigem Geschick auch hier Rekursionen möglich. Zur Not muss man sich einen privaten Stapel in einem Array konstruieren, auf den man die 'lokalen' Variablen rettet.

### Füll-Algorithmus

Bestechend ist der folgende Basic-Einzeiler, der einen 100% funktionsfähigen Füll-Algorithmus für beliebig umrandete Flächen darstellt; hier für Bildschirm-Modus 1, bei dem der Pixel-Abstand auf dem Monitor in X- und Y-Richtung je zwei Längeneinheiten beträgt:

```
10 IF TEST(x,y)>0 THEN RETURN
      ELSE PLOT x,y: x=x-2:      GOSUB 10:
                x=x+4:      GOSUB 10:
                x=x-2: y=y-2: GOSUB 10:
                y=y+4: GOSUB 10:
                y=y-2: RETURN
```

Diese Routine kommt ohne lokale Variablen aus, weil die Argumente des Aufrufs (die X- und Y-Koordinaten) nicht verändert werden:  $x-2+4-2 = x$  und  $y-2+4-2=y$ .

Abbruch-Kriterium ist der Test, ob der Punkt (x,y) gesetzt ist oder nicht. Ist der Punkt gesetzt, also  $TEST(x,y) > 0$ , so ist die Umrandung erreicht. Der Punkt wird nicht noch einmal neu gesetzt, die Routine kehrt sofort zurück.

Ist das Pixel aber noch nicht gesetzt, so wird auf diese Stelle geplottet und dann nacheinander die vier benachbarten Punkte ebenfalls getestet, wozu vier rekursive Aufrufe nötig sind.

Dem praktischen Einsatz dieser Füll-Funktion steht leider im Weg, dass sie sich, je nach Größe der auszumalenden Fläche, mehrere tausend mal selbst aufrufen kann. Da macht leider der Return-Stack des Basic-Interpreters nicht mehr mit.

## Fakultät

Ein weiteres, beliebtes Beispiel ist die rekursive Berechnung der Fakultät. Die Fakultät  $n!$  einer ganzen, positiven Zahl  $n$  ist bekanntermaßen das Produkt aus allen ganzen Zahlen ab 1 bis zu dieser Zahl  $n$  selbst:

$$n! = 1*2*3*4* \dots (n-2)*(n-1)*n$$

Die Fakultät von 0 ist per Definition 1.

In Basic wird man das Problem sehr wahrscheinlich mit einer Schleife angehen:

### *Fakultät mittels Iteration:*

```
10 INPUT "eine Zahl:",n
20 LET fak=2
30 FOR n=1 TO n:fak=fak*n:NEXT n
40 PRINT fak
50 GOTO 10
```

### *Fakultät mittels Rekursion:*

```
10 INPUT "eine Zahl:",n
20 GOSUB 40:PRINT fak:GOTO 10
30 '
40 IF n<2 THEN fak=1:RETURN
50 n=n-1:GOSUB 40:n=n+1:fak=fak*n:RETURN
```

Die Rekursion basiert auf dem Gedanken, dass die Fakultät einer Zahl  $n$  sich auf die Fakultät der nächst-kleineren Zahl  $n-1$  zurückführen lässt:

$$n! = (n-1)! * n \quad \text{z.B.: } 4! = 1*2*3*4 = (1*2*3) * 4 = 3! * 4$$

Tatsächlich lässt sich jede Rekursion auf eine Iteration (Schleife) zurückführen. In aller Regel gilt dabei: Die Iteration ist schneller und verbraucht weniger Speicherplatz. Der Vorteil der Rekursion ist aber, dass man hier mechanisch beweisen kann, dass die Rekursion terminiert (zu einem Ende kommt), und dass manches Problem hier schlicht viel einfacher zu lösen ist.

Das Abbruchkriterium ist der Test in Zeile 40, ob 'n' kleiner als '2' wird. Dann ist die Fakultät 1 weil:

$$0! = 1 \text{ und } 1! = 1$$

Ist das Abbruch-Kriterium noch nicht erreicht, so wird in Zeile 50 die Fakultät rekursiv bestimmt: 'n' wird um 1 erniedrigt, und davon die Fakultät errechnet. Das mit 'n' multipliziert, ergibt, wie oben erklärt, 'n!'. Dabei darf 'n' selbst nicht verändert werden, weil 'n' in Basic ja nicht lokal definiert werden konnte.

Das folgende PASCAL-Programm berechnet die Fakultät mit lokalen Variablen:

```
1 function fak (n:integer):integer;
2 begin
3   if n<2 then fak := 1
4       else fak := fak(n-1)*n
5 end;
```

In der ersten Zeile wird u.A. die lokale Übernahme-Variable 'n' definiert. Zeile 3 ist wieder der Test auf das Abbruch-Kriterium. Ist es noch nicht erreicht, so wird in Zeile 4 die Fakultät rekursiv ermittelt. Dabei wird das Argument 'n-1' zur neuen, lokalen Übernahme-Variable 'n' der aufgerufenen Funktion 'fak'. Wie man sieht, konnte wegen der nur lokalen Gültigkeit der Übernahme-Variablen 'n' die zugrunde liegende Formel viel direkter übernommen werden:

$$fak(n) := fak(n-1)*n$$

Ebenfalls einsichtiger wird der Füll-Einzeiler, wenn man ihn in PASCAL schreibt:

```
1 procedure fuell (x,y:integer);
2 begin
3   if test(x,y)=0 then begin
4       plot(x,y);
5       fuell(x-2,y); fuell(x,y-2);
6       fuell(x+2,y); fuell(x,y+2)
7   end
8 end;
```

## Interrupts – Unterbrechungen

Mit dem programmierbaren Interrupt-Mechanismus, der beim Schneider CPC in geradezu einzigartiger Weise bis zur Hochsprache-Ebene durchgeführt ist, kann man sehr elegant mehrere Aufgaben quasi gleichzeitig vom Computer erledigen lassen. Funktionen, die normalerweise mit längeren Wartezeiten verbunden sind, werden nur noch bei Bedarf aufgerufen. In der Zwischenzeit kann das Hauptprogramm ablaufen, ohne dass Rechenzeit in Warteschleifen verbraten wird.

Sobald ein Interrupt-Signal auftritt, wird die zugehörige Routine wie ein normales Unterprogramm aufgerufen. Das heißt, die aktuelle Position des Befehlszeigers wird auf den Return-Stapel gerettet und der Befehlszeiger mit der Adresse der Interrupt-Routine geladen. Dadurch ist der Sprung zu dieser Routine realisiert, und diese kann nachher ganz normal mit *RETURN* abschließen.

Da Interrupts jederzeit unvorhersehbar dem laufenden Hauptprogramm dazwischen funken können, dürfen sie keine Register (Hardware-Interrupt in Maschinencode-Programmen) bzw. keine Variablen des Hauptprogramms (in Basic) verändern.

Außerdem wird bei jedem Interrupt ein Flag gesetzt, das weitere Interrupts verhindert (*EI* und *DI* in Assembler). Der Software-Interrupt-Mechanismus des Kernel bietet darüber hinaus noch die Möglichkeit, einzelne Interrupts mit Prioritäten zu versehen, so dass 'dringendere' Interrupts einem 'unwichtigeren' Interrupt immer noch dazwischen funken können.

Sollen mit Hilfe von Interrupts mehrere Aufgaben (*Tasks*) quasi gleichzeitig abgearbeitet werden, so muss man sein Programm wie folgt gliedern:

Zunächst gibt es ein Haupt-Programm, das scheinbar ohne Unterbrechung abgearbeitet wird. Es unterscheidet sich nicht von einem Interrupt-freien Programm.

Aufgaben, die mit längeren Wartezeiten verbunden sind, können parallel dazu als Interrupt-Routinen ablaufen. Dabei muss man die Aufgabe so zerlegen, dass das Unterprogramm mit Beginn der Wartezeit zum Hauptprogramm zurückkehrt. Das Kriterium, das das Ende der Wartezeit anzeigt, muss benutzt werden, um einen Interrupt zu programmieren, der das Unterprogramm erneut aufruft.

### **Hintergrund-Uhr**

Ein Beispiel für einen sinnvollen Einsatz des *EVERY*-Interruptbefehls in Basic ist eine mitlaufende Uhr. Einmal pro Sekunde soll die Uhrzeit ausgegeben werden. Danach tritt eine Wartezeit auf, die so lange dauert, bis die Zeit erneut ausgegeben werden muss, also bis zum Eintritt der nächsten Sekunde:

```

10 INPUT "Uhrzeit [hh,mm,ss] = ",std,minu,sek
20 '
30 EVERY 50,1 GOSUB 1000 : REM starten der Uhr
40 '
50 GOTO 50 : REM Hauptprogramm
...

1000 sek=sek+1
1010 IF sek=60 THEN sek=0:minu=minu+1
1020 IF minu=60 THEN minu=0:std=std+1
1030 IF std=24 THEN std=0
1050 LOCATE#7,1,1 :
PRINT#7,USING"##&##&##";std;":";minu;":";sek;
1070 RETURN

```

In Zeile 30 wird ein Interrupt programmiert, der die Priorität 1 hat, alle 50/50 Sekunden auftreten soll und zum Aufruf des Uhrenprogramms ab Zeile 1000 führt. Hier werden dann die Sekunden und eventuell auch Minuten und Stunden weitergestellt. Damit durch den Ausdruck der Zeit nicht die Textausgabe des Hauptprogramms gestört wird (und auch keine weiteren, möglicherweise installierten Interrupts die Textausgabe der Uhr stören), benutzt die Uhr ein eigenes Textfenster, das von keinem weiteren Programm benutzt werden darf.

### **Blinkender Cursor**

Interessant ist auch ein blinkender Cursor in einer Textverarbeitung. Dabei wird der Cursor eingeschaltet, eine Weile gewartet, der Cursor ausgeschaltet und wieder gewartet, bevor der Zyklus von neuem beginnt:

```

90 REM Hauptprogramm: Textverarbeitung 'einfachst'
91 REM -----

100 GOSUB 500
110 i$=INKEY$:IF i$="" THEN GOTO 110
120 PRINT i$;
130 GOTO 100

490 REM Cursor-Blinken:

500 CALL &BB81          : REM Cursor On
510 AFTER 30 GOSUB 550
520 RETURN

550 CALL &BB84          : REM Cursor Off
560 AFTER 15 GOSUB 500
570 RETURN

```

Die beiden Routinen ab Adresse 500 und 550 rufen sich in stetem Wechsel gegenseitig auf und schalten dabei den Cursor-Fleck ein und wieder aus. Das

Hauptprogramm (Zeilen 100 bis 130) merkt davon nichts. Dabei ist es übrigens eine gute Idee, nach jeder Tasteneingabe den Cursor zwangsweise einzuschalten, damit er sichtbar wird, wenn sich die Cursor-Position verschiebt. Das wird in diesem Beispiel dadurch erreicht, dass in Zeile 130 der Sprung nicht nur bis 110 zurück geht, sondern bis Zeile 100, wo der Aufruf der Cursor-Einschalt-Routine steht.

Während einem *INPUT* oder *LINE INPUT* werden die Interrupts leider nicht befolgt, da ihre Ausführung vom Pollen des Basic-Interpreters abhängig ist. Zur genaueren Erklärung des Interrupt-Mechanismus im Schneider CPC folgen bei der Betrachtung der Firmware noch zwei eigenständige Kapitel.

# Befehls-Elemente

Um die Arbeitsweise eines Compilers oder Interpreters zu verstehen, ist es besonders wichtig, sich mit den einzelnen Elementen auseinanderzusetzen, aus denen sich ein kompletter Befehl zusammensetzt. Die Aussage "Das Programm wird Befehl für Befehl abgearbeitet" ist ja noch leicht zu machen. Wie aber, verflücht noch mal, kann der Basic-Interpreter so komplizierte Anweisungen wie die folgende verstehen:

```
PLOT 100*(sin(PI*r/180)+o),100-50*cos(delta),3
```

Was unterscheidet beispielsweise das Wort *PLOT* von *SIN* oder *180*? Gemein ist den drei Zeichenfolgen, dass sie jeweils ein nicht mehr weiter teilbares Element der Sprache darstellen. Um die Unterschiede herauszuarbeiten, kann man sich vielleicht einmal ihre 'Schnittstellen'-Beschreibung ansehen:

	PLOT	SIN	180
Funktion:	Setze Punkt im Bildschirm	Berechne Sinus	Zahlenwert
Eingaben:	X-Koordinate Y-Koordinate Farbe (optional)	Winkel	--/--
Ausgaben:	--/--	Sinus des Winkels	180

## Commands

Es fällt auf, dass *PLOT* keine Ausgaben macht und *180* keine Eingaben benötigt. Tatsächlich machen alle Worte, mit denen ein Basic-Befehl anfangen kann, keine Ausgaben, die von einem anderen Befehlswort als Eingabe verwendet werden können:

```
SOUND a,b,c,d,e  
PLOT x,y  
PRINT "hallo"  
CLEAR
```

Die Bezeichnung für solche Sprachelemente ist leider nicht ganz einheitlich. Sie sollen aber im Folgenden *COMMAND* (Befehl, Kommando) genannt werden. Das Kommando *PLOT* darf nicht mit dem vollständigen Befehl `PLOT_x,y` verwechselt werden.

Andererseits benötigen die meisten Elemente aber Eingaben. Woher kommen die? Von anderen Worten, die eben Ausgaben machen können, wie *SIN* oder *180*. Aber auch hier gibt es wieder Unterschiede: Während die *180* so etwas wie ein Deckel auf dem Topf ist, benötigt *SIN* nun seinerseits selbst wieder eine Eingabe.



Man kann sich hier recht gut vorstellen, wie einzelne Daten an verschiedenen Quellen herausströmen, durch verarbeitende Elemente hindurchfließen und schließlich alle in ein gemeinsames Ziel hinein münden. Dabei gibt es normalerweise beliebig viele Datenquellen, die immer zu einem Ziel hin fließen. Das folgende Diagramm soll die Datenbewegungen in dem komplizierten *PLOT*-Befehl von oben veranschaulichen:

```
PLOT 100*(sin(PI*r/180)+o),100-50*cos(delta),3
```

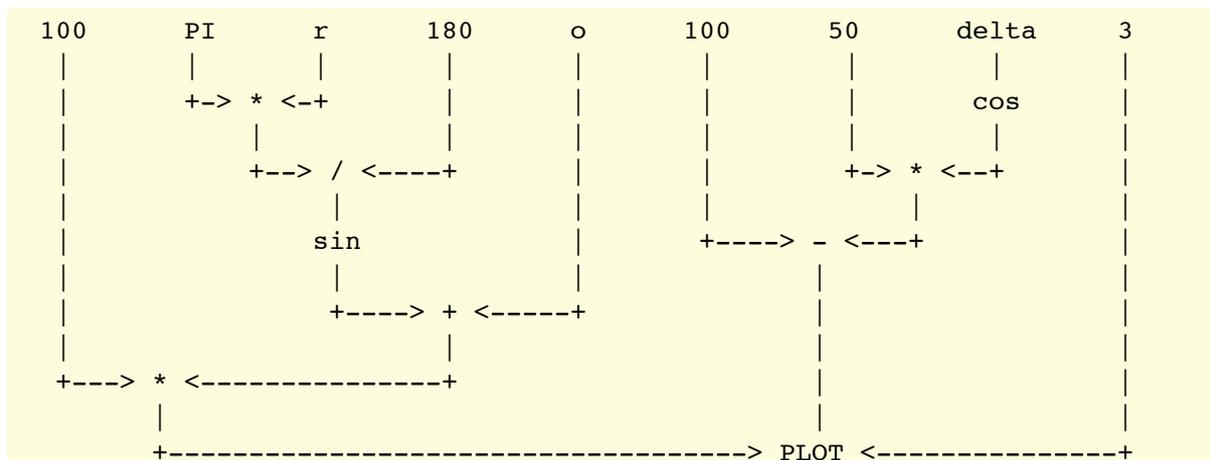

## Statements

Das Kennzeichen eines vollständigen Befehls ist, dass er bezüglich der Parameter-Übergabe in sich abgeschlossen ist. Er benötigt keine Eingaben von außen und er macht keine Ausgaben an andere Sprach-Elemente. Ein solcher, in sich abgeschlossener Befehl wird *Statement* genannt.

Bei der Definition von *Eingabe* und *Ausgabe* in diesem Sinn muss man aufpassen. Hierbei sind nur die Datenwege innerhalb des Statements gemeint, die Weiterverarbeitung von Ausgaben, die andere Befehlselemente gemacht haben.

Nur um sie muss sich der *Parser* der jeweiligen Programmiersprache kümmern. Der *Parser* ist die Abteilung, die den Programmtext einliest, untersucht und entsprechende Aktionen veranlasst. Auch die beiden folgenden Texte stellen korrekt gebildete Statements dar:

```
INPUT "ein Zahl bitte:",a
LET b=100*200
```

Hierbei muss der *Parser* aber ein gewisses Mass an Intelligenz besitzen, da er für die Variablen a und b nicht deren aktuellen Wert, sondern ihre Adresse an die *INPUT*- bzw. *LET*-Behandlungsroutine liefern muss. Die *INPUT*- bzw. *LET*-Routine benötigt diese Adresse, um den Inhalt der Variablen verändern zu können:

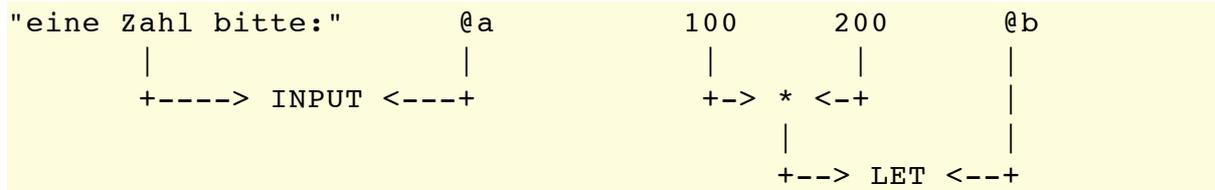

Dabei ist die Vorstellung falsch, dass beispielsweise das Statement mit *INPUT* von der Eingabe her nicht abgeschlossen sei, weil der Anwender hier ja eine Eingabe machen müsste:

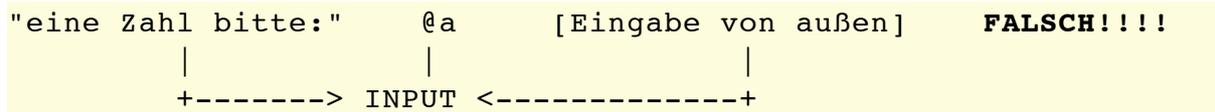

Um diese Eingabe von außen muss sich nämlich nicht der *Parser* kümmern, das ist die Aufgabe der *INPUT*-Behandlungsroutine.

Genauso falsch ist die Vorstellung, dass *INPUT* bzw. *LET* eine Ausgabe an weitere Programm-Elemente, nämlich die Variablen machen würden:

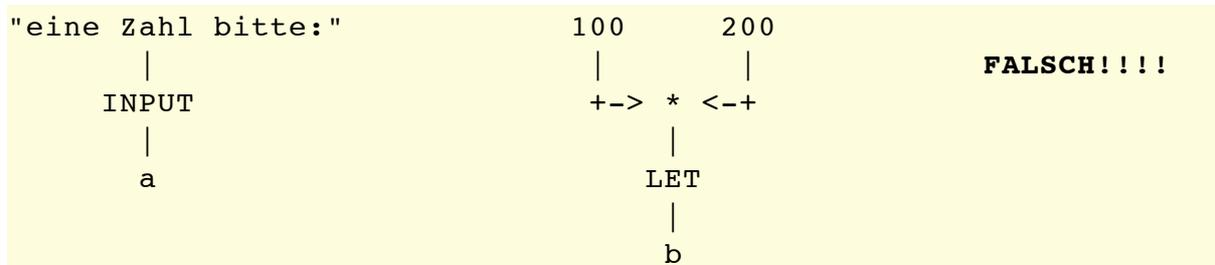

Auch um diese Zuweisung kümmert sich nicht der *Parser*, sondern auch wieder die Behandlungsroutine des jeweiligen Befehls. Sonst würden ja beispielsweise auch Befehle wie *PLOT* oder *PRINT* Ausgaben machen; nur auf dem Bildschirm eben. Aber diese Ausgaben werden nicht vom *Parser* an andere Befehls-elemente weitergereicht, sondern sind die Aktion, die der Befehl eben bewirken sollte.

## Separatoren

Um dem *Parser* überhaupt zu ermöglichen, die einzelnen Sprachelemente zu erkennen, müssen diese voneinander getrennt werden. So ist das folgende Statement nicht zu entziffern:

```
PLOTSIN(phi),COS(phi)
```

weil zwischen *PLOT* und *SIN* kein Leerzeichen steht. Andererseits führt folgender Variablenname nicht zu einer Fehl-Interpretation:

```
SINUS=0.5
```

Obwohl *SINUS* das dem Basic-Parser bekannte Wort *SIN* enthält, ist es klar als Variablenname erkennbar, weil nach *SIN* kein *Separator* kommt.

Alle Befehls-Elemente müssen durch Trennzeichen voneinander abgegrenzt werden. Das universellste Zeichen ist dabei das Leerzeichen, das wirklich nur zum

Trennen von Namen usw. dient und keine eigene Bedeutung hat. Leerzeichen können zwischen den einzelnen Befehlszeichen in beliebiger Menge eingefügt werden:

```
PLOT 100-20*a, 300-30*b, x = PLOT 100-20*a,300-30*b,x
```

Demgegenüber haben die Separatoren *Komma*, *Semikolon*, *Apostroph* etc. zusätzliche Bedeutungen: Benötigt ein Befehls-Element mehrere Eingaben, so müssen diese durch ein Komma getrennt sein. Bei einigen Kommandos gibt es noch Sonder-Regelungen. So verlangt die Wertzuweisung als Separator das Gleichheitszeichen '=' und im PRINT-Statement können die einzelnen Argumente mit Leerzeichen, Kommata oder Semikolons abgegrenzt werden. Auf das Apostroph folgt bis zum Zeilenende nur noch nicht auszuwertender Text (ein Kommentar, *Remark*).

```
LET a=b*2
PRINT a*20 b-10 c
```

Auch die einzelnen Statements müssen gegeneinander abgegrenzt werden: Als Grenze gelten dabei der Anfang und das Ende einer Basic-Zeile und der Doppelpunkt:

```
10 PRINT a:LET a=a+1:GOTO 10
```

Einige spezielle Befehls-Elemente, die durch ein Sonderzeichen dargestellt werden, werden automatisch als ihr eigener Separator erkannt: Plus, Minus, Mal, Geteilt etc.:

```
PRINT 100+200 ist gleichwertig mit PRINT 100 + 200
```

## Klammern

Eine besondere Rolle kommt noch den Klammern zu, die auf jeden Fall auch als Separator wirken. Basic unterscheidet ganz wesentlich zwischen den Kommandos und den anderen Sprach-Elementen, die Ausgaben machen. Benötigt ein Kommando Parameter (Eingaben), so werden diese einfach angehängt. Mehrere Parameter müssen durch einen Separator getrennt werden:

```
SOUND 7,100,100
PRINT a-b,b-c;c-d d-e
```

## Funktionen, Argumente

Sprach-Elemente wie *SIN*, *INSTR* oder *LOG*, die Ausgaben machen, benötigen auch Parameter. Hier müssen sie aber durch Klammern eingeschlossen werden. Das muss geschehen, weil sonst Doppeldeutigkeiten entstehen:

```
PRINT SIN 100 + 200 = PRINT SIN (100+200) oder PRINT SIN(100) + 200 ??
```

Solche Elemente, die eine Ausgabe liefern, werden als *Funktionen* bezeichnet. (Prinzipiell sind zwar auch Funktionen denkbar, die mehr als eine Ausgabe

machen. Diese sind in Basic aber von der Sprachstruktur her nicht möglich.) Funktionen haben meist eine Eingabe, wie z.B. `SIN(winkel)`. Das ist aber nicht unbedingt der Fall. Es gibt auch Funktionen ohne Eingabe oder mit zwei und noch mehr:

```
PRINT RND
PRINT INSTR(5,"1234567","4").
```

In diesem Zusammenhang ist es interessant, dass die boolsche Funktion *NOT* im Schneider-Basic ihr Argument nicht in Klammern erwartet:

```
PRINT NOT 0 [ENTER]
-1
Ready
```

## Felder, Indizes

Zweites Einsatzgebiet für Klammern sind die dimensionierten Felder. Das sind strukturierte Variablen, die mehrere Datenplätze umfassen. Um auf ein bestimmtes Datum zugreifen zu können, muss noch ein Index oder mehrere Indizes (je nach Dimensionierung) angegeben werden. Diese werden, gerade wie bei Funktionen, von Klammern umschlossen an den Variablennamen angehängt und, bei mehreren Indizes, durch Kommata getrennt:

	<u>Funktion</u>	<u>Datenfeld</u>	
ein Arg.:	<code>PRINT SIN(0)</code>	<code>PRINT a(7)</code>	<-- ein Index
zwei Arg.:	<code>PRINT TEST(10,0)</code>	<code>PRINT b(1,5)</code>	<-- zwei Indizes

Weitgehend unbekannt ist, dass die Programmierer des Locomotive Basic wohl überzeugte PASCAL-Anwender waren. Sie haben nämlich eine Pascal-typische Eigenheit mit in's Schneider-Basic gerettet: Wie in Pascal kann man in diesem Basic-Dialekt die Indizes einer Feld-Variablen in eckige Klammern einschließen:

```
PRINT a[1,2]
```

Damit ist es rein optisch leichter möglich, Zahlenfelder und Funktionen auseinanderzuhalten.

## Operatoren, Operanden

Und, um dem *Parser* das Leben nicht allzu leicht zu machen, gibt es noch ein drittes Anwendungsgebiet für die runden Klammern: Prioritätssteuerung in arithmetischen Ausdrücken.

Die haben es nämlich 'echt in sich'. Schuld daran ist die von uns Mitteleuropäern favorisierte *Operatoren*-Schreibweise:

```
PRINT 50+60*70 [ENTER]
4250
Ready
```

Um Formeln in dieser uns vertrauten Art in den Computer eingeben zu können, muss der *Parser* komplizierte Klammzüge vollbringen (Dieser Wunsch führte in den Gründerjahren des Computer-Zeitalters sogar zur Entwicklung einer eigenen Sprache: *FORTRAN = formula transfer*). Erst einmal muss der ganze Ausdruck in seine Elemente zerlegt werden. Das geht noch vergleichsweise einfach, dafür sind ja die Separatoren da:

`PRINT 50 + 60 * 70`

*Plus* und *Mal* sind hier Operatoren. Alle Operationen sind zweiwertige Funktionen. das heißt, sie benötigen zwei Argumente (die Operanden genannt werden) und liefern einen Funktionswert:

`60 * 70` entspricht `MULT(60,70)`

Nun hat unsere auf den ersten Blick so bestechende Operatoren-Schreibweise einen gewaltigen Haken: Sie ist nicht eindeutig:

`PRINT 50+60*70` = `PRINT (50+60)*70` oder `PRINT 50+(60*70)` ??

Und genau dafür braucht man die Klammern, wie man sieht. Sie legen in einem arithmetischen Ausdruck die Rechen-Reihenfolge fest:

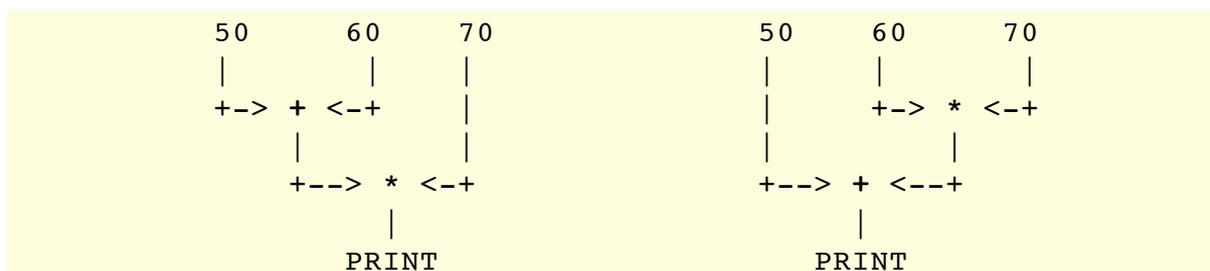

Um die Programmierung komplexer Ausdrücke zu vereinfachen, hat man den Operatoren Prioritäten zugeordnet. Ohne eine solche Priorität würde jeder komplexere Ausdruck von links nach rechts ausgewertet, wenn keine Klammer etwas anderes befiehlt.

Die Prioritätshierarchie ist folgende:

I)	1. Potenzierung	^
	2. Vorzeichenwechsel	-
	3. Punktrechnung	* und /
	4. Integerdivision	\
	5. Restbildung	MOD
	6. Strichrechnung	+ und -
II)	7. Vergleich	< > <= >= <> und =
III)	8. Komplement	NOT
	9. Und	AND
	10. Oder	OR
	11. Exklusiv-Oder	XOR

Es ist interessant festzuhalten, dass Locomotive Basic das Vorzeichen '-' und die Komplement-Bildung *NOT* wie Operatoren behandelt (Deshalb braucht das Argument von *NOT* auch nicht in Klammern zu stehen.).

Übrigens ist auch die String-Verknüpfung eine Operation:

```
PRINT a$ + "abc"
```

Da es für Strings aber nur diese einzige Operation gibt, braucht der *Parser* hier keine Prioritäten auszuwerten.

Bei den arithmetischen Operatoren lassen sich drei Gruppen unterscheiden, die in der Tabelle mit I, II und III markiert sind. Eine Operation von Gruppe I kann nur eine Priorität innerhalb dieser Gruppe zugeordnet bekommen. Es ist beispielsweise unsinnig, die Multiplikation zwischen 'AND' und 'OR' einzuordnen.

Das liegt am Typ der Eingaben, die eine Operation erwartet und am Typ ihrer Ausgabe:

Alle Operationen der Gruppe I benötigen als Eingabe einen numerischen Wert und liefern auch einen solchen als Ausgabe. Die Vergleiche (Gruppe II) benötigen als Eingaben auch numerische Werte, liefern aber boolsche Werte als Ausgabe. Und die boolschen Operatoren der Gruppe III schließlich erwarten und liefern boolsche Werte.

I:	numerisch	---	>	numerisch
II:	numerisch	---	>	boolean
III:	boolean	---	>	boolean

Wie geht nun aber ein *Parser* vor, um die verschiedenen Operationen in der korrekten Reihenfolge zu erledigen?

Ein möglicher Weg wäre, zuerst den gesamten Ausdruck in seine Elemente zu zerlegen und dann den Ausdruck mit der höchsten Priorität nach Operatoren beginnend zu durchsuchen und diesen jeweils mit seinen Operanden zu klammern:

	PRINT	100* 2^5	-	30/55	>	10*20	/	30	*	40	
	---->	(((100*(2^5))-(30/55))>(((10*20)/30)*40))									
suche ^	---->			+----+							
suche */	---->		+-----+								
suche */	---->			+-----+							
suche */	---->						+-----+				
suche */	---->						+-----+				
suche */	---->							+-----+			
suche +-	---->		+-----+								
suche vgl.	---->	+	+-----+							+	

Allgemeine ist ein solcher *Term* (arithmetischer Ausdruck) wie folgt aufgebaut:

- Ein *Term* ist im einfachsten Fall eine *Zahl*, einfache *Variable* oder *Funktion* ohne Argumente.
- Es kann aber auch eine *Variable* mit Indizes oder ein *Funktion* mit Argumenten sein. Diese müssen dann in einer nachstehenden Klammer angegeben werden. Bei mehreren Argumenten bzw. Indizes werden sie durch Kommata getrennt. Diese Argumente/Indizes sind im allgemeinen Fall auch wieder numerische Ausdrücke, also Terme.
- Ein Spezialfall der Funktionen sind die Operationen. Diese Funktionen haben zwei Argumente (Operanden), die selbst auch wieder Terme sind und die durch einen Operator getrennt werden.

Weil ein Term immer wieder auch aus untergeordneten Termen bestehen kann, ist eine Auswertung fast nur mittels Rekursion möglich. Dabei wird ein Stapel benötigt, auf dem die Zwischenergebnisse (Indizes, Parameter oder Operanden) festgehalten werden können.

Dabei ist die Sprache *FORTH* sehr gut geeignet, das gewünschte Ziel einer solchen maschinengerechten Umwandlung zu zeigen. In *FORTH* nehmen alle Funktionen etc. ihre Parameter von einem Zahlenstapel und legen ihre Ergebnisse auch wieder darauf ab. Das obige Basic-Beispiel würde hier wie folgt übersetzt:

PRINT 100 * 2^5 - 30 / 55 > 10 * 20 / 30 * 40				
Befehl	Aktion	in Zahlen	Inhalt des Stapels	
-----	-----	-----	-----	-----
100	push 100	100		100
2	push 2	2	2	100
5	push 5	5	5 2	100
^	potenziere	2^5=32	32	100
*	multipliziere	32*100=3200		3200
30	push 30	30	30	3200
55	push 55	55	55 30	3200
/	dividiere	55/30=2 (ca.)	2	3200
-	subtrahiere	3200-2=3198		3198
10	push 10	10	10	3198
20	push 20	20	20 10	3198
*	multipliziere	20*10=200	200	3198
30	push 30	30	30 200	3198
/	dividiere	200/30=7 (ca.)	7	3198
40	push 40	40	40 7	3198
*	multipliziere	40*7=280	280	3198
>	vergleiche	3198>280=true (-1)		-1
.	drucke	--	--	leer --

Nun ist das oben vorgeschlagene Verfahren (alle Operatoren in der Reihenfolge ihrer Priorität suchen) zwar sehr galant, aber leider nur für den menschlichen

Betrachter, der den Überblick hat. Den für einen *Parser* zu simulieren, bringt leider recht umfangreiche String-Operationen mit sich. Für den Computer ist es immer leichter, etwas der Reihe nach zu bearbeiten.

## Auswertung arithmetischer Ausdrücke

Wenn man sich aber die FORTH-Umsetzung dieses komplizierten Terms anschaut, so sieht man, dass ein solches lineares Vorgehen durchaus möglich ist: Alle Zahlen tauchen hier in der selben Reihenfolge auf, wie sie im Basic-Ausdruck vorlagen. Nur die Operatoren können erst ausgeführt werden, wenn die Operanden beide auf dem Stapel vorliegen und, wichtig!!, niederwertige Operationen werden nicht sofort ausgeführt, wenn ein höherwertiger Operator folgt.

Daraus ergibt sich ein Lösungs-Algorithmus, bei dem man bei Bedarf niederwertige Operatoren auf einen Stapel zwischenspeichern kann. Folgender Ausdruck müsste wie folgt umgesetzt werden:

```
2+3*4^5      --->  2
                  3
                  4
                  5
                  ^
                  *
                  +
```

Hier hat nicht nur das '\*' die sofortige Ausführung von '+' verhindert. Weil auch nach '\*' noch eine höhere Operation folgte '^', wurde auch diese noch vorgezogen.

Während der Analyse eines Ausdrucks wird dabei der Operatoren-Stack benötigt. Während der Ausführung (Berechnung) der Zahlenstapel. Der Basic-Interpreter, der beides gleichzeitig besorgt, muss mit beiden Stapeln gleichzeitig hantieren.

Das folgende Beispiel soll den Lösungs-Algorithmus beschreiben. Als einfachstes Beispiel sind nur Zahlen und Operatoren erlaubt:



## Auswerten arithmetischer Ausdrücke (einfachst)

```
[eval]  LEGE Abschlussmarke {Null-Operation} auf den Operatorenstapel ab.

[eval0] HOLE Zahl und LEGE diese auf dem Variablenstapel ab.

      WENN kein Operator mehr folgt
        DANN {ist der Ausdruck hier zu Ende.}
          SOLANGE auf dem Operatorenstapel noch Operatoren liegen:
            RUFE execut.
          HOLE Abschlussmarke wieder vom Operatorenstapel weg.
          FERTIG.

      SONST HOLE den Operator.
        SOLANGE die Priorität dieses Operators nicht höher ist,
          als die Priorität des letzten Operators im
          Operatorenstapel:
          RUFE execut.
        LEGE Operator auf dem Operatorenstapel ab.
        MACHE bei eval0 weiter.

[execut] HOLE Operator vom Operatorenstapel
          und HOLE zwei Operanden vom Variablenstapel
          und RUFE Operator-Behandlungs-Routine auf
          und LEGE Ergebnis wieder auf dem Variablenstapel ab.
          FERTIG.
```

Dieses Beispiel zeigt, wie man einen *Programm-Ablaufplan* auch in klar verständliche, deutsche Sätze fassen kann. Diese Methode hat den Vorteil, dass man seine Gedanken auch mit Hilfe einer Textverarbeitung erfassen und ordnen kann. Bei seiner eigenen 'Kunstsprache' kann man sich sogar den Luxus leisten, und den Einrückungen eine syntaktische Bedeutung zukommen lassen. So zum Beispiel für den Geltungsbereich einer *WENN/DANN/SONST*-Entscheidung oder einer *SOLANGE*-Schleife.

Zum besseren Verständnis folgende 'Übersetzungstabelle':

[...]	- Sprungmarke	(Label)
{...}	- Bemerkung	(Remark)
RUFE	- Unterprogramm-Aufruf	(CALL, GOSUB)
FERTIG	- Unterprogramm-Rücksprung	(RET, RETURN)
WENN	\	
DANN	>Bedingte Bearbeitung von	(IF-THEN-ELSE)
SONST	/ Befehlssequenzen	
SOLANGE	- Schleife	(WHILE)

# Syntax und Semantik

Unter dem Syntax versteht man die Grammatik einer Sprache. Welche Zeichen- und Ziffernfolgen ein korrektes Element der Sprache bilden, welche Kombinationen von Elementen ein Statement bilden, welche Sprachstrukturen es gibt und wie sie gebildet werden.

Die Semantik beschreibt den Sinn-Inhalt eines Befehls, was sich der Programmierer dabei gedacht hat. Nur syntaktisch korrekt gebildete Befehle sind auch semantisch 'sinnvoll'. Umgekehrt trifft aber der Schluss "alle syntaktisch korrekten Befehle ergeben auch (semantisch) einen Sinn" nicht zu:

"Alle Neger sind Menschen"

Ist sowohl semantisch als auch syntaktisch korrekt. Demgegenüber ist der Satz

"Alle Menschen sind Neger"

zwar syntaktisch richtig, inhaltlich ist er aber falsch. Hier liegt ein Sinn- oder eben semantischer Fehler vor. Für den *Parser* einer Programmiersprache ist es vergleichsweise einfach, Syntax- Fehler zu erkennen. Deswegen ist diese Fehlermeldung wohl auch die häufigste, die der Basic-Interpreter im Schneider CPC von sich gibt:

```
PRNT a*2 [ENTER]
Syntax error
Ready
```

Semantische Fehler sind meist erst im Programmlauf erkennbar:

```
10 DIM a(10)
20 FOR i=9 TO 99:PRINT a(i):NEXT
RUN [ENTER]
0
0
Subscript out of range
Ready
```

In diesem Beispiel waren alle Befehle korrekt gebildet. Trotzdem enthalten sie in ihrer Gesamtheit einen Fehler. Dieser steckte im Sinn, so wie auch der Satz "Jeder Mensch ist ein Neger." grammatikalisch richtig gebildet ist, aber trotzdem nicht stimmt.

In der Regel bereiten Syntax-Fehler dem Programmierer keine großen Probleme, weil sie recht schnell vom Basic-Interpreter selbst erkannt werden.

Auch der Schaden, den semantische Fehler anrichten können, hält sich in Basic in Grenzen. Wenn man nicht gerade eine Schleife mit *POKEs* oder *CALLs* falsch konstruiert, meldet sich Basic mit einer Fehlermeldung, sobald es kritisch wird.

Im Bezug auf syntaktische und semantische Fehler gibt es gerade zwischen

Interpretern und Compilern große Unterschiede:

Ein Interpreter bemerkt einen Syntax-Fehler erst, wenn er den entsprechenden Befehl auch tatsächlich abarbeiten will. Ist er in einem Programmpfad versteckt, der nur ganz selten benutzt wird, so kann es sein, dass ein Programm, das man schon lange Fehlerfrei glaubte, plötzlich mit *Syntax error* endet. Es gibt aber auch Gegenbeispiele, wie beispielsweise den *Sinclair ZX Spectrum*, der bei jeder Eingabe sofort eine Syntax-Analyse vornimmt.

Bei Compilern liegt die Sache anders: Der übersetzt den Programmtext ja in einem Rutsch in Maschinensprache, also auch die selten abgearbeiteten Programmpfade. Ein Compiler findet also auf jeden Fall jeden Syntax-Fehler im Programm.

# Bonus-Kapitel

## Andere Zahlensysteme

Die meisten Menschen sind es heutzutage gewohnt, im sogenannten Dezimalsystem zu rechnen. Wenn man erst einmal die Klippen in den ersten Volksschulklassen gemeistert hat, klappt das meist auch wunderbar. Fast könnte man meinen, unser Zehnersystem sei Gottgegeben, und daneben könne nichts Anderes sinnvoll existieren.

spätestens seitdem es Computer gibt, wissen wir aber, dass dem nicht so ist. Computer rechnen nämlich im 'Dualsystem' und kommen damit offensichtlich ganz prima zurecht.

Dabei ist der Unterschied zwischen dem 'binär-' und dem Dezimalsystem geradezu minimal, verglichen mit den Gemeinsamkeiten:

Beides sind nämlich polyadische Zahlensysteme oder, etwas verständlicher ausgedrückt, Stellenwertsysteme.

## Polyadische Zahlensysteme

Bei dieser Methode der Zahlendarstellung beschränkt man sich auf eine begrenzte Anzahl von Zeichen, die sogenannten Ziffern. Im Dezimalsystem verwenden wir die Ziffern

0 1 2 3 4 5 6 7 8 und 9

Im Binärsystem ist man etwas sparsamer und kommt mit nur zwei Ziffern aus: 0 und 1. Das ist auch der einzige Unterschied zwischen dem Dezimal- und dem Binärsystem!

Trotz diesem recht beschränkten Fundus an Zahlzeichen ist man in der Lage, jede beliebig große Zahl darzustellen. Wie das im Dezimalsystem klappt, ist hoffentlich jedem klar:

# # # # # # # # # # # # # # # = wieviele Doppelkreuze ?

Man fängt bei der Null mit dem Zählen an. Ein entscheidender Gedanke: Die kleinste Zahl ist nicht Eins, sondern Null! Und dafür muss es auch ein Zahlzeichen geben, sonst könnte man die Anzahl Null nicht in Ziffern ausdrücken.

Es geht also los mit Null = kein Kreuz. Dann kommt das erste, das zweite usw. bis zum neunten. Jetzt ist die letzte Ziffer benutzt. Jetzt könnte man auf die geistreiche Idee verfallen, für noch mehr Kreuze auch noch mehr Ziffern zu erfinden. Dann bräuchte man aber bereits für vergleichsweise kleine Zahleneinheiten fast unerschöpflichen Fundus verschiedener Zeichen.

Man könnte auch, wie die alten Römer, neue Superzeichen erfinden: ein 'V'

ersetzt fünf 'I', ein 'X' ersetzt zehn davon, ein 'L' ersetzt fünf 'X' und so weiter. Trotz ihrer vielen 'Superzeichen' waren die Römer aber nur in der Lage, bis 3999 = MMMCMXCIX (selbst für Römer nur mit Schwierigkeiten zu erkennen) zu zählen. Für mehr hätten sie neue Zeichen benötigt.

Hier kommt aber die geniale Idee des Stellenwertsystems in's Spiel: Wir benutzen einfach unsere Ziffern weiter, sie werden automatisch zu 'Superzeichen', wenn sie vor einer anderen Ziffer stehen:

	=	0	
#####	=	6	
### #####	=	9	
### ### ###	=	10	
### ### ###	=	11	
### ### ###	=	12	
#####	=	20	
#####	=	21	usw.
		^^	
			normale Ziffer
			Superzeichen

Ein 'Superzeichen' '1', erkennbar daran, dass es vor der letzten Ziffer steht, ersetzt die Ziffer Zehn, wofür nun kein besonderes Zeichen erfunden werden muss. Zusammen mit der größten, normalen Ziffer '9', kann man so schon bis zu 19 Kreuze zählen, ohne neun neue Zahlzeichen zu benötigen. Danach ist es aber wieder aus. Diese 'Klippe' wird aber auch überwunden, indem man einfach die nächste Ziffer nimmt, die '2' und sagt: Das Superzeichen '2' ersetzt die Anzahl Zwanzig, die sonst nicht mehr darstellbar wäre. So kann man schon bis 29 zählen. Danach kommt dann das Superzeichen '3', '4' usw..

Für diesen Geistesblitz war die Erfindung der Null '0' eine ganz entscheidende Sache: Stellen Sie sich vor, wir würden keine Ziffer '0' kennen. Wie sollte man mit dieser Methode die Zahl '20' darstellen? Die Null einfach weglassen, geht nicht. Dann wäre es plötzlich eine '2'. Vielleicht etwas anderes hinter die '2' schreiben, um zu kennzeichnen, dass die '2' nicht auf der letzten Stelle steht:

$$20 = 2* \quad ???$$

Dann hätten man gerade die Null erfunden. Sie sähe jetzt nur anders aus.

Jemand, der noch kein polyadisches Zahlensystem kennt (also auch nicht unser Zehnersystem. Schwer, so jemanden zu finden) könnte jetzt höhnen: nun gut, ihr habt 9 verschiedene Ziffern, abgesehen von dieser komischen Null. Damit lassen sich maximal 9 verschiedene Superzeichen basteln. Nach 99 seid aber auch ihr mit eurem Latein am Ende.

Weit gefehlt, wie wir wissen. Danach basteln wir uns einfach 'Super-Superzeichen', die man ganz leicht daran erkennen kann, dass sie auf der dritten Stelle stehen. Und nach 999 ist natürlich auch nicht Schluss. Tatsächlich kann man



(die es bei vier Stellen breiter Darstellung niemals gibt) sondern die folgenden einfach wegzulassen. Das ist zwar praktisch, andererseits natürlich 'polyadischer Unsinn'. Das war aber sicher nicht der Grund dafür, dass die Post heute auf den folgenden Nullen besteht.

## Stellenwerte

Für weitere Untersuchungen an unserem Zahlensystem ist es ganz interessant, wie der Wert der einzelnen Super-hoch-n-Zeichen bestimmt werden kann.

Im Dezimalsystem haben wir 10 verschiedene Ziffern, die Werte von Null (0) bis Neun (9) repräsentieren. Beachten Sie, dass wir zwar 10 verschiedene Ziffern haben, aber trotzdem nur bis 9 zählen können, ohne eine zweite Stelle zu benötigen. Das liegt daran, dass eben '0' die erste und '1' bereits die zweite Ziffer ist. Die Null verlangt dem Denken immerzu Winkelzüge ab. Kein Wunder, dass sie als letzte von allen Ziffern erfunden wurde.

Das Binär-System hat zwei verschiedene Ziffern, und kann daher nur bis Eins zählen, ohne eine weitere Stelle zu benötigen.

In zweistelligen Zahlen haben im Dezimalsystem die linken Ziffern den zehnfachen Wert:

$$37 = 3 \cdot 10 + 7$$

Zweistellig kann man bis 99 zählen. Danach kommt 100, eine dreistellige Zahl. Die Dritte Stelle hat die Wertigkeit 100:

$$528 = 100 \cdot 5 + 10 \cdot 2 + 8$$

Vier- und mehrstellige Zahlen werden entsprechend ausgewertet:

$$002468 = 0 \cdot 100000 + 0 \cdot 10000 + 2 \cdot 1000 + 4 \cdot 100 + 6 \cdot 10 + 8$$

Diese Darstellung hat aber noch einen Schönheitsfehler: Die letzte Ziffer erfährt offensichtlich eine Sonderbehandlung. Alle anderen Stellen haben einen 'Stellenwert', mit dem ihre Ziffer multipliziert werden muss. Die letzte nicht. Da eine Sonderbehandlung einem Mathematiker immer zuwider ist, muss das korrigiert werden:

$$002468 = 0 \cdot 100000 + 0 \cdot 10000 + 2 \cdot 1000 + 4 \cdot 100 + 6 \cdot 10 + 8 \cdot 1$$

Schon besser. Fragt sich nur noch, wie man die Stellenwerte besser in den Griff bekommen kann. Diese steigern sich von 1 über 10, 100 nach 1000 und so weiter. Der Stellenwert einer neuen Stelle ist immer das zehnfache der vorherigen Stelle. Es fällt auf, dass wir ja gerade im Zehner-System rechnen: Wir haben 10 verschiedene Ziffern. Sobald die Ziffer '9' auf einer Stelle überschritten wird, beansprucht die "Ziffer" '10' die nächste Stelle.

Jeder Stellenwert ist das Produkt aus mehreren Faktoren '10'. Das ist eine spezifische Eigenheit des Dezimal (Zehner-) Systems. Im Binärsystem ist jeder Stellenwert analog dazu das Produkt aus mehreren Faktoren '2'.

An dieser Stelle wird hoffentlich auch gleich klar, wieso ich mich um eine Formulierung wie "Beim Stellenwert kommt für die nächste Stelle immer eine Null dran" herumgedrückt habe. Diese Formulierung stimmt nämlich nur, wenn man ein Zahlensystem von diesem Zahlensystem selbst aus beschreibt. Wenn man also über das Dezimalsystem redet und dabei alle Zahlenwerte dezimal angibt. Oder auch, wenn man über das Binärsystem redet und alle Zahlen im Binärsystem angibt!

Um die Darstellung aller ganzen Zahlen in JEDEM polyadischen Zahlensystem zu vereinheitlichen, muss zunächst noch der Begriff der Zahlenbasis eingeführt werden:

Die 'Zahlenbasis' bezeichnet einfach die Anzahl der zur Verfügung stehenden Ziffern. Im Dezimalsystem ist das 10, im Binärsystem 2 und im Hexadezimalsystem 16. Die Zahlenbasis soll im Folgenden mit 'B' abgekürzt werden.

Um den Stellenwert einer bestimmten Ziffer innerhalb einer Zahl zu beschreiben, genügt die Kenntnis der Zahlenbasis (im Allgemeinen 10) und ihre Stellennummer. Diese wird sinnvollerweise von hinten (rechts) her gezählt, da sich eine Zahl nach links beliebig weit ausdehnen kann (man denke an die unendlich vielen Vornullen).

Die *Stellen* werden dabei sinnvollerweise von Null an durchnummeriert (Wie es sich so oft ergibt, dass eben Null und nicht Eins das erste Element ist). Dann lässt sich der Wert einer Stelle folgendermassen ausdrücken ('S' = Stellennummer):

$$\text{Stellenwert} = B^S$$

Umgesetzt auf die Beispielszahl ergibt sich:

$$\begin{aligned} 002468 &= 0 \cdot 100000 + 0 \cdot 10000 + 2 \cdot 1000 + 4 \cdot 100 + 6 \cdot 10 + 8 \cdot 1 \\ \Leftrightarrow 002468 &= 0 \cdot 10^5 + 0 \cdot 10^4 + 2 \cdot 10^3 + 4 \cdot 10^2 + 6 \cdot 10^1 + 8 \cdot 10^0 \end{aligned}$$





$$\begin{aligned}
(10011010)_2 &= 1 \cdot 2^7 + 0 \cdot 2^6 + 0 \cdot 2^5 + 1 \cdot 2^4 + 1 \cdot 2^3 + 0 \cdot 2^2 + 1 \cdot 2^1 + 0 \cdot 2^0 \\
&= 128 + 0 + 0 + 1 \cdot 16 + 1 \cdot 8 + 0 + 1 \cdot 2 + 0 \\
&= 128 \\
&\quad + 16 \\
&\quad + 8 \\
&\quad + 2 \\
&\quad \text{----} \\
&= (154)_{10} \quad \text{Fertig!}
\end{aligned}$$

Noch ein paar kleine Hinweise: Diese 'Klammerschreibweise' ist üblich, um die Zahlenbasis einer Zahl klarzustellen, wenn diese aus dem Zusammenhang heraus nicht eindeutig ist. 'Normalerweise' wird man darauf verzichten, da hierzulande ja fast ausschließlich im Dezimalsystem gerechnet wird. Die Zahlenbasis wird immer im Dezimalsystem angegeben.

Statt der Zahlenbasis '10' musste jetzt '2' verwendet werden. Die Zahl ist ja im Binärsystem dargestellt. An der Durchnummerierung der Ziffern hat sich nichts geändert und auch nicht an der Art und Weise, wie die einzelnen Ziffern benutzt wurden, um die 'gewichteten Ziffern' zusammensetzen.

Tatsächlich ist der einzige Unterschied der, dass eine andere Zahlenbasis verwendet wurde. Außerdem fällt auf, dass das Binärsystem sehr bequem ist: Die Ziffern können ja nur den Wert '0' oder '1' annehmen. Ist die Ziffer auf einer Stelle Null, so wird der gesamte Summand Null und fällt bei der Addition nachher total 'raus'. Ist die Ziffer Eins, so ist die Multiplikation der Ziffer mit dem Stellenwert äußerst einfach. Andere Fälle gibt es nicht mehr.

Mit Hilfe dieser Methode lässt sich also eine Zahl aus einem in ein anderes Zahlensystem umrechnen. Das Ziel-System sollte dabei das Dezimalsystem sein, weil Sie in diesem System addieren und multiplizieren müssen. Mit dieser Methode kann aber grundsätzlich auch eine Dezimalzahl in eine Binärzahl gewandelt werden.

Nicht ohne Hintergedanken wurde im obigen Beispiel eine 8-stellige Binärziffer gewählt. Der Schneider CPC hat intern einen Datenbus mit 8 Leitungen. Jede Leitung kann auf 0 Volt oder +5 Volt liegen. Diese Spannungspegel werden der Ziffer Null '0' und Eins '1' zugeordnet. Man kann die acht Datenleitungen also als Stellen in einer achtstelligen Binärzahl ansehen. Auf diese Weise wird die logische Konstruktion einer Binärzahl im Computer physikalisch umgesetzt.

Eine Binärziffer wird sehr oft auch als 'BIT' bezeichnet: 'Binary DigiT'. Ein Bit ist die kleinste, denkbare Informationseinheit überhaupt. Mit einem Bit lassen sich nur zwei verschiedene Zustände unterscheiden. Noch weniger Information geht nicht. Eine "Ziffer", die nur einen Zustand kennt, enthält keine Information mehr. Eine Information besteht ja letztlich immer in der Abgrenzung gegen andere Möglichkeiten. Kann eine Ziffer aber nur einen Zustand einnehmen, werden dadurch keine anderen Zustände mehr ausgeschlossen. Es entsteht kein Informationsgewinn.

Mit Hilfe mehrerer 'BITS' ist es möglich, auch komplexere Informationen als 'JA-NEIN' oder '0Volt - +5Volt' zu übertragen. Mit vier Bits (also mit einer vierstelligen Binärzahl) können Zahlen von 0 bis 15 dargestellt werden. Mit acht Bits, also soviel, wie auf dem Datenbus gleichzeitig übertragen werden, sind bereits Zahlenwerte von 0 bis 255 (dezimal) zu unterscheiden.

Die folgenden Bezeichnungen für n-stellige Binärzahlen sind dabei üblich:

1 Stelle - BIT	(Binary DigiT)	(Flags)
4 Stellen - NIBBLE		(Dezimalziffern)
8 Stellen - BYTE	(Datenbusbreite bei der Z80-CPU)	(Darstellung von Zeichen)
16 Stellen - Word	(Adressbusbreite bei der Z80-CPU)	(Integer-Zahlen)

Die Umrechnung von Zahlen in binärer in dezimale Darstellung und umgekehrt wird im Computer-Alltag (zumindest bei Assembler-Programmierern) sehr häufig benötigt. Aber auch bei der Programmierung des SOUND MANAGERS via SOUND- Befehlen wird sie benötigt (Der erste Parameter, das Status-Byte ist ja Bit-signifikant). Um sich bei den Umrechnungen das ständige Arbeiten mit Zweierexponenten zu ersparen, kann man diese 'Reihe' einfach recht frühzeitig lernen. Zumindest für die ersten acht Ziffern sollte man sie im Schlaf vorwärts und rückwärts können:

1000100010001000	Stelle	Wertigkeit	
	0	$2^0 =$	1 \
+--	1	$2^1 =$	2
+---	2	$2^2 =$	4
+----	3	$2^3 =$	8 \ Die Stellenwerte
+-----	4	$2^4 =$	16 / in einem Byte
+-----	5	$2^5 =$	32
+-----	6	$2^6 =$	64
+-----	7	$2^7 =$	128 /
	8	$2^8 =$	256
+-----	9	$2^9 =$	512
+-----	10	$2^{10} =$	1024 1024 = 1 Kilobyte
+-----	11	$2^{11} =$	2048
+-----	12	$2^{12} =$	4096
+-----	13	$2^{13} =$	8192
+-----	14	$2^{14} =$	16384
+-----	15	$2^{15} =$	32768
		$2^{16} =$	65536
		$2^{17} =$	131072
		$2^{18} =$	262144
		$2^{19} =$	524288
		$2^{20} =$	1048576 1048576 = 1 Megabyte
		$2^{21} =$	2097152
		$2^{22} =$	4194304
		$2^{23} =$	8388608

Die höchste Zahl, die mit einem Byte dargestellt werden kann, ist 255:

$$(11111111)_2 = (128+64+32+16+8+4+2+1)_{10} = (255)_{10}$$

Man kann das aber auch leichter so ausrechnen:

$$(11111111)_2 = (100000000 - 1)_2 = (2^8 - 1)_{10} = (256-1)_{10} = (255)_{10}$$

Mit n Stellen lassen sich in einem Zahlensystem mit der Basis B  $B^n$  verschiedene Zahlen darstellen. Die höchste Zahl ist  $B^n - 1$ .

Zum Vergleich eine 3-stellige Dezimalzahl: Es sind  $10^3 = 1000$  verschiedene Zahlen darstellbar. Die höchste Zahl ist  $10^3 - 1 = 999$ .

$$\begin{aligned} \text{verschiedene Zahlen} &= B^n \\ \text{höchste Zahl} &= B^n - 1 \end{aligned}$$

### Umrechnung dezimal -> binär

Das gerade vorgestellte Verfahren zur Konvertierung zwischen zwei Zahlensystemen, die Konversion durch sukzessive (wiederholte) Multiplikation und Addition, ist hauptsächlich geeignet, um eine Zahl aus einem fremden (dem binär-) System in das eigene, geläufige (Dezimal-) System zu konvertieren. Der Grund liegt darin, dass man mit Zahlen im Zielsystem rechnen muss.

Mindestens genauso häufig ist aber auch der umgekehrte Weg nötig: Eine Zahl liegt im Dezimalsystem vor und soll jetzt in's Binärsystem umgesetzt werden. Hier empfiehlt sich das gegenteilige Verfahren.

Man nutzt wieder die Kenntnis der Stellenwerte in der Stellen im Ziel-Zahlensystem aus:

$$\begin{array}{r} (10101010)_2 \\ | | | | | | | | \\ | \quad \quad \quad +--- \quad 1 \\ | \quad \quad \quad \quad \quad \quad \dots \\ | \\ +----- \quad 128 \end{array}$$

Wenn Man die Zahl  $(30)_{10}$  betrachtet. Kann man sofort entscheiden, welchen Wert die 8. Stelle dieser Zahl in Binärschreibweise hat?

Klar kann man. Die achte Binärstelle hat den Stellenwert 128. Das ist viel größer als 30. Die achte Binärstelle wird also eine Vornull sein.

Wie ist es mit der 7. Binärstelle? Auch 64 ist größer als 30, also wird auch diese Stelle eine Null enthalten.

Ebenso die 6. Binärstelle mit dem Stellenwert 32.

Erst die 5. Stelle im Binärsystem hat einen kleineren Stellenwert als 30, nämlich 16. Diese Stelle muss demnach eine '1' enthalten.

Die Gesamtzahl soll 30 darstellen. Stelle 5 enthält eine '1', was dieser Stelle den

Wert  $1 \cdot 16 = 16$  verschafft. Der Wert einer Zahl ergibt sich aber als Summe aller 'gewerteten Ziffern'. Deshalb muss der Wert aller restlichen Ziffern plus den Wert dieser Ziffer zusammen 30 ausmachen:  $16 + \text{Rest} = 30$ . Anders ausgedrückt:

Der Wert der restlichen Ziffern ist gleich  $30 - 16 = 14$ .

Man kann jetzt praktisch 16 aus der Gesamtzahl herausziehen, die durch die Ziffer '1' auf der 5. Binärstelle abgedeckt sind. Übrig bleibt ein Rest (in diesem Fall 14), der nun mit den verbleibenden Stellen ausgedrückt werden muss.

Die nächste Stelle ist Bit 4 mit einem Stellenwert von nur noch 8. Auch 8 ist kleiner als 14. Deshalb muss Bit 4 gesetzt werden (eine '1' auf der 4. Binärstelle) und übrig bleibt  $14 - 8 = 6$ .

Der Vergleich mit 4 für die nächste Stelle ergibt wieder eine '1' und einen Rest von 2. Der nächste Stellenwert ist dann 2. Diese Stelle erhält auch eine '1' und übrig bleibt nichts mehr.

Jetzt darf man keinesfalls kommentarlos aufhören zu rechnen, weil ja die Ausgangszahl 'verbraucht' sei. Man kann entweder stur weiter rechnen (wie es vielleicht ein Computerprogramm machen wird) oder aber in einem Akt wirklicher Intelligenz alle restlichen Stellen auf Null setzen. In unserem Beispiel betrifft das nur noch die letzte Stelle mit dem Stellenwert 1.

Die Zahl  $(30)_{10}$  in's Binärsystem gewandelt sieht also wie folgt aus:

$(00011110)_2$

Nachdem dieses Beispiel nun in aller Ausführlichkeit behandelt wurde, geht es bei dem folgenden etwas schematischer zu.

*Konversion von  $(77)_{10}$  in's Binärsystem:*

```
77 < 128 -> 0 Rest 77
77 >= 64 -> 1 Rest 77-64 = 13
13 < 32 -> 0 Rest 13
13 < 16 -> 0 Rest 13
13 >= 8 -> 1 Rest 13-8 = 5
5 >= 4 -> 1 Rest 5-4 = 1
1 < 2 -> 0 Rest 1
1 >= 1 -> 1 Rest 0
      |
      +----> (01001101)2 = (1001101)2
```

### Konversion von $(48)_{10}$ :

```
48 < 128 -> 0 Rest 48
48 < 64 -> 0 Rest 48
48 >= 32 -> 1 Rest 48-32 = 16
16 >= 16 -> 1 Rest 16-16 = 0
0 < 8 -> 0 Rest 0
0 < 4 -> 0 Rest 0
0 < 2 -> 0 Rest 0
0 < 1 -> 0 Rest 0
|
+-----> (00110000)2 = (110000)2
```

Wenn man die Umsetzung einer Zahl betrachtet, so ergibt sich für jeden Schritt das folgende, einfache Bild:

```
(Rest-)Zahl < Stellenwert -> Stelle = 0 und Restzahl bleibt unverändert
(Rest-)Zahl >= Stellenwert -> Stelle = 1 und Restzahl := Restzahl - Stellenwert
```

Wichtig für dieses Verfahren ist es, die erste Test-Stelle hoch genug zu wählen. Will man beispielsweise die Zahl 130 konvertieren und fängt erst beim Stellenwert 64 an, so kann man gar nicht darauf kommen, dass auch die Stelle mit dem Wert 128 eine '1' erhalten muss. Diesen Fehler erkennt man aber spätestens, wenn man ganz zum Schluss nicht den Rest 0 herausbekommt:

```
130 >= 64 -> 1 Rest 130-64 = 66
66 >= 32 -> 1 Rest 66-32 = 34
34 >= 16 -> 1 Rest 34-16 = 18
18 >= 8 -> 1 Rest 18- 8 = 10
10 >= 4 -> 1 Rest 10- 4 = 6
6 >= 2 -> 1 Rest 6- 2 = 4
4 >= 1 -> 1 Rest 4- 1 = 3 !!!!
```

Dieses Konversionsverfahren ist übrigens nur der (binäre) Spezialfall eines anderen, das gleich beschrieben wird. Diese (allgemeine) Methode ist wieder geeignet, von jedem in jedes Zahlensystem zu übersetzen. Empfehlenswert ist es jedoch für Konversionen vom eigenen in ein fremdes Zahlensystem, da im Quellsystem gerechnet werden muss.

## Zahlendarstellung in hexadezimaler Schreibweise

Die Behandlung von Zahlen ist im Binärsystem am einfachsten, weil es mit nur zwei Ziffern auskommt. Trotzdem hat das Binärsystem einen großen Nachteil: Was hier an Ziffern eingespart wurde, muss nachher mit umso mehr Stellen wett gemacht werden. Selbst vergleichsweise kleine Zahlen geraten in binärer Schreibweise zu unleserlichen 1-0-Bandwürmern, die sich kein Mensch merken kann.

### Umrechnung binär - oktäl - hex

Deshalb hat man in der Informatik schon recht bald das oktale (Achter) und Hexadezimale (Sechszehner) Zahlensystem eingeführt. Beide Systeme lassen sich sehr leicht ohne die beiden oben erklärten Algorithmen in's Binärsystem und wieder zurück übersetzen.

Woran liegt das? Zunächst einmal fällt auf, dass sowohl 8 als auch 16 Vielfache von 2 sind:

$$8 = 2^3 \quad \text{und} \quad 16 = 2^4.$$

Das ist auch der Grund, für die leichte Konvertierbarkeit. Aber wieso?

Um das zu verstehen, betrachtet man vielleicht einmal folgende (binär-) Zahl:

```
1101110101101011010
```

Ziemlich unleserlich. Auch im Dezimalsystem ist man es gewöhnt, solche endlos langen Zahlenschlangen zu gliedern:

```
001.101.110.101.101.011.010
```

Die beiden Vornullen sind nicht ohne Hintergedanke eingefügt worden. Welche Werte können nun die einzelnen Dreiergrüppchen annehmen? Im Dezimalsystem wäre das eine abenteuerliche Frage. Dort würde man höchstens fragen, wieviele verschiedene Werte pro Dreiergruppe möglich sind. Es sind nämlich  $10^3 = 1000$  verschiedene Werte von 000 bis 999 möglich.

Vollkommen gleich aber mengenmäßig ganz anders verhält es sich im Binärsystem: Es gibt nicht  $10^3$  sondern genau  $2^3 = 8$  verschiedene Möglichkeiten:

```
bin   dez
-----
000 = 0
001 = 1
010 = 2
011 = 3
100 = 4
101 = 5
110 = 6
111 = 7
```

Was liegt da näher, als jeweils drei Ziffern durch ein 'Superzeichen' zu ersetzen. Und da die Zuordnung oben in der Tabelle eigentlich recht einleuchtend ist, bieten sich die Ziffern 0 bis 7 als 'Superzeichen' geradezu an:

$$(001.101.110.101.101.011.010)_2 = (1\ 5\ 6\ 5\ 5\ 3\ 2)_8 = (1565532)_8$$

Und ohne dass wir es gemerkt haben, ist die Zahl aus dem Binärsystem in's oktale umgewandelt worden. Das hat nämlich genau 8 verschiedene Ziffern von '0' bis '7'. Die Rück-Konversion geht mit obiger Tabelle wieder genauso leicht:

$$(1\ 5\ 6\ 5\ 5\ 3\ 2)_8 = (001.101.110.101.101.011.100)_2$$

Zum Hexadezimalen System gelangt man, indem man die Binärzahl einfach in Vierergrüppchen unterteilt:

$$(1101110101101011010)_2 = (0110.1110.1011.0101.1010)_2$$

Vor der Umsetzung der einzelnen Gruppen in Hex-Ziffern (Hex = 'Kosewort' für Hexadezimal) müssen diese erst einmal abgeklärt werden. Es müssen ja  $2^4 = 16$  verschiedene Zeichen vereinbart werden. Zu den gewohnten Ziffern des Dezimalsystems kommen also noch sechs weitere Ziffern hinzu. Dafür werden fast immer die Grossbuchstaben A bis F verwendet. Bei vielen Computersprachen sind aber auch die entsprechenden Kleinbuchstaben gleichberechtigt zugelassen. Es ergibt sich folgende Umrechnungstabelle:

bin	dez	hex	bin	dez	hex
0000	= 0	= 0	1000	= 8	= 8
0001	= 1	= 1	1001	= 9	= 9
0010	= 2	= 2	1010	= 10	= A
0011	= 3	= 3	1011	= 11	= B
0100	= 4	= 4	1100	= 12	= C
0101	= 5	= 5	1101	= 13	= D
0110	= 6	= 6	1110	= 14	= E
0111	= 7	= 7	1111	= 15	= F

Daraus ergibt sich für unsere Binärzahl folgender Hexwert:

$$(0110.1110.1011.0101.1010)_2 = (6\ E\ B\ 5\ A)_{16} = (6EB5A)_{16}$$

Der umgekehrte Schritt, Umwandlung der Hexadezimalzahl in binäre Darstellung ist natürlich wieder genauso einfach möglich.

Heutzutage hat das Oktalsystem stark an Bedeutung verloren, während das Hexadezimale Zahlensystem 'in' ist. Der Grund liegt in der Daten- und Adressbusbreite der heute verwendeten CPUs, die sich in Bezeichnungen wie 'Byte' und 'Word' niederschlagen.



Ein Byte umfasst 8 Bits, die sich nahtlos in zwei Hexziffern umwandeln lassen. Für oktale Darstellung müssen drei Ziffern verwendet werden, die dann aber ein Bit 'überstehen'. Der Darstellungsbereich von 3 Oktalziffern umfasst nämlich 9 Bits. Das wäre ja nicht so schlimm, wenn dadurch nicht die Zerlegung eines Words in 2 Bytes wieder schwierig würde:

Binärzahl (Word = 16 Bit):	(1001 0011 1000 0010) <sub>2</sub>	(9382) <sub>16</sub>
Getrennt in oberes und unteres Byte:	(1001 0011.1000 0010) <sub>2</sub>	(93.82) <sub>16</sub>
	(1001.0011) <sub>2</sub>	(93) <sub>16</sub>
	(1000.0010) <sub>2</sub>	(82) <sub>16</sub>

aber:

Binärzahl (Word = 16 Bit):	(1 001 001 110 000 010) <sub>2</sub>	(111602) <sub>8</sub>
Getrennt in oberes und unteres Byte:	(10 010 011.10 000 010) <sub>2</sub>	???
	(10.010.011) <sub>2</sub>	(223) <sub>8</sub>
	(10.000.010) <sub>2</sub>	(202) <sub>8</sub>

Was hier Schwierigkeiten bereitet ist die Umsetzung des Oktalsystems in das 256er-System, bei dem ein Byte eine Ziffer ist. Es gehört zwar eine größere Portion Abstraktionsvermögen dazu, sich ein Zahlensystem mit 256 verschiedenen Ziffern vorzustellen, aber möglich ist es. Die Zerlegung eines Words in zwei Bytes entspricht dann der Berechnung der beiden 'Ziffern', durch die im 256er-System das Word dargestellt würde.

Die Umrechnung vom Binärsystem ins 'Byte-System' ist einfach, weil man dafür nur immer 8 Bits (Binärstellen) zusammenfassen muss (Der Datenbus der Z80 umfasst genau ein Byte = 8 Leitungen = 8 Bits). Auch die Umrechnung von Hex nach Byte ist einfach: Genau zwei Hexziffern entsprechen einem Byte, also einer Ziffer des Byte-Systems. Nur im Oktalsystem ist nichts dergleichen der Fall: 3 Oktalziffern umfassen 9 Bits, das Byte hat nur 8. Knapp vorbei ist auch daneben.

### Umrechnung hex -> dezimal

Um eine Dezimalzahl in's hexadezimale Zahlensystem oder wieder zurück zu wandeln, könnte man rein theoretisch immer einen Umweg über das Binärsystem machen. Die direkte Wandlung ist im Endeffekt natürlich schneller.



34 ist aber auch größer als 16 und ließe sich demnach mit der letzten Ziffer alleine nicht mehr ausdrücken. '1' ist zu klein. Wie steht es mit '2'? Der gewichtete Wert ist dann  $2 \cdot 16 = 32$ . Als Rest blieben  $50 - 32 = 18$ . Immer noch zu viel.

Der Versuch mit '3' zeigt Erfolg:  $50 = 3 \cdot 16 + 2$ . Es bleibt also nur ein Rest von '2', der dann auch gleich die letzte Ziffer ist:

$$(50)_{10} = (32)_{16}$$

Wie kann man diesem Verfahren nun aber 'Struktur' verleihen? Das ständige Auftreten eines 'Restes' legt die Vermutung nahe, dass hier vielleicht mit der Division etwas zu holen sei. Folgende Überlegung verstärkt noch diesen Eindruck:

Wenn auf der Stelle mit dem Stellenwert 'S' die Ziffer 'Z' steht, so ergibt sich der gewichtete Wert 'W' = 'S' \* 'Z'. Besteht die Zahl ansonsten nur aus Nullen, so ist 'W' mit dem Wert der Zahl identisch. Man kann dann die Gleichung umstellen, um die Ziffer zu berechnen:

$$Z = \frac{W}{S} \quad \text{Ziffer} = \text{gewichteter Wert} = \text{Zahl} / \text{Stellenwert}$$

Beispiel im Dezimalsystem:

$$\begin{aligned} 00100 / 100 &= 1 \\ 00200 / 100 &= 2 \\ 50000 / 10000 &= 5 \\ 00003 / 1 &= 3 \end{aligned}$$

Wie ändert sich das Bild, wenn nach der betrachteten Stelle noch Ziffern ungleich Null auftauchen? Egal wie groß die nachfolgenden Stellen auch sind, ihr 'Rest'-Wert wird nie den Stellenwert der betrachteten Ziffer erreichen. Eine neue Stelle wird ja gerade immer dann benötigt, wenn sich eine Zahl mit den vorhandenen Stellen nicht mehr darstellen ließe. Die Zahl 1000 benötigt eben 4 Stellen und kommt mit 3 nicht mehr aus. Demgegenüber ist 999 die größte dreistellige Dezimalzahl.

*Beispiel im Dezimalsystem:*

$$\begin{aligned} 07654 / 1000 &= 7,654 \\ 00768 / 100 &= 7,68 \\ 91539 / 10000 &= 9,1539 \end{aligned}$$

Dividiert man also diese Zahl durch den Stellenwert, so wird die Ziffer auf dieser Position vor dem Komma und die folgenden Ziffern als Bruchteil erscheinen.

Können auch noch vor der betrachteten Stelle signifikante Ziffern (größer Null) auftreten, so überschreitet die Zahl vor dem Komma die höchste Ziffer des jeweiligen Zahlensystems:

$$09745 / 10 = 974,5$$

Dieser Fall tritt aber nicht auf, wenn man hoch genug anfängt und dann immer nur

mit dem Rest weiter rechnet, wie es bereits beim reinen 'Subtraktionsverfahren' für Binärzahlen praktiziert wurde.

### Konversion mittels sukzessiver Division mit Rest

Das verwendete Verfahren nennt sich "Konversion mittels sukzessiver (wiederholter) Division mit Rest" was ziemlich genau beschreibt, wie es abläuft. Im Folgenden wird die Zahl  $(600)_{10}$  nach Hex konvertiert:

Wir beginnen mit der dritten Stelle. Stellenwert ist  $16^2 = 256$ :

$$600 / 256 = 2,344$$

Die Ziffer auf der dritten Stelle ist also '2'. Die Nachkommastellen dürfen nun nicht mit dem 'Rest' verwechselt werden. Der errechnet sich folgendermassen:

$$600 - 2 * 256 = 88$$

Die restlichen Stellen (noch zwei Ziffern) müssen also 88 ergeben. Der 'Anteil'  $2 * 256 = 512$  wird durch die '2' auf der dritten Stelle abgedeckt.

Der Stellenwert der zweiten Stelle ist  $16^1 = 16$ :

$$88 / 16 = 5,5$$

Die Ziffer auf der zweiten Stelle ist also '5'. Der verbleibende Rest ist:

$$88 - 16 * 5 = 8$$

Der Stellenwert der ersten Stelle (die letzte in Schreibrichtung) ist dann einfach  $8 / 1 = 8$ . Das Ergebnis der Konversion in's hexadezimale Zahlensystem ist also:

$$(600)_{10} = (258)_{16}$$

Nun noch zwei Beispiele in eher tabellarischer Form, um die Methode zu vertiefen:

```

(10000)10 = (?)16

10000 / 65536 = 0,???, Rest: 10000 - 0 * 65536 = 10000
10000 / 4096 = 2,???, Rest: 10000 - 2 * 4096 = 1808
 1808 / 256 = 7,???, Rest: 1808 - 7 * 256 = 16
   16 / 16 = 1,0, Rest: 16 - 1 * 16 = 0
    0 / 1 = 0,0, Rest: 0 - 0 * 1 = 0
      |
      +----> (02710)16

(123456)10 = (?)16
123456 / 65536 = 1,???, Rest: 123456 - 1 * 65536 = 57920
 57920 / 4096 = 14,???, Rest: 57920 - 14 * 4096 = 576
  576 / 256 = 2,???, Rest: 576 - 2 * 256 = 64
   64 / 16 = 4,0, Rest: 64 - 4 * 16 = 0
    0 / 1 = 0,0, Rest: 0 - 0 * 1 = 0
      |
      +-----> (1E240)16
  
```

## Rechnen im Binärsystem

Rechnen im Dezimalsystem ist eine echte Qual. Wieviel einfacher ist es doch im Zweiersystem. Vor allem an Division und Multiplikation hat man seine helle Freude. Die einzige Schwierigkeit ist, vom *dezimalen Denken* wegzukommen.

Da sowohl das Binär- als auch das Dezimalsystem beides polyadische Zahlensysteme sind, ergeben sich in den Rechenregeln KEINE UNTERSCHIEDE! Man muss sich nur daran gewöhnen, dass ein Übertrag bereits nach '1' und nicht erst nach '9' auftritt.

### Addition

In der folgenden Grafik werden die beiden Dezimalzahlen 395 und 194 addiert. In der dritten Zeile wird dabei jeweils der Übertrag festgehalten:

dezimal:	395	-->	395	-->	395	-->	395	-->	395
	+ 194		+ 194		+ 194		+ 194		+ 194
	0		00		100		0100		0100
	-----		-----		-----		-----		-----
	????		???9		?89		?589		0589

Im Binärsystem geht man exakt genauso vor. Man muss nur das kleine '1+1' des Binärsystems beherrschen:

0+0+0 = 00	0+0+1 = 01
0+1+0 = 01	0+1+1 = 10
1+0+0 = 01	1+0+1 = 10
1+1+0 = 10	1+1+1 = 11

Als Beispiel werden die beiden Zahlen 11000111 und 10101010 addiert. Auch hier werden in der dritten Zeile jeweils der Übertrag festgehalten:

binär:	11000111	-->	11000111	-->	11000111	-->	11000111	-->	11000111	
	+ 10101010		+ 10101010		+ 10101010		+ 10101010		+ 10101010	
	0		00		100		1100		11100	
	-----		-----		-----		-----		-----	
	?????????		1		01		001		0001	
	-->	11000111	-->	11000111	-->	11000111	-->	11000111	-->	11000111
	+ 10101010		+ 10101010		+ 10101010		+ 10101010		+ 10101010	
	011100		0011100		00011100		100011100		0100011100	
	-----		-----		-----		-----		-----	
	10001		110001		1110001		01110001		101110001	

Es dauert zwar etwas länger, weil in binärer Schreibweise alle Zahlen zu einer gewissen Länge neigen, nichtsdestotrotz ist es einfacher. Was zunächst einmal fehlt, ist nur die Übung.

### Subtraktion

Auch bei der Subtraktion herrscht völlige Analogie: Im dezimalen Beispiel werden 177 von 815 abgezogen. Der Übertrag wird in der dritten Zeile vermerkt. Um den

Analogie-Schluss zu erleichtern, sei an dieser Stelle der Gedankengang beim Übertrag bei der Subtraktion an diesem Beispiel noch einmal explizit erläutert:

Soll 7 von 5 abgezogen werden, so reicht 5 nicht aus. Es wird deshalb eine 1 von der nächst-höheren Stelle 'geborgt', die zusammen mit der 5 bereits 15 ergibt. Dann lässt sich 7 abziehen. Das Resultat auf dieser Stelle ist 8 (8+7=15).

Die Bearbeitung des Übertrags kann auf der nächsten Stelle zwei 'logischen' Wegen erfolgen: Entweder man zieht den Übertrag gleich von der 1 ab, erhält so 0 und zieht dann davon die 7 ab oder man addiert erst den Übertrag und die 7 zu 8 und zieht diese 8 dann von der 1 ab.

dezimal:	815	-->	815	-->	815	-->	815				
	- 177		- 177		- 177		- 177				
	- 0		10		110		0110				
	-----		-----		-----		-----				
	???		??8		?38		638				
binär:	10011	-->	10011	-->	10011	-->	10011	-->	10011	-->	10011
	- 01110		- 01110		- 01110		- 01110		- 01110		- 01110
	0		00		000		1000		11000		011000
	-----		-----		-----		-----		-----		-----
	?????		????1		???01		??101		?0101		00101
			(A)		(B)		(C)		(D)		(E)

A) Zuerst wird 0 von 1 abgezogen. Das ergibt 1 und kein Übertrag.

B) Dann wird 1 von 1 abgezogen. Das ergibt 0 und wieder kein Übertrag.

C) Danach wird 1 von 0 subtrahiert. 0 reicht nicht aus, es entsteht ein Übertrag wenn eine 1 von der nächst-höheren Stelle geborgt wird. Zusammen macht das  $(10)_2 + (0)_2 - (1)_2 = (1)_2$  oder dezimal:  $2-1-0 = 1$ .

D) Dann müssen der Übertrag und 1 von 0 abgezogen werden. 0 reicht nicht, es wird also wieder 'geborgt'.  $2-1-1 = 0$  oder binär:  $(10)_2 - (1)_2 - (1)_2 = (0)_2$ .

E) Der Übertrag und 0 müssen von 1 abgezogen werden. Das ergibt 0 und keinen weiteren Übertrag.

Ist eine der Zahlen bei Addition oder Subtraktion negativ, so kann man einfach die Operation wechseln: Die Addition einer negativen Zahl entspricht ja der Subtraktion des Betrages:

$$a + -b = a - b$$

Mit dieser Methode kann man es immer deichseln, dass nur zwei positive Zahlen betrachtet werden müssen. Auch wenn bei der Subtraktion eine negative Zahl herauszukommen droht, muss man aufpassen: Dann würde obige Methode bis zum Sankt-Nimmerleinstag einen Übertrag liefern:

$$(11)_2 - (1000)_2 = (?)_2$$

0011	-->	0011	-->	0011	-->	0011	-->	0011	-->	0011	-->	0011	-->	etc.
- 1000		- 1000		- 1000		- 1000		- 1000		- 1000		- 1000		
0		00		000		0000		10000		110000		1110000		
-----		-----		-----		-----		-----		-----		-----		
????		1		11		011		1011		11011		111011		

Sinnvollerweise vertauscht man dann die beiden Zahlen und merkt sich, dass das Ergebnis negativ ist:  $(a-b) = -(b-a)$

$$(11)_2 - (1000)_2 = (?)_2$$

1000	-->	1000	-->	1000	-->	1000	-->	1000	
- 0011		- 0011		- 0011		- 0011		- 0011	
0		10		110		1110		01110	
-----		-----		-----		-----		-----	
????		1		01		101		0101	----> (-0101) <sub>2</sub>
									=====

### Multiplikation

Das kleine Einmaleins des Binärsystems ist ausgesprochen simpel. Es gibt nämlich nur 4 verschiedene Fälle. Würde man wie beim dezimalen kleinen Einmaleins auch noch die Null ausklammern, so bestände das binäre Einmaleins nur aus einer einzigen Multiplikation, nämlich  $1*1 = 1$ :

- 0\*0 = 0
- 0\*1 = 0
- 1\*0 = 0
- 1\*1 = 1

Das 'große' Einmaleins ist nicht minder einfach:

- ijklmn \* 0 = 000000
- ijklmn \* 1 = ijklmn

Das soll heißen: Wird eine Zahl mit 0 multipliziert, ergibt das 0. Wird sie mit 1 multipliziert, ergibt es wieder die selbe Zahl. Und mehr Ziffern kennt das Binärsystem nicht!

Darauf kann man bereits das schriftliche Multiplikationsverfahren wie im Dezimalsystem aufbauen! Als dezimales Beispiel werden 25 und 17 multipliziert:

25	*	17	
-----			
		250	
		175	
-----			
		425	

Als binäres Beispiel werden 1100 und 1011 multipliziert:

```
1100 * 1011
-----
 1100000
 0000000
 110000
 1100
-----
10000100
```

Die Addition der 4 Zeilen kann notfalls in drei getrennten Additionen mit jeweils nur zwei Summanden wie oben gezeigt durchgeführt werden.

Wie dieses Beispiel zeigt, braucht man im Binärsystem gar nicht mehr multiplizieren zu können, da das große Einmaleins nur noch aus 'Abschreiben' oder 'alles Null' besteht.

Die Multiplikation von reellen Zahlen erfordert die selbe Vorsicht wie im Dezimalsystem, um hinterher das Komma an die richtige Stelle zu setzen:

```
110,1 * 10,01 --> 1101 * 1001 und 3 Nachkommastellen
-----
 1101000
 0000000
 0000000
 1101
-----
1110101 ----> 1110,101
=====
```

### Division

Die Division ist im Binärsystem ebenfalls erheblich einfacher. Als Beispiel wird 81635 durch 362 geteilt.

Bei dem gängigen, schriftlichen Divisionsverfahren verschiebt man den Divisor zuerst so weit nach links, bis er größer als der Divident wird:

```
81635 : 362 = (81635 = Divident)
362000 ( 362 = Divisor )
```

Nun beginnt folgendes Spiel: Wie oft passt der Divisor in seiner verschobenen Form in den Dividenten? Speziell bei größeren Dividenten (wie 362) geht man da meist nach der Methode 'Schätzen und probieren' vor. Der so ermittelte Wert liefert die nächste (bzw. erste) Ziffer. Das Produkt dieser Ziffer und des verschobenen Dividenten wird vom Divisor abgezogen, der Rest bildet den 'neuen' Divisor und der Divident rutscht wieder eine Stelle nach rechts:



```

81635 : 362 = 0225,511...
-00000 = 362000*0-+
-----
81635
-72400 = 36200*2---+
-----
9235
-7240 = 3620*2-----+
-----
1995
-1810 = 362*5-----+
-----
185
-181,0 = 36,2*5-----+
-----
4,0
-3,62 = 3,62*1-----+
-----
0,38
-0,362 = 0,362*1-----+
-----
0,018...

```

Ganz analog die binäre Division. Nur: Hier entfällt das Schätzen, weil man sofort entscheiden kann, ob der Divisor in den Dividenten passt oder nicht. Entsprechend ergibt sich die Ziffer 1 oder 0. Andere Möglichkeiten gibt es nicht! Als Beispiel wird 11010010010 durch 110101 geteilt:

```

11010010010 : 110101 = 011111,101 ...
-00000000000 -----+
-----
11010010010
- 1101010000 -----+
-----
1101000010
- 110101000 -----+
-----
110011010
- 11010100 -----+
-----
11000110
- 1101010 -----+
-----
1011100
- 110101 -----+
-----
100111,0
- 11010,1 -----+
-----
01100,10
- 0000,00 -----+
-----
1100,100
- 110,101 -----+
-----
...

```

Die Division reeller Zahlen erfordert die selben Zusatzschritte wie im Dezimalsystem. Der Bruch (Die Division stellt ja das Auswerten eines Bruches dar, wobei der Divident der Zähler und der Divisor der Nenner ist) wird so lange mit der Zahlenbasis erweitert (also das Komma in beiden Zahlen so lange nach rechts geschoben) bis beide Zahlen keine Nachkommastellen mehr haben:

```

0,101 : 11,1 = 00101 : 11100 = 0,00101
  -00000 -----+ | | | |
  -----          | | | |
    0101,0         | | | |
  - 0000,0 -----+ | | | |
  -----          | | | |
    101,00         | | | |
  - 000,00 -----+ | | | |
  -----          | | | |
    101,000        | | | |
  - 11,100 -----+ | | | |
  -----          | | | |
    01,1000        | | | |
  - 0,0000 -----+ | | | |
  -----          | | | |
    1,10000        | | | |
  - 0,11100 -----+ | | | |
  -----          | | | |
    ...

```

## Rechnen im hexadezimalen Zahlensystem

Das Rechnen im hexadezimalen Zahlensystem ist dem Rechnen im dezimalen noch ähnlicher, als im binären. - Leider! - Denn das heißt, dass die ganzen Vereinfachungen, die sich im binären System ergaben, allesamt wieder wegfallen. Das hexadezimale System hat sogar noch mehr Ziffern, so dass das kleine Einmaleins weit umfangreicher als im Dezimalsystem ist. Auch bei der Division liegt man beim Schätzen nun noch leichter daneben.

Um effizient im Hex-Zahlensystem rechnen zu können, müsste man wie für's dezimale wieder von vorne anfangen. Nicht nur, dass das Rechnen in Hex geringfügig schwerer (weil umfangreicher) ist, es kommt ja auch noch dazu, dass wir es nicht gewöhnt sind.

So gesehen bleibt das Rechnen in Hex nur einigen Spezialisten überlassen, die vor nichts zurückschrecken. Jeder andere wird aber, sollte er tatsächlich einmal in die Verlegenheit kommen, zwei Hex-Zahlen multiplizieren zu müssen, diese ganz schnell nach binär konvertieren oder es gleich dem Computer überlassen.

## Komplement-Darstellung negativer Zahlen

Die uns geläufige Methode, negative (und positive) Zahlen darzustellen, trennt jede Zahl in ihren Betrag und in ein Vorzeichen. Die Null spielt eine Sonder-Rolle, da sie weder negativ noch positiv sein kann.

Diese Methode ließe sich auch relativ schnell für die Speicherung von Zahlen in einem Computer umsetzen, weil das Vorzeichen nur zwischen zwei Zuständen unterscheiden kann und somit in einem Bit darzustellen ist.

Diese Methode begünstigt Multiplikation und Division, erschwert aber etwas die Addition und Subtraktion. Der Grund ist, dass man bei den Punkt-Rechenarten sowieso Vorzeichen und Betrag trennen muss, bei den Strich-Rechenarten aber nicht!

Da die meisten 8-Bit-Mikroprozessoren, wie auch die Z80, aber weder multiplizieren noch dividieren können, hat man in der Informatik eine Darstellungsweise für negative Zahlen eingeführt, die die Strich-Rechenarten bevorzugt: Das 'n-1-Komplement'.

Da der Computer binär rechnet und auch das Vorzeichen ein Bit beansprucht, ist es wahrscheinlich am besten, das 'n-1-Komplement' auch gleich im Binärsystem zu untersuchen.

Was ergäbe  $(11011)_2$  um Eins erniedrigt? Das ist bestimmt auch für notorisch dem Dezimal-System verhaftete Leser nicht schwer zu entscheiden:

```
 11011
-   1
-----
 11010
```

Bei  $(11000)$  minus Eins wird es schon schwieriger, weil hier ein Übertrag auftaucht:

```
 11000
-   1
-----
 10111
```

Was passiert aber, wenn man von Null noch Eins abzieht, ohne hier das negative Vorzeichen einzuführen? Man erhält einen Übertrag bis in alle Ewigkeit:

```
   0000
-   1
-----
...11111111
```

Wenn man jetzt aber von einer endlichen Register-Breite in der CPU ausgeht, so wird der Übertrag irgendwann nicht mehr weiter berücksichtigt. Allenfalls wird er noch in einem Flag angemerkt. Für -1 erhält man aber eine Darstellung, bei der alle Bits gesetzt sind, also eine Binärzahl mit lauter Einsen.

Bei einem 8 Bit breiten Register, wie zum Beispiel der Akku, entspricht  $(11111111)_2$  der negativen Zahl  $(-1)_{10}$ .  $(11111111)_2$  ist das sogenannte 'n-1-Komplement'.

Woher kommt diese Bezeichnung? Nun, man bildet das 'n-Komplement' von der nächst-kleineren Zahl:

```
n-1-Komplement von 00000001
= n-Komplement von (00000001 - 1) = 00000000
                        = 11111111 (0 mit 1 mit 0 vertauschen)
```

Zum Beispiel das  $(n-1)$  Komplement von  $15 = (00001111)_2$ :

```
15 = 00001111 - 1 = 00001110
-15 =                = 11110001
```

Das Kennzeichen, ob es sich um eine positive oder um eine negative Zahl in Komplement-Darstellung handelt, ist das oberste Bit: Ist es Null, ist die Zahl positiv. Ist es Eins, so ist es eine negative Zahl. Das ist aber ausschließlich von der Interpretation des Betrachters abhängig. Es könnte genauso gut eine besonders große, positive Zahl sein! Zahlen mit gesetztem oberstem Bit sind doppeldeutig!

Normalerweise werden Bytes (8-Bit-Zahlen) nur als positive Zahlen interpretiert. Dann sind damit Zahlen von  $(00000000)_2 = (0)_{10}$  bis  $(11111111)_2 = (255)_{10}$  darstellbar.

Man kann sie aber auch als Zahlen in komplementär-Schreibweise auffassen:

Die größte Zahl ist dann  $(01111111)_2 = (127)_{10}$ , die kleinste ist  $(10000000)_2 = (-128)_{10}$ .

$(10000000)_2$  ist die kleinste, mit 8 Bit in komplementär-Schreibweise darstellbare Zahl. Noch einmal erniedrigt käme es zu einem Übertrag durch alle Stellen, der das oberste Bit auf Null setzen würde, was dann aber laut Definition eine positive (und zwar die größte) sein soll:

```
10000000
-      1
-----
01111111
```

Benutzt man für negative Zahlen immer die Komplement-Darstellung, so kann man ohne zusätzlichen Aufwand addieren und subtrahieren. Der Stetigkeits-Sprung beim Null-Durchgang (der bei der Darstellung mit Betrag und Vorzeichen auftritt), ist nicht mehr vorhanden!

Sollen zwei Zahlen addiert werden, so kann man sie mit Hilfe der in der Z80 realisierten Voll-Addier-Schaltung addieren, ohne vorher Vorzeichen-Untersuchungen machen zu müssen.

Soll eine Zahl von einer anderen abgezogen werden, so wird der Minuend komplementiert und die beiden Zahlen dann addiert. Das geht bei jeder CPU

ebenfalls rein hardwaremäßig. Auch so 'komplizierte' Sachen, wie beispielsweise zwei negative Zahlen voneinander abziehen, gehen so ganz einfach:

$$-10 - (-20) = +10$$

*Umwandeln der Dezimalzahlen in binäre komplementäre Schreibweise:*

```
---> (10)10 = (00001010)2 = n ---> n-1 = (00001001)2 ---> CPL = 11110110 = -10
      (20)10 = (00010100)2 = n ---> n-1 = (00010011)2 ---> CPL = 11101100 = -20
```

*Nun rechnen:*

```
-20 wird abgezogen. Also komplementieren:
      (11101100)2 = n ---> n-1 = (11101011)2 ---> CPL = 00010100 = +20
und dann addieren:
                                     11110110 = -10
      + 00010100 = +20
      -----
      100001010
```

Holla, was ist da passiert? Ein Übertrag über die achte Stelle fällt weg, es ergibt sich:

$$(00001010)_2$$

und das ist, zurück in's dezimale gewandelt, +10.

Soweit ist die Komplement-Darstellung nun hoffentlich klar. Im Folgenden nur noch ein paar Anmerkungen zum Umgang der Z80 mit Komplement-Zahlen: Die meisten Rechenbefehle der Z80 setzen das Carry- und das Overflow-Flag entsprechend einem Überlauf bei der Operation. Im Anhang gibt es dazu eine Tabelle, in der die Z80-Befehle mit ihrer Wirkung auf die Flags aufgelistet sind.

*Die Z80 kennt also zwei Sorten 'Überlauf':*

Das Carry-Flag (C/NC) signalisiert einen Überlauf, wenn die Zahlen als vorzeichenlos angesehen werden. Also: Bytes von 0 bis 255 und Words von 0 bis 65535.

Das Overflow-Flag (PE/PO), das mit dem Paritäts-Flag kombiniert ist, liefert Information darüber, ob ein Überlauf stattfand, wenn die Zahlen als Vorzeichen-behaftet aufgefasst werden. Also: Bytes von -128 bis +127 und Words von -32768 bis +32767. Dabei bedeutet PE = Überlauf.

Der Z80-Befehl CPL bildet das n-Komplement des Akkus. Er vertauscht also alle Nullen mit Einsen und umgekehrt. Betrachtet man die komplementierte Zahl als nur positiv (0 bis 255), so wird folgende Rechnung durchgeführt:  $A := 255 - A$ . Bei Komplement-Darstellung:  $A := -1 - A$ .

Demgegenüber bildet NEG das 'eigentliche' n-1-Komplement. Bei nur positiver Darstellung ist die durchgeführte Operation:  $A := 256 - A$ . Bei komplementärer Interpretation:  $A := -A$ .

Muss ein Byte in Komplement-Darstellung auf ein Word ausgeweitet werden, so muss man das oberste Bit des Bytes in alle Bits des neu zu schaffenden High-Bytes

kopieren:

positive Zahl:	negative Zahl:
01101011 = Byte	10100010 = Byte
00000000.01101011 = Word	11111111.10100010 = Word

Liegt das Byte in A vor, und soll dieses Register vorzeichenrichtig gestreckt nach HL transportiert werden, so kann man folgende Routine benutzen:

```
; A ---> HL (Vorzeichenrichtig)
;
LD  L,A    ; niederwertiges Byte L := A
ADD A,A    ; Vorzeichenbit in's CY-Flag schieben
SBC A,A    ; A-A gibt 0 wenn CY=0 sonst -1 = (11111111)2
LD  H,A    ; das ist der Wert für's höherwertige Byte
```



$$(8,F8)_{16} = (?)_{10}$$

$$\begin{aligned} (8,F8)_{16} &= 8 \cdot 16^0 + 15 \cdot 16^{-1} + 8 \cdot 16^{-2} \\ &= 8 \cdot 1 + 15 \cdot 0.0625 + 8 \cdot 0.00390625 \\ &= \begin{array}{r} 8,00000 \\ 0,93750 \\ 0,03125 \\ \hline \end{array} \\ &= (8,96875)_{10} \end{aligned}$$

### Umrechnung in's fremde Zahlensystem

So, wie es keine Schwierigkeiten bereitet, gebrochene Zahlen aus dem Binär- oder Hexadezimalsystem in's dezimale zu konvertieren, bereitet auch die Gegenrichtung keine Probleme. Man fängt wie bei der 'normalen', ganzzahligen Methode an, und hört einfach nicht am Komma auf, sondern erst, wenn der Rest Null wird.

$$(12,125)_{10} = (?)_2$$

12,125 / 16 = 0,???	Rest: 12,125 - 0*16 = 12,125	
12,125 / 8 = 1,???	Rest: 12,125 - 1* 8 = 4,125	
4,125 / 4 = 1,???	Rest: 4,125 - 1* 4 = 0,125	
0,125 / 2 = 0,???	Rest: 0,125 - 0* 2 = 0,125	-- Anmerkung:
0,125 / 1 = 0,125	Rest: 0,125 - 0* 1 = 0,125	/
0,125 * 2 = 0,25	Rest: 0,125 - 0/ 2 = 0,125 <-	z/(2^(-n)) = z*2^n
0,125 * 4 = 0,5	Rest: 0,125 - 0/ 4 = 0,125 \	z*(2^(-n)) = z/2^n
0,125 * 8 = 1,0	Rest: 0,125 - 1/ 8 = 0,000	--

|  
+----> (01100,001)\_2

Man beachte die in der Anmerkung erklärte Vereinfachung: Statt mit 1/2, 1/4, 1/8 etc. weiter zu rechnen, kann man auch den (einfacheren) Kehrwert benutzen und Multiplikation und Division austauschen. Zwischen der Stelle mit dem 'Stellenexponenten' '0' und '-1' (Stellenwert im Binärsystem: '1' und '1/2') muss auch das Komma eingefügt werden!

$$(8,96875)_{10} = (?)_{16}$$

8,96875 / 16 = 0,???	Rest: 8,96875 - 0* 16 = 8,96875
8,96875 / 1 = 8,???	Rest: 8,96875 - 8* 1 = 0,96875
0,96875 * 16 = 15,???	Rest: 0,96875 - 15/ 16 = 0,03125
0,03125 * 256 = 8.000	Rest: 0,03125 - 8/256 = 0,000

|  
+----> (08,F8)\_{16}

Noch eine weitere Vereinfachung ist bei den Nachkommastellen möglich: Statt den Rest zuerst mit  $B^1$ , dann mit  $B^2$  usw. zu multiplizieren, um die nächste Ziffer zu bestimmen, kann man den Rest auch nach jedem Schritt um eine Stelle nach links schieben (durch Multiplikation mit 'B') und dann quasi wieder die selbe Stelle testen:



$(27,538)_{10} = (?)_{10}$  (normale 'Konversion')

```
27,538 / 10 = 2,???, Rest: 27,538 - 2* 10 = 7,538
 7,538 / 1 = 7,???, Rest: 7,538 - 0* 1 = 0,538
 0,538 * 10 = 5,???, Rest: 0,538 - 5/ 10 = 0,038
 0,038 * 100 = 3,???, Rest: 0,038 - 3/ 100 = 0,008
 0,008 *1000 = 8,000, Rest: 0,008 - 8/1000 = 0,000
      |
      +----> (27,538)10
```

$(27,538)_{10} = (?)_{10}$  (mit Verschieben nach Links)

```
27,538 / 10 = 2,???, Rest: 27,538 - 2*10 = 7,538
 7,538 / 1 = 7,???, Rest: 7,538 - 7* 1 = 0,538
 0,538 * 10 = 5,380, Rest: 5,380 - 5* 1 = 0,380
 0,380 * 10 = 3,800, Rest: 3,800 - 3* 1 = 0,800
 0,800 * 10 = 8,000, Rest: 8,000 - 3* 1 = 0,000
      |
      +----> (27,538)10
```

Nach der 'Scheinwandlung' von Dezimal nach Dezimal als praktisches Beispiel die Wandlung in's hexadezimale:

$(10,650390625)_{10} = (?)_{16}$

```
10,650390625 / 16 = 0,???, Rest: 10,650390625 - 0*16 = 10,650390625
10,650390625 / 1 = 10,???, Rest: 10,650390625 - 10* 1 = 0,650390625
 0,650390625 * 16 = 10,40625, Rest: 10,40625 - 10* 1 = 0,40625
 0,40625 * 16 = 6,5, Rest: 6,5 - 6* 1 = 0,5
 0,5 * 16 = 8,000, Rest: 8,000 - 8* 1 = 0,000
      |
      +-----> (0A,A68)16
```

### Umrechnung bei periodischen Brüchen

Ganz so einfach wie oben gezeigt, ist es oft leider nicht. Denn so wie sich im Dezimalsystem Brüche wie '1/7' oder '1/3' nicht bis zur letzten Stelle hinschreiben lassen, sind es im binär- und Hexadezimalen Zahlensystem so 'einfache' Quotienten wie '1/5' oder '1/10', die Schwierigkeiten bereiten.

'1/7' macht im Dezimalsystem Schwierigkeiten, weil '7' kein Primfaktor der Zahlenbasis '10' ist. Im Dezimalsystem ergeben nur solche Brüche eine nicht-periodische Zahl, die einen Nenner haben, der sich nur aus den Primfaktoren '2' und '5' zusammensetzt. '2' und '5' sind nämlich die Primfaktoren der Zahlenbasis '10' des Dezimalsystems.

Der Grund ist, dass sich nur solche Brüche so erweitern lassen, dass der Nenner zum Stellenwert einer Dezimalstelle wird:

$$\begin{array}{r}
1234 \quad 1234 \quad \quad \quad 5 * 5 * 1234 \quad \quad \quad 30850 \\
----- = ----- = ----- = ----- \\
400 \quad 2*2* \quad 2*5* \quad 2*5 \quad 2*5* \quad 2*5* \quad 2*5* \quad 2*5* \quad 10000 \\
\\
\quad 30000 \quad \quad 0000 \quad \quad \quad 800 \quad \quad \quad 50 \quad \quad \quad 0 \\
= ----- + ----- + ----- + ----- + ----- \\
\quad 10000 \quad \quad 10000 \quad \quad 10000 \quad \quad 10000 \quad \quad 10000 \\
\\
\quad 3 \quad \quad 0 \quad \quad \quad 8 \quad \quad \quad 5 \quad \quad \quad 0 \\
= ----- + ----- + ----- + ----- + ----- = 3,0850 \\
\quad 1 \quad \quad 10 \quad \quad 100 \quad \quad 1000 \quad \quad 10000
\end{array}$$

Enthält der Nenner noch einen anderen Primfaktor, lässt sich der Schritt in der ersten Zeile der Abbildung nicht durchführen.

Das erklärt auch, wieso '1/5' zu einer periodischen binär- oder hexadezimalen Zahl wird: Diese beiden System haben die Zahlenbasis '2' und '16'. Beide Basen enthalten nur den Primfaktor '2', nicht aber '5'!

Die Basis '10' des Dezimalsystems umfasst alle Primfaktoren von '2' und '16'. Deshalb lassen sich alle nicht-periodischen binär- und Hexzahlen auch als nicht-periodische Dezimalzahlen ausdrücken.

**nicht-periodisch (dez) -> periodisch (bin, hex)**

In der Gegenrichtung gilt dieser Schluss aber nicht, wie gerade gezeigt wurde. Als Beispiel soll deshalb jetzt der Bruch '1/5' in's binär- und Hex-System gewandelt werden:

1/5 = (0,2)10 = (?)2

```

    0,2 / 2 = 0,???, Rest: 0,2 - 0*2 = 0,2
    0,2 / 1 = 0,???, Rest: 0,2 - 0*1 = 0,2
+--> 0,2 * 2 = 0,4   Rest: 0,4
|    0,4 * 2 = 0,8   Rest: 0,8
|    0,8 * 2 = 1,6   Rest: 0,6
|    0,6 * 2 = 1,2   Rest: 0,2
+--> 0,2           |
|                   +-----> (00,0011001100110011...)2 = (0,0011)2
|
+---- Periodizität erkennbar

```

Perioden (wiederholte Ziffernteile) erkennt man, wenn bei den Nachkommastellen ein Rest auftritt, der identisch mit einem bereits früher bei einer Nachkommastelle behandelten Rest ist. Da bei der Methode, die bei den Nachkommastellen angewandt wurde (Links-Schieben der Ziffern im Zielsystem = Multiplikation mit der Zielbasis) die nachfolgenden Rechenschritte identisch sind, muss auf einen gleichen Rest auch eine gleiche Ziffernfolge folgen.

Dieser Schluss ist nicht bei den Vorkommastellen zulässig, da hier ja noch der 'alte' Algorithmus verwendet wird, bei der nach einem gleichen Rest eine Division durch

einen anderen Stellenwert erfolgte.

### periodisch (bin, hex) -> periodisch (dez)

Wie sieht es nun aber aus, wenn die Zahl im Quellsystem bereits periodisch ist? Hier hilft ein Rechenrick weiter, der auch zur Umformung von periodischen Dezimalzahlen benutzt wird:

$$0, \overline{142857} = \frac{\overline{142857}}{1000000} = \frac{142857}{999999} = \frac{3 \cdot 3 \cdot 3 \cdot 11 \cdot 13 \cdot 37}{3 \cdot 3 \cdot 3 \cdot 11 \cdot 13 \cdot 37 \cdot 7} = \frac{1}{7}$$

*Der erste Schritt ist klar:*

Die Dezimalzahl wurde in den unechten Bruch 'zahl/1' umgeformt und dann so lange mit der Zahlenbasis 10 erweitert, bis alle Stellen der (ersten) Periode vor dem Komma stehen.

*Im zweiten Schritt liegt der Trick:*

Vom Nenner wird '1' abgezogen und der Periodenstrich fällt weg. Der Wert des Bruches bleibt unverändert. Das zu begründen würde an dieser Stelle zu weit führen. Es lässt sich natürlich aber beweisen. Da im Folgenden auch binär- und Hex-Brüche behandelt werden müssen, sollte man sich an dieser Stelle gleich klar werden, was dem  $(99999)_{10}$  in diesen Systemen entspricht:

$$\begin{aligned} (100000)_2 - 1 &= (11111)_2 \\ (10000)_{16} - 1 &= (FFFF)_{16} \end{aligned}$$

Der dritte Schritt ist eine einfache Primfaktorzerlegung, aus der hervorgeht, dass es sich um den Bruch '1/7' handelt.

Dieser Trick soll nun benutzt werden, um die Binärzahl

$$(1, \overline{10011})_2$$

in unser Dezimalsystem zu wandeln:

$$(1, \overline{10011})_2 = (?)_{10}$$

Zuerst wird der periodische und der nicht-periodische Teil getrennt. Der periodische Anteil wird außerdem so normalisiert, dass die Periode direkt hinter dem Komma anfängt:

$$(1, \overline{10011})_2 = (1, 1)_2 + (0, \overline{0011})_2 * 2^{-1}$$

Man beachte, dass das Verschieben um eine Stelle in der Binärschreibweise nicht eine Multiplikation mit 10 sondern mit 2 erfordert!



## Periodisch (dez) -> periodisch (bin, hex)

Eine periodische Dezimalzahl kann ganz analog konvertiert werden. Es ist nur etwas schwieriger, weil im Ziel-System gerechnet werden muss. Vor allem die Auswertung des Bruches dürfte im Hex-System doch einige Schwierigkeiten machen. Im Binärsystem ist es aber durchaus denkbar so vorzugehen, man muss nur darauf achten, dass man bei der Division des periodischen Dezimalbruches auf jeden Fall auch wieder eine periodische Binärzahl erhält. Man muss also ständig überprüfen, ob man eine Periode vollständig ausgerechnet hat.

Einfacher ist es aber, auch die periodische Dezimalzahl mit der gewohnten Methode umzuwandeln:

$$(2, \overline{3})_{10} \rightarrow (???)_2$$

```

2,333.. / 4 = 0      Rest: 2,333... - 0*4 = 2,333...
2,333.. / 2 = 1      Rest: 2,333... - 1*2 = 0,333...
0,333.. / 1 = 0      Rest: 0,333... - 0*1 = 0,333...
+-->0,333.. * 2 = 0,666... Rest: 0,666... - 0 = 0,666...
| 0,666.. * 2 = 1,333... Rest: 1,333... - 1 = 0,333...
+-->0,333..      ^
|                +--- (010,01)2
|
+-- Periodizität erkennbar

```

$$(2, \overline{3})_{10} \rightarrow (???)_{16}$$

```

2,333.. / 16 = 0     Rest: 2,333... - 0*16 = 2,333...
2,333.. / 1 = 2     Rest: 2,333... - 2* 1 = 0,333...
+-->0,333.. * 16 = 5,333... Rest: 5,333... - 5 = 0,333...
+-->0,333..      ^
|                +--- (2,5)16
|
+-- Periodizität erkennbar

```

Was hier dem Ein- oder Anderen vielleicht Schwierigkeiten bereitet, ist wohl die Multiplikation der Periode mit 2 beziehungsweise 16. Zwei mögliche Wege sind hier gangbar:

1.: Auflösung der Periode mit dem 'Bruch-Trick' und anschließende Berechnung des Terms:

$$0, \overline{3} * 16 = \frac{\overline{3}}{10} * 16 = \frac{3}{9} * 16 = \frac{1}{3} * 16 = \frac{16}{3} = \frac{15+1}{3} = 5, \overline{3}$$

2.: Berechnung einer einzigen Periode und Betrachtung des Übertrags:

$$0, \overline{3} * 16 = 4, \overline{8}$$

--> Die eine Ziffer lange Periode ergab innerhalb der Periode den Wert 8 und einen

Übertrag von 4. Dieser Übertrag wird auch von der folgenden Periode in diese hineingetragen (und von der danach folgenden in die folgende etc.).

$$0,8 + 0,4 = 1,2$$

--> Der Wert der Periode ist jetzt 2. Es kommt aber (zufällig) erneut zu einem Übertrag von 1. Dieser wird auch wieder zwischen allen Perioden auftreten:

$$0,2 + 0,1 = 0,3$$

--> Kein weiterer Übertrag. Die Periode ist also 3. Der Übertrag vor die erste Periode ist  $4+1 = 5$ :

$$\text{---> } 0,3 * 16 = 5,3$$

*Ein weiteres Beispiel:*

$$1234,\overline{62} * 2$$

$$\text{--> } 0,62 * 2 = 1,24$$

$$\text{--> Übertrag} = 1$$

$$\text{--> Periode} = 0,24 + 0,01 = 0,25$$

--> kein weiterer Übertrag

$$\text{--> Vorperioden-Stellen} = 1234*2 + 1 = 2469$$

$$\text{--> } 1234,\overline{62} * 2 = 2469,\overline{25}$$

# Kapitel 2: Das Innenleben der CPCs

## Die CPU Z80

Die *CPU* (*Central Processing Unit*) oder auf deutsch der *Mikroprozessor* ist die Zentrale eines jeden Computers. Das drückt sich auch in der englischen Bezeichnung aus, in der deutschen leider nur weniger. Frei übersetzt bedeutet CPU etwa:

*Zentrale Prozess-Steuerungs-Einheit*

Und das ist sie in der Tat: Von hier aus werden alle anderen ICs programmiert, alle Aktionen im Computer werden von ihr entweder direkt durchgeführt oder doch zumindest veranlasst. Sie ist das Bauteil im Computer, das ihn so flexibel macht: Weil sie praktisch in beliebig komplexem Umfang programmierbar ist. Die Leistungsfähigkeit der CPU beeinflusst ganz entscheidend die Fähigkeiten des Gesamtsystems.

Die CPU übernimmt sofort nach dem Einschalten des Rechners die Kontrolle über das gesamte System. Anlegen der Versorgungsspannung und ein kurzer Impuls an einem ihrer Anschlussbeinchen; das ist alles, was man machen muss.

Danach ist die CPU aber nicht autark. Die CPU kann gar nicht alleine existieren! Nach der Initialisierung (Reset) beginnt sie sofort das zu machen, was sie bis zum Ausschalten des Computers machen wird: Sie arbeitet ein Programm ab, das nicht in ihr selbst gespeichert ist.

Und genau das ist es, was jede CPU so universell macht: Die CPU stellt mit ihren Registern, Rechen- und Steuereinheiten nur ein paar primitive Werkzeuge bereit. Erst im Zusammenhang mit einem Programm, das diese Werkzeuge sinnvoll kombiniert, erwacht in ihr ein gewisses Mass an Intelligenz. Dieses Programm ist aber, da es nicht in der CPU selbst, sondern in separaten Speicher-ICs gespeichert ist, beliebig änderbar. Das unterscheidet einen Computer von einem Automaten.

# Beschreibung der Z80

Die Z80 ist ein Acht-Bit-Mikroprozessor. Das bedeutet, dass ihr Datenbus genau 8 Bits breit ist. Wie die meisten anderen 8-Bitter auch, verfügt sie über einen Adressbus von doppelter Breite: mit 16 Adressbits kann sie insgesamt  $2^{16}$ , das sind 65536 verschiedene Speicherzellen adressieren. Mittels der im Schneider CPC angewandten Bank-Switching-Technik allerdings auch noch weit mehr.

Die Z80 verfügt, im Gegensatz zu vielen anderen CPUs, über eine getrennte Ansteuerung von Speicher-ICs und Peripherie-ICs. Damit muss man die verfügbaren Adressen nicht für Speicher und Peripherie aufteilen.

Normalerweise werden Peripherie-Bausteine nur mit der unteren Hälfte des Adressbusses adressiert, wodurch sich schon bis zu 256 verschiedene externe Funktionen ansprechen lassen. Mit den im Schneider CPC akzeptierten Einschränkungen ist aber auch der gesamte Adressbus in voller Breite für I/O-Zwecke verwertbar. Damit wären dann, zusätzlich zu den 65536 Speicherzellen, auch noch 65536 verschiedene Peripherie-Funktionen steuerbar.

Zum normalen Interieur jeder CPU gehören ein Programmzeiger (PC), ein Stapelzeiger (SP), ein Akkumulator (Akku oder einfach A) und ein Signalregister (Flags oder F). Das sind alles Register, also Speicherzellen im Inneren der CPU.

Der Programmzeiger (PC = Program Counter) zeigt dabei jeweils auf den gerade abgearbeiteten Befehl. Das PC-Register ist deshalb, wie der Adressbus, 16 Bit breit.

Der Stapelzeiger (SP = Stack Pointer) dient als Zeiger auf die Spitze des Maschinenstapels, auf dem u. A. die Return-Adressen bei Unterprogramm-Aufrufen abgelegt werden. Wie der PC ist auch dieses Register 16 Bit breit. Der Stack kann daher an jeder beliebigen Stelle im RAM liegen und auch beliebig lang werden (im Gegensatz beispielsweise zur 6502).

Der Akku, das Haupt-Rechenregister, ist nur 8 Bit breit und entspricht somit der Breite des Datenbus. Die meisten Operationen und Funktionen, die die Z80 durchführen kann, erwarten im Akku ihr bzw. eines ihrer Argumente und legen dort auch das Ergebnis ab.

Das Flag-Register ist zwar auch 8 Bit breit, doch werden hiervon nur 6 Bits auch wirklich benutzt. Davon sind wiederum zwei auszuschließen, die nur für einen einzigen Spezialbefehl, DAA zum Dezimalabgleich beim Rechnen mit BCD-codierten Zahlen, ausgewertet werden. Die verbliebenen vier Bits enthalten das Carry-Flag (Übertrag aus dem 8. bzw. 16 Bit), das Zero-Flag (Anzeige, ob ein Ergebnis Null ist), das Signum-Flag (Vorzeichen des Ergebnisses = Bit 8 oder 16) und das kombinierte Parity-Overflow-Flag. Hierin wird bei booleschen Funktionen die Parität der Null- und Eins-Bits im Ergebnis festgehalten (gerade oder ungerade Anzahl) und bei arithmetischen Funktionen ein eventueller Überlauf in's Vorzeichenbit (Bit 8 bzw. 16).



Die Z80 verfügt darüber hinaus noch über viele weitere Register: BC, DE und HL sind 16-Bit-Register, die aber auch getrennt als 8-Bit-B, C, D, E, H und L-Register verwendet werden können.

Neben dem Akku erhalten aber auch einige andere Register durch die verfügbaren Befehle eine besondere Bedeutung: So ist das HL-Register das am vielseitigsten einsetzbare Doppelregister. Bei der 16-Bit-Addition und Subtraktion fungiert es praktisch als ein 16-Bit-Akku. Außerdem ist die indirekte Adressierung einer Speicherzelle mit dem HL-Register fast gleichwertig mit der Verwendung eines normalen Registers als Daten-Quelle oder -Ziel.

Das B-Register dient als universelles Zählregister für Schleifen.

Das C-Register bildet bei den meisten I/O-Befehlen die Port-Adresse. Im Schneider CPC existiert hier allerdings eine Besonderheit: Hier wird nur mit einem Nebeneffekt der I/O-Befehle gearbeitet, der das gesamte BC-Register auf den Adressleitungen A0 bis A15 erscheinen lässt.

Diese Register sind in der Z80 jeweils doppelt vorhanden: AF, BC, DE und HL haben jeweils noch eine Kopie, zwischen denen beliebig hin und her geschaltet werden kann.

Die 16-Bit-Register IX und IY werden für die indizierte Adressierung verwendet.

Abschließend gibt es noch die Spezialregister I und R. Das 8 Bit breite I-Register wird dabei für einen speziellen Interruptmodus als höherwertiges Byte der Adresse einer Tabelle verwendet, in der die Adressen von verschiedenen Interrupt-Behandlungsroutinen stehen können. Dieser Modus wird im Schneider CPC aber nicht verwendet.

Das R-Register ist nur 7 Bit breit und dient als Refresh-Zähler. Die Z80 unterstützt nämlich als eine Besonderheit das Wiederauffrischen dynamischer RAMs. Dazu erzeugt sie in der zweiten Hälfte jedes Befehlshole-Zyklus ein Pseudo-Lesesignal für die Speicherbausteine, wobei sie als Adresse auf den untersten 7 Leitungen den Inhalt des R-Registers ausgibt und dieses danach erhöht. Dadurch werden nach 128 ( $=2^7$ ) Befehlen, die die Z80 abarbeitet, die dynamischen RAM-Bausteine vollständig wiederaufgefrischt.

Das I-Register wird im Schneider CPC überhaupt nicht, und das R-Register nur im *Cassette-Manager* (zweck-entfremdet) benutzt.

Folgende Grafik zeigt einen Überblick über die Register der Z80. Jedes Kästchen symbolisiert dabei normalerweise ein 8 Bit breites Register. Einige Register sind mit einem Sternchen '\*' markiert. Diese Register sind auch bei dem Vorgänger der Z80, der CPU 8080 vorhanden:

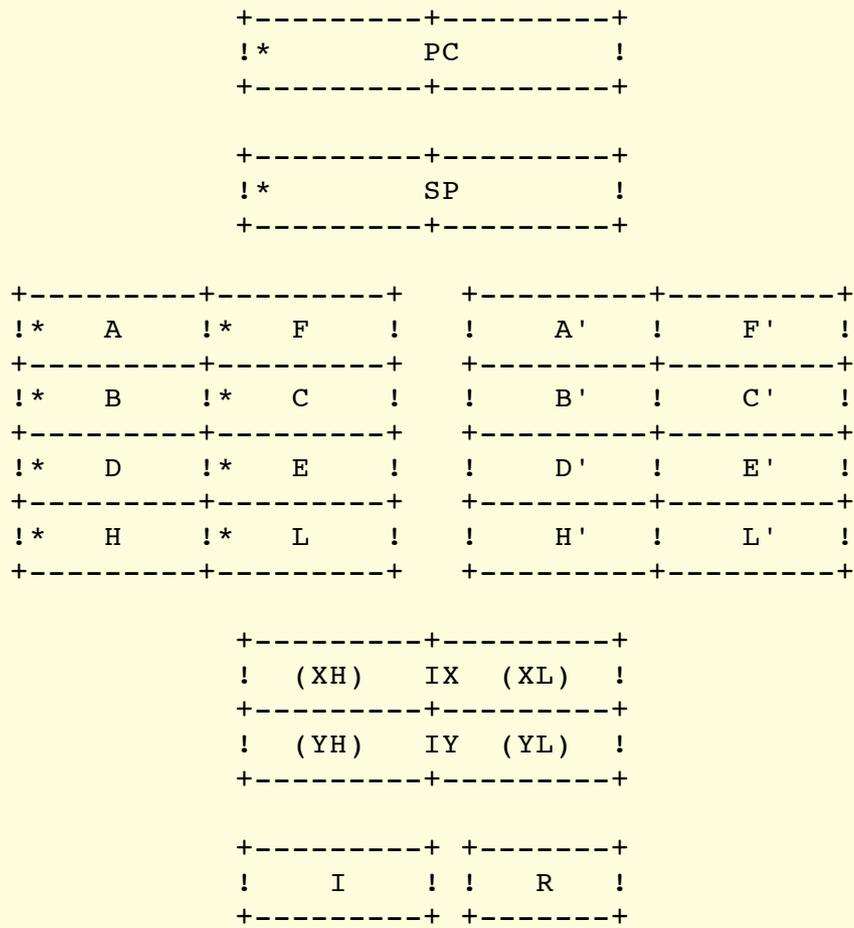

*Die Anschlussbelegung der CPU Z80:*

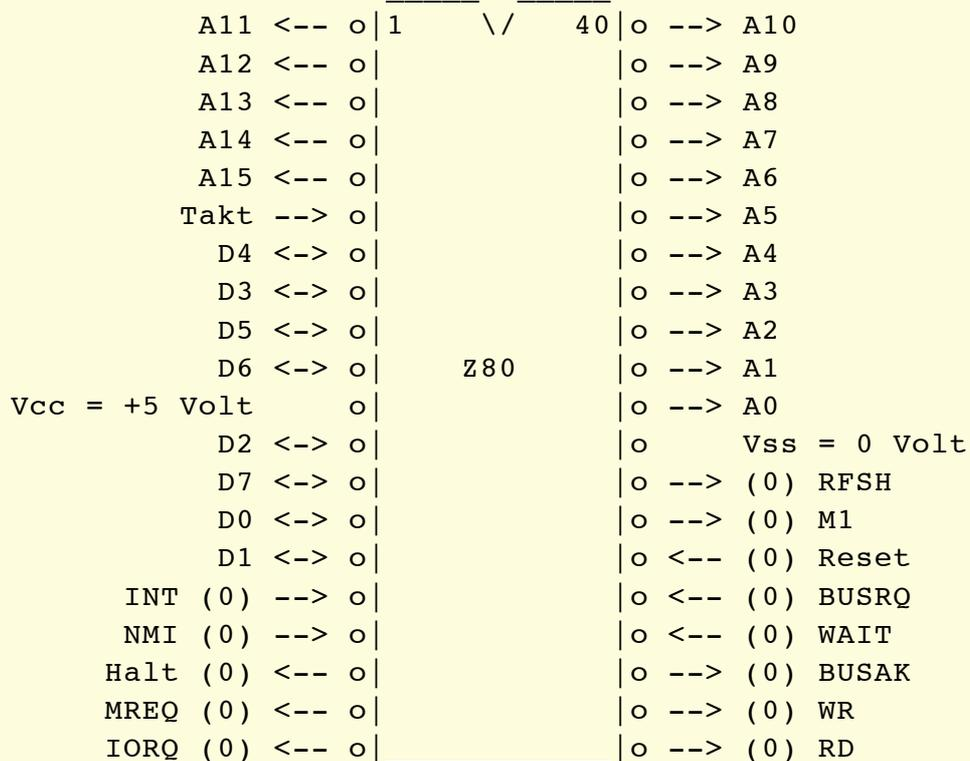

Erklärung zu den Anschlüssen:

### **Vcc und Vss**

Über die Pins Vcc und Vss wird die CPU mit der erforderlichen Betriebsspannung versorgt. Die Z80 benötigt bloss +5V und einen Masseanschluss. Weniger geht nicht mehr.

### **D0 bis D7**

Die bidirektionalen Anschlüsse D0 bis D7 bilden den *Datenbus*.

### **A0 bis A15**

Die Pins mit der Bezeichnung A0 bis A15 sind der *Adressbus*.

Alle noch folgenden Anschlüsse fallen unter die Rubrik *Steuer-* oder auch *Controlbus*:

### **Takt**

Das an *Takt* anliegende Rechtecksignal kann, je nach verwendeter Serie, eine Frequenz von bis zu 6 MHz haben. Im Schneider CPC wird die verwendete Z80A mit den maximal möglichen 4 MHz betrieben. Die Arbeitsgeschwindigkeit der CPU hängt in erster Linie von der Frequenz dieses Taktes ab. Sie kann nur noch durch Verwendung des *Wait*-Eingangs gebremst werden.

### **INT – Interrupt**

Der Eingang *INT* ist Null-aktiv und veranlasst die Z80, eine Interrupt-Routine abzuarbeiten. Dieser Eingang kann jedoch softwaremäßig mit den Assembler-Befehlen *DI* und *EI* gesperrt bzw. wieder zugelassen werden. Dieser Eingang wird außerdem automatisch gesperrt, sobald die CPU die Interrupt-Behandlung aufnimmt.

### **NMI – Non Maskable Interrupt**

Ein Null-Signal am Anschluss *NMI* bewirkt ebenfalls den Aufruf einer Interrupt-Routine, die aber immer ab Adresse &66 starten muss. Der *NMI* ist dabei nicht per Software-Befehlen abschaltbar. Ein *NMI* kann dabei auch einem normalen Interrupt dazwischenfunken. Sobald die Behandlung eines *NMI* aufgenommen wurde, sind weitere Interrupt-Anforderungen (*INT* oder *NMI*) gesperrt.

### **Reset**

Dieser Eingang muss nach Einschalten des Computers kurzzeitig auf Null-Pegel gezogen werden, um die CPU zu initialisieren. Dabei werden normale Interrupts gesperrt und der Programmzeiger *PC* mit &0000 geladen. Die CPU startet mit der Befehlsbearbeitung ab dieser Adresse, sobald die Spannung an diesem Pin auf logisch 1 steigt.

## Wait

Mittels dieses Einganges kann die Z80 asynchron betrieben werden. Bei einem Speicher- oder I/O-Zugriff kann das angesprochene Bauteil diesen Eingang so lange auf Null legen, bis es die Daten bereitgestellt bzw. übernommen hat. Im Schneider CPC wird dieser Eingang jedoch etwas zweckentfremdet gebraucht, um der CPU nur einmal pro Mikrosekunde den Zugriff auf den Systembus zu gestatten. Dazwischen ist immer der *CRTC* dran, der ständig Daten aus dem Bildwiederholtspeicher benötigt.

## BUSRQ und BUSAK – Bus Request und Bus Acknowledge

Mit Hilfe dieser Anschlüsse ist es möglich, mehrere Bausteine am Systembus zu betreiben, die aktiv auf den Bus zugreifen können. Im Schneider CPC werden sie nicht weiter verwendet, sind aber auf den Systembus durchgeführt. Will ein anderes IC auf den Bus zugreifen (beispielsweise ein DMA-Controller oder eine andere CPU) signalisiert sie das der Z80 durch Null-legen des Eingangs *BUSRQ*. Sobald die Z80 sich vom Datenbus zurückgezogen hat (Alle Ausgänge werden hochohmig) signalisiert sie das durch Null-Pegel von *BUSAK*. Jetzt kann das andere IC auf den Bus zugreifen. Ist es fertig, nimmt es die Busanforderung an *BUSRQ* wieder zurück.

## Halt

Nach dem Assemblerbefehl *Halt* geht die CPU in einen Wartezustand über und stoppt die Programm-Bearbeitung. Um jedoch den Refresh dynamischer RAMs sicherzustellen, arbeitet sie intern ständig *NOPs* ab. Das signalisiert sie nach außen hin durch Low-Legen des *Halt*-Anschlusses. Aus diesem Zustand wird sie durch die nächste Interrupt-Anforderung wieder geweckt: *NMI* oder auch *INT*, falls dieser zugelassen ist. Da im Schneider CPC vom *NMI*-Eingang keinen Gebrauch gemacht wird, kann man die CPU ziemlich sicher *aufhängen*, indem man folgende zwei Befehle in ein Assembler-Programm einfügt: *DI* und danach *HALT*.

## RFSH – Refresh

Im Anschluss an jeden *M1*-Zyklus (Befehlshole-Zyklus) gibt die Z80, wie bereits erwähnt, netterweise eine Refresh-Adresse für dynamische Speicher-ICs aus. Das ist an der Konstellation *RFSH* und *MREQ* gleich Null erkennbar.

## M1 – Machine Cycle One

Bei den Speicherzugriffen unterscheidet die CPU nach außen hin zwei Arten: Normale und *M1*-Zyklen. Letztere dienen vorzugsweise dazu, den Befehlscode des nächsten Befehls aus dem Speicher zu holen. Das signalisiert sie nach außen hin durch die Kombination *M1*, *RD* und *MREQ* alle gleich Null. Direkt anschließend erfolgt immer ein Refresh.

## MREQ – Memory Request

Bei jedem Speicherzugriff wird diese Signalleitung auf Null-Potential gelegt.

## **IORQ – Input/Output Request**

Im Gegensatz dazu signalisiert eine logische Null an diesem Pin, dass die CPU diesmal auf Peripherie-Bausteine zugreifen will.

## **RD und WR – Read und Write**

Zusätzlich zu *MREQ* oder *IORQ* wird auch noch *RD* oder *WR* aktiv. Damit wird die gewünschte Transfer-Richtung festgelegt: Bei Null-Potential an *RD* will die CPU Daten lesen, bei *WR* will sie Daten schreiben.

# Adressierungsarten der Z80

In Puncto Adressierungsarten wird der Maschinencode-Programmierer bei der Z80 nicht gerade verwöhnt. Schlägt sie mit ihren vielen Registern die meisten anderen Konkurrenten um Längen, so sieht es bei den Adressierungsarten ziemlich mau aus. Eine genaue Unterscheidung der verschiedenen Adressierungsarten krankt jedoch immer daran, dass meist mehrere kombiniert angewendet werden. Außerdem kann man, je nach Standpunkt, einen Befehl in die eine oder andere Gruppe einordnen. Und man kann ohne weiteres einzelne Adressierungsarten nach belieben weiter aufdröseln oder zu Gruppen zusammenfassen.

So könnte man den folgenden Z80-Befehl durchaus unterschiedlich interpretieren:

```
LD (IX+3),10
```

Betrachten wir dabei nur das Ziel, was im Mnemonic als (IX+3) angedeutet ist.

Erste Streitfrage, ist das IX-Register implizit angegeben oder unmittelbar? Das Erste Byte des Befehls, &DD kann als erste Hälfte eines insgesamt 2 Byte langen Befehlscodes interpretiert werden. Dann wäre es implizit. Andererseits sagt dieses Byte aber überhaupt nichts über die Funktion des Befehls aus, sondern ausschließlich, dass im (folgenden? - diesem?) Befehl das IX-Register benutzt werden soll. Dann wäre es wohl eher unmittelbare Festlegung auf das IX- Register.

Der Offset 3 wird, soviel ist zumindest klar, eindeutig unmittelbar im Anschluss an das (die?) Befehlsbyte(s) angegeben.

Nun werden IX-Register und Offset zusammengezählt und bilden so die Adresse der Speicherzelle, in die dann die 10 transportiert werden soll. Das ist Register-indirekt, weil Register plus Offset nur als Zeiger auf eine Speicherzelle dienen; und auch noch indiziert, weil ein Index, also der Offset 3, zum Register addiert wurde. Wer jetzt aber ein bisschen kreativ ist, kann genauso gut auf den Gedanken kommen, dass das nicht indiziert, sondern relativ sei: Der Offset 3 wird zum Register IX dazugezählt um so die benötigte Adresse zu bilden. Ganz analog zur relativen Verzweigung:

```
JR +3
```

Hier wird der Offset zum PC-Register addiert und so der neue Wert für den PC

ermittelt. Nur sagt man jetzt, die +3 sei eine Adress-Distanz und kein Index.

Ein anderes Spielchen geht direkt auf *Zilog* zurück: Betrachten wir den Befehl:

```
LD B,10
```

Das Ziel der Datenbewegung ist das B-Register, und das ist im Befehlsbyte implizit angegeben. *Zilog* meint nun aber, das sei Register-direkt, weil das B- Register in einem 3-Bit breiten Adressfeld innerhalb des Befehlsbytes angegeben sei.

Verwirrt??

Aus all dem kann man eigentlich nur lernen, dass die Anzahl der Adressierungsarten, die ein Prozessor beherrscht, nicht unbesehen als Kriterium für seine Leistungsfähigkeit herangezogen werden kann.

Trotzdem muss man aber irgendwie beschreiben, auf welche Arten die Z80 nun adressieren kann. Im Folgenden nun eine gebräuchliche Unterteilung:

### **Implizit:**

Alle Befehle, bei denen eine Daten-Quelle oder -Ziel implizit im Befehlsbyte angegeben sind. Das sind bei der Z80 ausschließlich Register. In dem Ein-Byte-Befehl 'ADC\_A,B' wird als Datenziel und als eine Daten-Quelle implizit das A-Register angegeben. Im weiteren Sinne implizit (laut *Zilog* 'Register direkt') wird das B-Register als die andere Daten-Quelle festgelegt.

### **Unmittelbar:**

Diese Adressierungsart kommt nur als Daten-Quelle in Frage. Hierbei wird dem Befehlsbyte eine Konstante angehängt, je nach benötigter Länge ein Byte oder ein Word. In 'ADC\_A,120' wird die Konstante 120, ein Byte, unmittelbar angegeben.

### **Absolut:**

Daten-Quelle oder -Ziel ist eine oder auch zwei aufeinanderfolgende Speicherzellen. Die Adresse wird dem Befehl in einem Word unmittelbar angehängt. Beispiele sind:

```
LD HL, (#8000)
JP #9000
LD (#FFFF),A
```

### **Zero-Page:**

Die Z80 verfügt über keine spezielle, kurze Adressierung von Speicherzellen in der untersten Speicherseite, also bei Adressen, die sich mit einem Byte darstellen ließen. Sie verfügt nur über eine sogenannte modifizierte Seite-Null Adressierung bei den Restart-Vektoren. Das sind Unterprogramm- Aufrufe, die nur aus einem Byte bestehen und dort implizit (in einem 3-Bit-Adressfeld) 8 verschiedene Einsprungstellen von 0 bis 56 kodiert haben.

### **Relativ:**

Diese Adressierungsart ist in der Z80 nur für kurze Sprünge implementiert. Dabei wird der Programmzeiger PC um die unmittelbar angegebene Adress-Distanz erhöht oder erniedrigt. Dieser Offset ist dabei ein Byte, das bei gesetztem 7. Bit als eine negative Zahl in Komplement-Darstellung interpretiert wird.

### **Register-indirekt:**

Als Daten-Ziel oder Quelle dient eine Speicherzelle. Die Adresse ist in einem implizit angegebenen Register enthalten. Außerdem ist die Register-indirekte Adressierung für einen einzigen Sprungbefehl implementiert: JP\_(HL) bzw. indirekt zu IX oder IY.

### **Indiziert:**

Das ist eine Kombination aus Register-indirekter und relativer Adressierung. Das verwendete Register (IX oder IY) wird implizit angegeben (oder auch unmittelbar, je nach Geschmack). Nach dem Befehlsbyte wird die Adress-Distanz (der Index) unmittelbar angegeben. Dieses Byte wird wie bei der relativen Adressierung zum Register addiert.

### **Register-indirekt mit postincrement oder predecrement:**

Diese wichtige Adressierungsart wird fast immer vergessen, weil ihre Befehle nicht sofort in's Auge springen. Alle Befehle, die eine Adresse oder ein Doppelregister auf den Maschinenstapel 'pushen' oder von diesem *poppen*, verwenden diese Adressierungsart! Hierbei ist Daten-Ziel (beim *pushen*) bzw. Daten-Quelle (bei *poppen*) eine Speicherzelle, die durch das SP-Register, also durch den Maschinenstapelzeiger adressiert wird. Das SP-Register taucht im Mnemonic nicht auf, trotzdem verwenden u.A. folgende Befehle diese Adressierungsart:

```
PUSH HL
POP IX
CALL #BC00
RET
RST 0
```

Alle pushenden Befehle arbeiten mit predecrement. Das heißt, bevor ein Byte SP-Register-indirekt abgespeichert wird, wird dieses erniedrigt. Die poppenden Befehle sind postincrement. Nach jedem SP-Register-indirekten Lesen einer Speicherzelle wird das SP-Register incrementiert. SP-indirekte Adressierung ist nur mit Words möglich.

### **Widerspruch!**

Falls jemand nicht damit einverstanden ist, die Stack-Operationen als eigene Adressierungsart zuzulassen weil er meint, dann wäre ja auch die Befehlsabarbeitung Register-indirekt mit postincrement (Befehlsbyte indirekt zum PC-Register einlesen und den PC erhöhen): Vollkommen richtig! Dem ist so.

Und wenn dieser Jemand nun noch weiter einwendet, dann wäre ja der absolute Sprung `JP #BC00` gar nicht als absolute, sondern als unmittelbare Adressierung aufzufassen (`JP #BC00` entspricht dann `LD PC, #BC00`), kann ich auch dem nicht widersprechen.

Das zeigt alles nur, wie schwierig die Unterteilung in verschiedene Adressierungsarten ist.

### **Fehlende Adressierungsarten**

Anfangs wurde gesagt, dass man bei der Z80 in puncto Adressierungsarten nicht gerade verwöhnt wird. Der direkte Konkurrent der Z80, die CPU 6502, hat da wesentlich mehr zu bieten. Im Folgenden also die 'Mängelliste':

Als Erstes muss man zu der doch recht langen Latte möglicher Adressierungsarten anmerken, dass diese oft nur mit starken Einschränkungen in einigen wenigen Befehlen realisiert sind.

So ist die relative Adressierung nur für kurze Sprünge vorgesehen. Es ist deshalb nicht möglich, Adressen-unabhängige Programme zu schreiben. Dafür müsste die relative Adressierung fast überall möglich sein: Weite Sprünge, Unterprogramm-Aufrufe und Datenzugriff.

Die indizierte Adressierung ist relativ langsam. Sie werden deshalb in der täglichen Praxis nur selten benutzt. Sinnvolles Einsatzgebiet für die Index-Register ist der Zugriff auf lokale Variablen, wie er im CPC beispielsweise für Hintergrund-ROMs praktiziert wird.

Bei der Register-indirekten Adressierung sind keine Word-Zugriffe möglich.

Register-indirekte Adressierung mit postincrement und predecrement beschränkt sich auf die jeweiligen Spezialbefehle. Allgemein für beliebige Doppelregister (oder wenigstens für eins!) gibt es diese Art nicht. Dabei wäre das so praktisch, um in *FORTH* oder einer anderen Sprachen einen getrennten Datenstapel zu verwirklichen.

Möglichkeiten, mit verkürzten Befehlen auf die *Zero-Page* zuzugreifen, fehlen völlig.

Indirekte Adressierung, bei der zwei Register-indirekt oder absolut angezeigte Speicherzellen als Zeiger auf die eigentliche Daten-Quelle oder -Ziel deuten, fehlen ebenfalls.



# Datenbreite

Eine andere Möglichkeit, den Datenzugriff der Z80 zu unterteilen, ist die Betrachtung der betroffenen Daten selbst. Hier ist die Z80 recht komfortabel mit 4 verschiedenen Möglichkeiten ausgestattet:

## Bytes

Normal ist die Arbeit mit Bytes, da die Z80 als 8-Bit-CPU auch einen 8-Bit breiten Datenbus hat. Für Bytes werden deshalb auch die meisten Adressierungsarten zur Verfügung gestellt.

## Words

Die nächste Gruppe stellen die 2-Byte-Befehle dar, die mit ein Grund dafür sind, dass die Z80 bis heute erfolgreich überlebt hat. Obwohl nur ein 8-Bitter, kann sie bereits mit 16 Bit breiten Worten arbeiten! Allerdings gibt es hier Einschränkungen bei den arithmetischen Operationen, boolesche gibt es gar keine und auch bei den Adressierungsarten sind einige nicht implementiert. Andererseits arbeiten die Stack-Befehle nur mit Doppelregistern.

## Bits

Die dritte Gruppe sind die Bit-Setz- und Testbefehle. Hier sind praktisch alle Adressierungsarten erlaubt, die auch bei den Bytes zulässig sind. Nur die unmittelbare Adressierung wird durch eine implizite ersetzt: Will man Register A mit 0 laden, muss man das Byte 0 unmittelbar an das Befehlsbyte anhängen: `LD A, 0`. Soll aber nur ein Bit in A mit 0 geladen werden, wird hierfür ein eigener Befehl verwendet: `RES3, A` setzt Bit 3 von Register A auf 0 zurück.

## Nibbles

Bei den letzten Befehlen weigert man sich fast, ihnen eine eigene Gruppe zuzugestehen: Die Nibble-Tauschbefehle `RLD` und `RRD`, die implizit die untere Hälfte des A-Registers und Register-indirekt zu HL eine Speicherzelle als Daten-Ziel und -Quelle benutzen.

# Die verschiedenen Interrupt-Modi der Z80

Die Z80 kann in drei verschiedenen Interrupt-Modi betrieben werden. Leider hat sich hierbei eine gewisse Unsauberkeit in die Literatur eingeschlichen: Manche Autoren nummerieren die verschiedenen Modi von 0 bis 2 und andere von 1 bis 3 durch. In diesem Buch verwende ich die üblichere Nummerierung von 0 bis 2.

Die verschiedenen Modi beziehen sich ausschließlich auf den normalen Interrupt, der NMI führt immer nur einen Sprung zur Adresse &66 aus. Die normalen Interrupts lassen sich immer, unabhängig vom gewählten Modus, mittels der Assembler-Befehle 'EI' und 'DI' verbieten und wieder zulassen.

Sobald ein Peripherie-Baustein einen Interrupt auslöst, arbeitet die CPU den Befehl, an dem sie gerade ist, zu ende und beginnt dann mit einem speziellen Interrupt-Acknowledge-Zyklus. Das ist ein Buszugriff, der sich von den normalen Speicher- und I/O-Zugriffen leicht unterscheiden lässt: Zu einem bestimmten Zeitpunkt werden nämlich die Ausgänge *M1* und *IORQ* zusammen aktiv. In diesem Moment kann das IC, das den Interrupt ausgelöst hat, ein Datenbyte auf dem Datenbus ausgeben, das die CPU in ihr Eingangsregister latched. Je nach eingestelltem Interrupt-Modus wird dieses Datenbyte unterschiedlich interpretiert:

## **IM0 – Interrupt-Modus 0**

Das Datenbyte wird als 1-Byte-Befehl behandelt und ausgeführt. Sinnvoll ist hier nur der Einsatz eines Restart-Befehls, wodurch bis zu acht verschiedene Interrupt-Behandlungsroutinen unterschieden werden können.

## **IM1 – Interrupt-Modus 1**

Dieser Modus wird im Schneider CPC angewandt. Bei diesem Modus ignoriert die CPU das Datenbyte und führt immer einen Restart zur Adresse 56 aus.

## **IM2 – Interrupt-Modus 2**

Dieser Modus ist der mächtigste von allen dreien. Hierbei können bis zu 128 Routinen unterschieden werden. Die Z80 nimmt hierbei das Datenbyte vom Peripherie-Gerät als niederwertiges Byte und das I-Register als höherwertiges Byte und bildet daraus eine Adresse. An dieser Stelle holt sie aus dem Speicher zwei Bytes, die sie nun als Adresse der Interrupt-Behandlungsroutine interpretiert und aufruft. Mit dem I-Register legt man also die Basis einer Tabelle mit Routinenadressen fest, das Peripherie-Gerät sucht sich dann einen Eintrag aus der Tabelle aus.

Da die Z80 im Schneider CPC im Interrupt-Modus 1 betrieben wird, hat das I-Register hier keine Aufgabe zu erfüllen. Es wird auch vom Betriebssystem nicht für irgendwelche anderen Zwecke missbraucht. Wer also einen galanten Zwischenspeicher für ein Byte in einem Maschinencode-Programm sucht, findet hier noch ein sicheres Plätzchen.

## Das Refresh-Register

Ähnlich verhält es sich bei R- oder Refresh-Register. Die dynamischen Speicher im Schneider CPC werden nicht durch die CPU wiederaufgefrischt. Das besorgt der Video-Controller, indem er 50 bzw. 60 mal pro Sekunde (je nach Fernseh-Norm) den Bildwiederholungspeicher ausliest. Das Refresh-Signal der CPU wird nicht zu den Speicher-ICs weitergeleitet, steht aber an der Rückseite des Computer am Systembus-Anschluss zur Verfügung.

Anders als beim I-Register wird das Refresh- Register aber mit jedem *M1*-Zyklus (und damit mit jedem Refresh) um eins erhöht. Ausgenommen davon ist nur das oberste Bit: Bit 7 bleibt immer auf dem Wert stehen, mit dem man es programmiert hat. Diesen Effekt macht man sich im Schneider CPC bei den Kassetten-Schreib- und -Lese-Routinen zunutze, wo man ja für Timing-Zwecke einen genauen Zähler braucht. Normalerweise benutzt man dafür ein normales Register, meist das B-Register, weil das bei dem relativen, bedingten Sprung 'DJNZ\_dis' automatisch erniedrigt wird. Hierfür das Refresh-Register zu benutzen, ist zumindest eine originelle Idee.

Ein weiteres, möglicherweise sinnvollerer Einsatzgebiet dieses Registers ist eine Verwendung als Zufallszahlen-Generator, allerdings nur im Bereich 1 bis 127. Man muss nur darauf achten, dass zwischen zwei Lesezugriffen auf dieses Register nicht eine konstante Anzahl von Befehlen abgearbeitet wird, sonst haben zwei aufeinanderfolgend gelesene 'Zufallszahlen' immer den gleichen Abstand zueinander. Im Allgemeinen wird das aber schon alleine durch den Interrupt, der ja regelmäßig dazwischenfunkelt, garantiert.

## Der zweite Registersatz

Bei der Aufzählung der vielen Register in der Z80 wurde bereits beschrieben, dass es für die wichtigsten Registerpaare *AF*, *BC*, *DE* und *HL* noch jeweils eine Kopie gibt, zwischen denen man willkürlich hin und her schalten kann. Das Umschalten geschieht dabei jedoch in Gruppen:

Mit dem Befehl `EX AF, A' F'` werden der Akku und das Flag-Register mit ihrem Zweitregister vertauscht.

Der Befehl `EXX` besorgt das für *BC*, *DE* und *HL* zusammen. Diese Register können nicht einzeln umgeschaltet werden.

Normalerweise sind die beiden Registersätze vollkommen gleichwertig. Ein Programm kann beliebig zwischen dem einen und dem anderen Satz hin und her schalten. Streng genommen ist auch die Unterscheidung in einen ersten und in einen zweiten Registersatz nicht ganz korrekt. Beide Sätze sind für die CPU vollkommen gleichwertig.

Eine Wertung der beiden Sätze ergibt sich erst durch das Programm. So ist es bei

vielen Betriebssystemen üblich, nur mit einem Satz zu arbeiten, der dann zum *ersten* Satz wird. Der *zweite* Registersatz wird ausschließlich für die Interrupt-Routinen reserviert. Da diese das Hauptprogramm ja jederzeit unterbrechen können, dürfen sie keine Register, die das Hauptprogramm benutzt, verändern.

Normalerweise pusht eine Interrupt-Routine zuerst einmal alle Register, die es benötigt, auf den Maschinenstapel, arbeitet dann seine Routinen ab und restauriert die Registerinhalte anschließend wieder, indem es sie vom Stapel zurückholt. beschränkt sich das Hauptprogramm aber auf einen Registersatz, kann man diesen viel schneller retten, indem man einfach alle Register austauscht:  
`EX AF,A'F'` und `EXX`.

Beim Schneider CPC wird hier ein gemischtes System betrieben. Auf jeden Fall kann man hier auch nicht ohne besondere Vorkehrungen auf den zweiten Registersatz zugreifen. Eine Unterteilung in *ersten* und *zweiten* Satz ist hier also durchaus gerechtfertigt.

## Unterprogramm-Aufrufe

Unterprogramme werden bei der Z80 mit dem Assembler-Befehl `CALL` oder `RST` aufgerufen. Bei `CALL` muss man die gewünschte Adresse unmittelbar angeben, außerdem kann man bei Bedarf implizit im Befehlsbyte eins der 4 Flags testen, um nur bei erfüllter Bedingung zu verzweigen. `RST` ist das Mnemonic für die Restarts, bei denen implizit im Befehlsbyte eine der 8 möglichen Einsprungadressen kodiert ist. Eine bedingte Verzweigung ist bei ihnen nicht möglich.

Bei den Restarts gibt es in verschiedenen Assemblern zwei unterschiedliche Methoden, mit denen man angeben kann, welche Adresse man aufrufen will: Einige Assembler benutzen hierfür die Einsprungadressen (0, 8, 16 ... 56), andere nummerieren sie einfach durch (0,1, ... 7). Glücklicherweise gibt es dadurch aber keine größeren Probleme, da es zwischen beiden Methoden keine Überschneidungen gibt (außer der Null, die aber in beiden Fällen den selben Restart bezeichnet).

Der dazu passende Abschlussbefehl ist `RET`, mit dem das gerufene Unterprogramm wieder zum Hauptprogramm zurückkehrt. Streng genommen ist auch das eine Verzweigung. Auch `RET` kann implizit an eine Bedingung geknüpft sein.

Da das Unterprogramm mit `RET` wieder an die Stelle des Aufrufs zurückkehren soll, muss beim Aufruf der Programmzeiger `PC` nicht nur auf die Adresse des Unterprogramms eingestellt, sondern dessen aktueller Inhalt vorher erst gerettet werden. Ein einfacher Sprung lässt sich wie folgt beschreiben:

```
JP #9000 entspricht LD PC,#9000
```

Ein Unterprogramm-Aufruf ist dagegen eine Befehlskombination:

`CALL #9000` entspricht `PUSH PC + LD PC,#9000`

Und der Abschluss eines Unterprogramms:

`RET` entspricht `POP PC`

Für einen Unterprogramm-Aufruf wird also immer die Rücksprungadresse auf den Maschinenstapel gepusht. Diese Adresse zeigt dabei immer auf den Beginn des nächsten Befehls (bei anderen CPUs ist das durchaus anders. Die 6502 pusht beispielsweise immer die Adresse des letzten Bytes des aufrufenden Befehls, mithin also immer eine um eins kleinere Adresse als die Z80).

Auf dem Maschinenstapel ist die Rücksprungadresse dann ungeschützt für das Unterprogramm erreichbar. Falls das hier einige Manipulationen vornehmen will (was im Betriebssystem des Schneider CPC ausgesprochen häufig der Fall ist), braucht es sie nur mit `POP register` vom Stapel wieder runterzuholen.

Es ist aber auch der umgekehrte Fall denkbar: Ein Doppelregister wird auf den Stack gepusht und dann mittels `RET` in den Programmzeiger `PC` geladen. Der Effekt ist ein indirekter Sprung zu der Adresse, die in dem Doppelregister angegeben war:

```
PUSH BC
RET
```

entspricht dem nicht existierenden Z80-Befehl:

`JP (BC)`

## Byte Order

Die verschiedenen CPU-Hersteller haben sich immer noch nicht einigen können, in welcher Reihenfolge sie die beiden Bytes eines 16-Bit-Wortes im Speicher ablegen sollen: Das höherwertige Byte zuoberst und das niederwertige in der Adresse darunter oder umgekehrt.

Die Z80 verwendet die 'umgekehrte' Version: Zuerst kommt das niederwertige Byte (in der niedrigeren Adresse, sag einer, das sei unlogisch) und darüber das höherwertige. Es ergibt sich also folgende Entsprechung:

```
DEFW #1234    entspricht    DEFB #34    ' niederwertig
                                   DEFB #12    ' höherwertig

oder:  Adresse a    enthält #34
       Adresse a+1  enthält #12
```

Diese Reihenfolge wird von der Z80 immer und ohne Ausnahme eingehalten.

# Besonderheiten der Z80 im Schneider CPC

Eine leichte, kreative Abwandlungen vom normalen Einsatz der Z80 in einem Mikrocomputer-System wurde ja schon erwähnt: Das Refresh-Register. Aber das ist noch gar nichts gegenüber einigen anderen Tricks, die man sich im Schneider CPC hat einfallen lassen.

Auf eine andere Eigenheit, die verschiedenen Speicherbänke, wurde auch schon eingegangen:

## Bank-Switching

Ein echtes Handicap für 8-Bit-Mikroprozessoren ist ihr vergleichsweise geringer Adress-Umfang. Mit 16 Adressleitungen kann man eben nur  $2^{16}$ , also 65536 verschiedene Speicherplätze zu je 8 Bit adressieren. Und damit müssen Betriebssystem, Basic-Interpreter, Basic-Programm, Daten- und Bildschirmspeicher auskommen. Und da der Schneider CPC als 'Auch-Spiele-Computer' prinzipiell einen grafik-orientierten Bildschirmspeicher hat, geht alleine dafür schon ein Viertel des adressierbaren Speichers weg.

Hätte man sich bei Amstrad nicht fürs Speicher-Banking entschieden, hätte man ganz massive Abstriche an Basic und Betriebssystem machen müssen, sonst würden dem Anwender nur noch knappe 16000 Bytes für eigene Programme und Daten zur Verfügung stehen!

Die Hardware ist so konzipiert, dass man einzelne Speicherbereiche auf Eis legen kann. Auch wenn die Z80 die passende Adresse ausgibt, fühlen sie sich nicht mehr angesprochen. Hierdurch kann man dann mehrere Speicherzellen mit den selben Adressen ansprechen. Im Schneider CPC umfassen alle diese Blocks grundsätzlich ein ganzes Speicherviertel, eine Bank-Auswahl bezieht sich also immer nur auf die obersten beiden Adressbits A14 und A15.

*Der Gesamtspeicher des Schneider CPC ist dabei wie folgt unterteilt:*

```
&FFFF +-----+ +-----+ +-----+ +-----+
! Bildschirm- ! ! internes ROM ! !Erweiterungs-ROMs! ! weitere
! Speicher    ! !Basic-Interpreter! ! (AMSDOS etc.)  ! ! Erweiterungs-ROMs
+-----+ +-----+ +-----+ +-----+
+-----+
! zentrales RAM !
!               !
+-----+
+-----+ +-----+ +-----+ +-----+ +-----+
! zentrales RAM ! !zusätzliches RAM ! ! Zus. RAM ! ! Zus. RAM ! ! Zus. RAM !
!               ! ! (nur CPC 6128) ! ! CPC 6128 ! ! CPC 6128 ! ! CPC 6128 !
+-----+ +-----+ +-----+ +-----+ +-----+
+-----+ +-----+
! unteres RAM  ! ! internes ROM  !
!               ! ! Betriebssystem !
&0000 +-----+ +-----+
```

Dabei werden alle Erweiterungs-ROMs, die man am Systembus des Schneider CPC hinten ansteckt, immer im oberen Speicher-Viertel eingeblendet. Eine genauere Untersuchung des Speichers im CPC folgt bei der Behandlung der ULA und des PAL-Bausteins.

Das Umschalten der Speicherbänke (Neudeutsch: *Bank Switching*) gestaltet sich aber nicht ganz einfach. So kann ein Programm, das sich in einer bestimmten Speicherbank befindet, diese Bank nicht selbst ausblenden (beispielsweise, wenn eine Routine im Betriebssystem aus dem unteren RAM lesen will). Sie würde sich ja selbst das Programm unter den Füßen wegziehen.

### Restart-Vektoren im Schneider CPC

Aus diesem Grund hat man nun beim Schneider CPC die Restart-Vektoren etwas zweckentfremdet. Mit ihnen werden jetzt neue Befehle simuliert, die die Z80 nicht kennt. Diese Befehle dienen hauptsächlich dazu, eine Aktion durchzuführen, die die Z80 zwar im Prinzip beherrscht, wenn da nur nicht die blöden Speicherbänke wären!

Der Restart 1 (*LOW JUMP*) führt einen Sprung ins untere ROM aus. Dazu wird das untere ROM eingeblendet und die Adresse für die gewünschte Routine geholt und angesprungen. Diese Adresse wird dabei 'unmittelbar' angegeben. In einen Assembler eingegeben, sieht das dann etwa so aus:

```
RST 1
DEFW adresse
```

Der Restart 1 simuliert dabei den Z80-Befehl *JP adresse*, nur dass vorher das untere ROM eingeblendet wird. Der Restart trifft sogar noch Vorbereitungen, dass nach dem 'RET' der so gerufenen Routine die alte Speicher-Konfiguration wieder so hergestellt wird, wie sie es vor dem Aufruf war. Man kann also mit diesem neuen Befehl aus dem unteren RAM eine Routine im unteren ROM aufrufen, was sonst nicht ohne Umweg über's zentrale RAM möglich wäre (Das ist es natürlich auch so nicht. Die Behandlungsroutine für den RST\_1 liegt deshalb auch im zentralen RAM).

Ähnlich funktionieren auch die Restarts 2, 3 und 5, wobei jedoch 2 und 3 einen Unterprogramm-Aufruf ersetzen.

Eine weitere Funktion ist mit dem RST 4 implementiert: Dieser ersetzt den Z80-Befehl *LD A, (HL)*, wobei immer aus dem RAM gelesen wird. Die umgekehrte Funktion *LD (HL), A* ist nicht nötig, da alle Speicher-Schreibbefehle immer ans eingebaute RAM gehen, unabhängig davon, ob an der entsprechenden Stelle gerade ein ROM eingeblendet ist oder nicht.

Das ist andererseits jedoch recht unglücklich, da man den CPC aus diesem Grund nicht so ohne weiteres um ein paar RAM-Bänke erweitern kann. Diese würden ja, wie die Erweiterungs-ROMs, im oberen Speicherviertel eingeblendet. Man kann sie zwar durchaus beschreiben und wieder auslesen, die Schreibbefehle gingen

aber automatisch auch ans eingebaute RAM, und da befindet sich normalerweise der Bildschirm.

Da die Restarts unabhängig von der aktuellen Speicher-Konfiguration erreichbar sein müssen, ist der unterste Bereich des Kernel-ROMs bis Adresse 63 in's RAM kopiert. ROM und RAM sind hier also identisch.

### **Non Maskable Interrupt**

Obwohl dieser Eingang am Systembus durchgeführt ist, kann man den NMI im Schneider CPC normalerweise nicht nutzen. Der NMI wird nicht benutzt, da es einige Routinen gibt, bei denen ein Interrupt das Timing empfindlich stören würde. Solche Stellen sind beispielsweise die Kassetten- und Disketten-Schreib- und -Lese-Operationen und die Programmierung des Sound-Chips.

Wer ihn dennoch benutzen will, muss sich eine eigene Behandlungsroutine im RAM schreiben. Dann muss er aber auch sicherstellen, dass das untere Kernel-ROM nie eingeblendet wird, weil man die Änderung ja schlecht auch im ROM vornehmen kann. Etwas genauer ausgedrückt: Man muss sich das Betriebssystem komplett neu schreiben und im RAM ablegen. Alternativ dazu besteht nur die Möglichkeit, das neue Betriebssystem in ein EPROM zu brennen und mit dem ROM im Computer auszutauschen oder, mit einer entsprechenden Schaltungslogik, hinten am Systembus anzustecken (das geht, man kann von außen auch das untere ROM ausblenden).

### **Normaler Interrupt**

Die Z80 wird im Schneider CPC im Interrupt-Modus 1 betrieben. Aus diesem Grund führt sie mit jedem Interrupt-Signal 300 mal pro Sekunde einen Restart 7 durch. An der entsprechenden Adresse 56 (im ROM und im RAM identisch!) steht jedoch nur ein Sprung zu der eigentlichen Routine im ungebankten, zentralen RAM.

Hier wird mittels eines Tricks der normale, intern von der ULA erzeugte Interrupt von externen Interrupt-Anforderungen von Geräten am Systembus unterschieden. Dieser Trick ist verantwortlich dafür, dass man das AF-Registerpaar aus dem zweiten Registersatz normalerweise nicht benutzen kann.

Externe Interrupt-Quellen dürfen ihr Interrupt-Signal erst zurücknehmen, wenn ihre zugehörige Treibersoftware sie dazu explizit auffordert. Der interne Interrupt wird dagegen sofort zurückgenommen, sobald die CPU die Interrupt-Behandlung aufgenommen hat. Das wird in der normalen Interrupt-Routine getestet, indem in der Routine selbst eine Interrupt-Behandlung wieder zugelassen wird. Steht das Interrupt-Signal noch an, ist es ein externer Interrupt, und in der Interrupt-Routine erfolgt eine weitere Unterbrechung, die dann die Behandlungs-Routine für den externen Interrupt aufruft.

Dieser Trick macht nun allerdings den eifrigen Entwicklern von Zusatz-Hardware das Leben schwer: Die Standard-Peripherie-Bausteine für die Z80 haben nämlich alle das selbe Verhalten wie der interne Ticker-Interrupt.



anschließend werden in der Interrupt-Routine die Register BC, DE und HL gegen ihre Pendants im zweiten Registersatz vertauscht. Im B'C'-Register ist dabei immer der passende Wert gespeichert, um mit einem 'OUT\_(C),C' die momentane Speicherkonfiguration wieder herzustellen. Das wird in der Interrupt-Routine ausgenutzt, da diese auch das untere ROM einblenden muss, um hier einige Routinen abzuarbeiten.

### **Busverbindung im (Mikro-)Sekudentakt**

Die größte Eigenart, zu die man die Z80 im Schneider CPC gezwungen hat, ist aber die Verwendung des *WAIT*-Einganges der CPU. Normalerweise gibt dieser Eingang langsamen Speichern (vor allem irgendwelchen Uralt-Eproms) und langsamen Peripherie-Geräten die Möglichkeit, die CPU auf ihr gemächliches Tempo herunterzubremsen. Solange sie ihre Daten noch nicht bereit haben, legen sie diesen Eingang einfach auf Null-Potential, wodurch die CPU einfach mitten im Befehl so lange Wartetakte einlegt, bis der *WAIT*-Eingang wieder positiv wird.

Im CPC erfüllt er diese Aufgabe zwar auch noch, und er ist auch zum Systembus-Stecker durchgeführt. Die Hauptaufgabe dieses Einganges ist es jedoch, der CPU nur genau einmal in jeder Mikrosekunde einen Zugriff auf die Speicher-ICs zu erlauben. Die Speicher-Schreib- und -Lade-Zyklen der Z80 können ja (solange vom *WAIT*-Eingang kein Gebrauch gemacht wird) 3 oder 4 Taktperioden lang sein. Zusätzlich greift die Z80 im Befehlshol-Zyklus *M1* sogar zweimal zu: Einmal, um ein Befehlsbyte aus dem Speicher zu holen und direkt danach die Refresh-Adresse für die dynamischen RAMs.

*Im Schneider CPC ist das nun alles gaaanz anders:*

Die Adressen zu den eingebauten dynamischen RAMs sind über Multiplexer geführt, mit denen sie zwischen den Adressleitungen von der CPU und vom Video-Controller umgeschaltet werden können. Dieses Umschalten übernimmt das Gate Array. Da der Video-Controller pro Mikrosekunde zwei Bytes aus dem Bildwiederholungspeicher benötigt und dabei unbedingten Vorrang vor der CPU hat (die Punkte im Monitorbild sollen ja nicht hin und her tanzen) gibt er den Takt an: Zwei Bytes für den CRTC und dann, ganz kurz, auch eins für die CPU. Um der Z80 dabei diesen Takt aufzuzwingen, wird sie mittels *WAIT*-Eingang synchronisiert: Drei Takte lang wird dieser Eingang vom Gate Array auf Null-Potential gezogen, nur jeden vierten Takt darf die CPU wieder los preschen. Da der Eingangstakt für die Z80 genau vier MHz beträgt, dauern  $3+1=4$  Takte genau eine Mikrosekunde.

Nun leidet die Verarbeitungsgeschwindigkeit der Z80 zum Glück nicht allzu arg unter diesen Bedingungen: Viele Buszugriffe (*M1* und *IORQ*) dauern ja eh vier Takte, und werden gar nicht beeinflusst. Die Z80 testet den *WAIT*-Eingang ja nur einmal pro Buszugriff. War ein Zyklus genau 4 Takte lang, fällt der nächste Wait-Test genau wieder in die Lücke. Die restlichen 3-Takt-Zugriffe werden lediglich um einen weiteren Takt gestreckt. Grob überschlagen ergibt sich für die Z80 dadurch eine effektive Taktfrequenz von 3,3 MHz, was heißen soll, dass sie ihre Programme

noch etwa so schnell wie ein ungebremster Verwandter mit 3,3 MHz abarbeitet.

Bei zeitkritischen Aufgaben (Kassetten-Lade- und -Schreib-Operationen beispielsweise) muss man aber wissen, wie lang die einzelnen Befehle nun wirklich für ihre Abarbeitung benötigen. Dafür sind dann die Tabellen in der einschlägigen Literatur zur Z80 nicht mehr zu gebrauchen. Im Anhang dieses Buches sind deshalb die beim Schneider CPC gültigen Zeiten zusammengestellt.

### Peripherie-Adressierung

Die letzte, ungewöhnliche Behandlung, die sich die Z80 im Schneider CPC gefallen lassen musste, wurde auch bereits erwähnt: Normalerweise adressiert die Z80 die Peripherie-Bausteine nur mit der unteren Hälfte des Adressbusses. Bei den meisten I/O-Befehlen ist jedoch auch bekannt, was dabei auf der oberen Hälfte ausgegeben wird. So wird beispielsweise bei

`OUT (nn),A` und `IN A,(nn)`

nicht nur die angegebene Adresse *nn* auf A0 bis A7 ausgegeben, sondern auch das Register A auf der oberen Adresshälfte.

Viel interessanter ist es jedoch noch bei den I/O-Befehlen, die das C-Register als Portadresse benutzen:

`OUT (C),reg` und `IN reg,(C)`

Hierbei wird ein beliebiges Register über den I/O-Port BC eingelesen bzw. ausgegeben. Also: Das C-Register liegt, wie angegeben, auf A0 bis A7 an, und das B-Register auf A8 bis A15. Im Schneider CPC wird nun ausschließlich mit diesen beiden Befehlen gearbeitet. Dabei interessiert noch nicht einmal, dass das C-Register auf der unteren Adresshälfte liegt, benutzt wird, mit einer Einschränkung, ausschließlich das obere Byte! Wenn man also im CPC-Betriebssystem ständig auf den Befehl `OUT (C),C` trifft, muss man sich vor Augen halten, dass der benutzte Effekt eher dem nicht existierenden Befehl `OUT (B),C` entspricht.

Wieso man bei Amstrad auf diese Idee verfallen ist, ist nicht ganz klar. Sicher ist zumindest, dass man so eine volle 16-Bit-Adresse auch für die I/O-Programmierung schaffen wollte. Es ist nämlich eine ausgesprochen praktische Unart, bei der Z80 die Portadressen nicht vollständig auszudecodieren. Jedes Adress-Bit wird einfach einem bestimmten Peripherie-Baustein zugeordnet. Normalerweise sind bei einem I/O-Zugriff alle Adressbits auf 1 gesetzt. Nur das Bit für den Baustein, den man ansprechen will, wird auf 0 gesetzt. Dadurch spart man sich eine ganze Menge an Decodier-Logik: Man braucht ja nur noch das *I/O*-Signal und das entsprechende Adressbit zu verknüpfen, und erhält direkt ein Chip-Select-Signal für das IC.

Interessant wird es aber, wenn man sich die verwendeten Adressbits anschaut:

Alle (!) im CPC verwendeten Bausteine werden mit Adressleitungen aus dem oberen Byte angesprochen. Das untere Adressbyte ist, bis auf eine Ausnahme,

immer völlig ohne Belang. Da hätte man ebenso gut auch beim unteren Adressbyte, und damit beim Standard-Verhalten der Z80 bleiben können. So hat man sich aber unter Anderem die Möglichkeit von Block-I/O-Transfers verbaut: Die benutzen nämlich das C-Register als Portadresse und das B-Register als Zähler. Und dass man dann mit dem B-Register nichts auf den oberen Adressleitungen anfangen kann, ist offensichtlich.

Es gibt bei der Peripherie-Adressierung allerdings eine Ausnahme, bei der auch das untere Adressbyte ausgewertet wird: Die Adressleitung A10 selektiert den Expansion-Port. Da man hier ja ziemlich viel anschließen kann, wird über das untere Byte zusätzlich die Auswahl des angesprochenen Gerätes vorgenommen. Das hätte aber genauso gut umgekehrt sein können: Auswahl mit einer Leitung aus der unteren Hälfte und ausnahmsweise eine Zusatzauswahl mit dem oberen Adressbyte.

Das ist zwar ein Schönheitsfehler in diesem ansonsten recht gut durchdachten Gerät, mithin aber einer von denen, mit denen man noch am leichtesten leben kann. Block-I/O-Befehle werden ohnehin nur recht selten benötigt. Viel störender sind da schon das 8. Bit am Druckeranschluss oder die verwehrte externe RAM-Erweiterung.

# Die PIO 8255

Dieser Peripherie-Baustein wurde von INTEL bereits für den Vorgänger der Z80, die CPU 8080 entwickelt. Der 8255 ist aber so flexibel, dass er mit sehr vielen anderen Prozessoren zusammenarbeiten kann. Und er bietet ausreichend viele Möglichkeiten, um auch heute noch immer wieder eingesetzt zu werden.

Insgesamt verfügt der 8255 über 3 'Ports'. Das sind Ein- und Ausgänge, mit denen Daten von und zu Peripherie-Bausteinen durchgeschaltet werden, die man nicht direkt an den Datenbus der CPU anschließen kann. Diese drei Tore sind dabei jeweils 8 Bit breit. Der Port 'C' kann auch geteilt und zu Steuerzwecken für die beiden anderen Ports 'A' und 'B' benutzt werden. Von dieser Möglichkeit wird im CPC aber keinen Gebrauch gemacht.

Unter den drei möglichen Betriebsarten hat man sich bei Amstrad für die einfachste, und auch gebräuchlichste entschieden: Im Modus 0 werden alle drei Tore für Daten-Ein- oder Ausgaben benutzt. Dabei sind Port A und B jeweils nur als Ganzes in ihrer Datenrichtung einstellbar, Port C getrennt für seine obere und untere Hälfte.

**Port A** ist mit den Datenleitungen des Sound Chips verbunden. Die Programmierung des Tongenerators erfolgt ausschließlich über die PIO, er hat keine eigene Adresse. Der Soundchip hat aber selbst auch noch eine Parallel-Schnittstelle implementiert, über die die Tastatur eingelesen wird.

**Port B** hat eine Vielzahl von Funktionen zu erfüllen. Allen ist aber gemein, dass hier nur Daten eingelesen werden.

**Port C** ist demgegenüber in beiden Hälften fest als Ausgang programmiert. Auch hier haben die einzelnen Datenleitungen wieder unabhängige Aufgaben.

## Die Anschlussbelegung der PIO 8255

PA 3 <->	o	1	\/	40	o <->	PA 4
PA 2 <->	o				o <->	PA 5
PA 1 <->	o				o <->	PA 6
PA 0 <->	o				o <->	PA 7
RD (0) --->	o				o <-->	(0) WR
CS (0) --->	o				o <-->	(1) RESET
Vss 0 Volt	o				o <->	D 0
A 1 --->	o				o <->	D 1
A 0 --->	o				o <->	D 2
PC 7 <->	o		8255		o <->	D 3
PC 6 <->	o				o <->	D 4
PC 5 <->	o				o <->	D 5
PC 4 <->	o				o <->	D 6
PC 0 <->	o				o <->	D 7
PC 1 <->	o				o	Vcc +5 Volt
PC 2 <->	o				o <->	PB 7
PC 3 <->	o				o <->	PB 6
PB 0 <->	o				o <->	PB 5
PB 1 <->	o				o <->	PB 4
PB 2 <->	o				o <->	PB 3

Erklärung zu den Anschluss-Bezeichnungen

### Vcc und Vss

Über diese beiden Anschlüsse wird das IC mit Strom versorgt. Pin 7 (Vss) ist dabei der Masse-Anschluss, als Versorgungsspannung begnügt sich die *PIO*, wie alle anderen ICs auch, mit +5 Volt.

### CS – Chip Select

Nur wenn dieser Anschluss auf Null Volt gelegt wird, sind die anderen Steuersignale *RD*, *WR*, *A0* und *A1* wirksam.

### RESET

Wird an diesen Eingang ein positiver Spannungspegel angelegt, wird der Baustein initialisiert und in einen ungefährlichen Zustand gebracht. Das bedeutet vor allem, dass alle Ports auf Eingabe gestellt werden.

### RD – Read

Ein Null-Pegel an diesem Eingang zeigt dem 8255 an, dass die CPU eins seiner Register lesen will. Der 8255 legt dann das durch *A0* und *A1* adressierte Register auf den Datenbus.

## **WR – Write**

Mit Null-Legen dieses Pins werden die Register des 8255 beschrieben. Die auf dem Adressbus liegenden Daten werden in das durch A0 und A1 adressierte Register der *PIO* eingelesen.

## **A0 und A1 – Adressleitungen 0 und 1**

Mit A0 und A1 wird bei einem Zugriff auf den 8255 zwischen Steuerregister und den drei Datenregistern unterschieden. Die 8255 verfügt über 4 interne Register. Die drei Datenregister sind 8 Bit breit und entsprechen direkt den Ports A, B und C. Das Steuerregister dagegen besteht nur aus 7 Bits. Dabei dient das unbenutzte 8. Bit als Signal, ob ein Schreibzugriff auf die Adresse des Steuerregisters auch wirklich dieses beschreiben soll. Alternativ dazu besteht nämlich noch die Möglichkeit, über diese Adresse einzelne Bits von Port C zu setzen oder zu löschen, was nichts anderes heißt, als dass die zugehörigen Pins auf 0 oder auf +5 Volt gelegt werden.

## **D0 bis D7 – Datenleitungen 0 bis 7**

Diese 8 Leitungen werden an den Datenbus der CPU angeschlossen. Bei einem Zugriff auf den 8255 werden über diese Leitungen, entsprechend den Einstellungen an *RD*, *WR*, *A0* und *A1* die Daten in die jeweiligen Register geschrieben bzw. aus diesen gelesen.

## **PA0 bis PA7 – Port A Leitungen 0 bis 7**

Das sind die acht Anschlussleitungen des Ports A. Dieses Tor kann nur für alle acht Leitungen zusammen für Aus- oder Eingabe programmiert werden. Als Eingabe-Schnittstelle können die an den Leitungen anliegenden Spannungen jederzeit auf den Datenbus durchgeschaltet werden, wenn die CPU das entsprechende Register liest. Als Ausgang programmiert, wird ein Wert, den die CPU einmal in das zugehörige Register geschrieben hat, so lange auf diesen Leitungen als 0 oder +5 Volt-Pegel ausgegeben, bis die CPU den nächsten Wert in das Register schreibt. Ein als Ausgang programmierter Port kann auch gelesen werden. Dann erhält man den Wert, den die *PIO* gerade auf diesem Port ausgibt.

## **PB0 bis PB7 – Port B Leitungen 0 bis 7**

Entsprechend die Leitungen für Port B.

## **PC0 bis PC7 – Port C Leitungen 0 bis 7**

Für Port C gilt wieder das Selbe wie für Port A. Zusätzlich kann Port C aber in zwei Hälften, für die Bits 0 bis 3 und 4 bis 7 getrennt für Ein- oder Ausgabe programmiert werden. Außerdem kann die CPU, durch bestimmte Schreibbefehle ins Steuerregister, ganz gezielt einzelne Bits dieses Tores löschen oder setzen. Bei den anderen Ports ist das nur über einen kleinen Umweg möglich. In den Betriebs-Modi 1 und 2 bilden die Anschlüsse von Port C die Handshake-Signale für asynchronen Datentransfer.

# Die 3 verschiedenen Betriebsarten der PIO 8255

Für die verschiedenen Modi werden die Ports A, B und C auf zwei Gruppen aufgeteilt: Gruppe A besteht aus Port A und der oberen Hälfte von Port C, Gruppe B besteht aus Port B und der unteren Hälfte von C. Gruppe B kann nur in Modus 0 oder 1, Gruppe A in Modus 0, 1 oder 2 betrieben werden:

	Port A	Port B	Port C	Modus	0	1	2
Gruppe A	76543210	-----	7654----		x	x	x
Gruppe B	-----	76543210	----3210		x	x	-

## Modus 0

Der auch im Schneider CPC verwendete Modus 0 ist der einfachste und üblichste. Alle Port-Leitungen der jeweiligen Gruppe stehen als Daten-Ein- oder -Ausgabeleitungen zur Verfügung. Die Ports A und B können aber nur als ganzes für eine Datenrichtung eingestellt werden. Port C in zwei Hälften, da diese ja verschiedenen Gruppen angehören.

## Modus 1

Modus 1 ermöglicht den Betrieb einer asynchronen, parallelen Schnittstelle, beispielsweise nach dem Centronics-Standard. Port A (bzw. B) wird als Ein- oder Ausgang definiert. Die entsprechende Hälfte von Port C dient nicht mehr dem Datentransfer, sondern stellt die verschiedenen Quittungssignale zur Verfügung (Strobe, Busy, Acknowledge o. ä.). Außerdem kann eine Datenleitung des Port C als Interrupt-Request-Signal für die CPU benutzt werden, wodurch ein Bedienen der Schnittstelle bei Bedarf möglich ist.

## Modus 2

Diese Betriebsart ist nur bei Gruppe A möglich. Sie entspricht weitgehend Modus 1. Wieder stellt die entsprechende Hälfte von Port C die Steuersignale zur Verfügung. Port A kann im Gegensatz zu Modus 1 jedoch gleichzeitig als Ein- und als Ausgang betrieben werden.

Die verschiedenen Modi werden über das Steuerregister eingestellt. Dazu muss Bit 7 des übermittelten Datenwortes immer gesetzt sein. Dann haben die Bits 0 bis 6 folgende Funktion:

*Steuerregister: Bit 7 gesetzt:*

Bit	Funktion	wenn 0	wenn 1
0	Port C, Bits 0 bis 3	Ausgang	Eingang
1	Port B	Ausgang	Eingang
2	Gruppe B	Mode 0	Mode 1
3	Port C, Bits 4 bis 7	Ausgang	Eingang
4	Port A	Ausgang	Eingang
5	Gruppe A	Mode 0	Mode 1
6	Gruppe A	Mode 0 oder 1	Mode 2

Ist Bit 6 gesetzt, hat es Priorität über Bit 5.

Wird das Steuerregister mit einem Datenbyte beschrieben, in dem Bit 7 nicht gesetzt ist, ist die Bit-Setz-Funktion für Port C angewählt. Diese Funktion ist in allen drei Modi für all die Bits aus Port C zulässig, die als Ausgang programmiert sind:

*Steuerregister: Bit 7 gelöscht:*

```
-----  
Bit 0:      wird in das angewählte Bit von Port C kopiert:  
            Bit 0 = 0 -> löschen  
            Bit 0 = 1 -> setzen  
Bits 1-3:   codieren binär die Nummer des Bits,  
            das gesetzt oder gelöscht werden soll.  
Bits 4-6:   ohne Funktion  
-----
```

## Anschluss der PIO an das Gesamt-System im Schneider CPC

Die *PIO 8255* ist im Schneider CPC noch spartanischer angeschlossen als der *CRTC*: Wäre nicht der Reset-Eingang, der bei einem positiven Signal aktiviert wird, wäre zum Ansteuern der PIO kein einziges zusätzliches Gatter im CPC benötigt worden.

Das CS-Signal ist direkt mit A11 verbunden. Die Registerauswahl-Adressen A0 und A1 des 8255 sind mit A8 und A9 der CPU verbunden. Die Datenleitungen führen direkt auf den Datenbus.

Die Eingänge *RD* und *WR* der PIO liegen direkt an *IOR<sub>D</sub>* und *IOW<sub>R</sub>*, zwei Signale, die im CPC für allgemeine Zwecke aus *RD*, *WR* und *IORQ* der CPU gewonnen werden. Bei einem I/O-Lesezugriff der Z80 werden *RD* und *IORQ* gleichzeitig Low. Über ein Oder-Gatter verknüpft, ergeben sie *IOR<sub>D</sub>*, das dann ebenfalls Null wird. Das gleiche gilt für *IOW<sub>R</sub>* bei Schreibbefehlen.

Da die anderen Adressen im Schneider CPC ähnlich unvollständig durch eine



einzigste Adressleitung codiert werden, müssen die restlichen Bits im oberen Adressbyte alle gesetzt sein, damit sich nicht noch andere ICs angesprochen fühlen. Daraus ergeben sich folgende Adressen, mit denen die PIO angesprochen wird:

PIO:	A0	A1	CS		
CPU:	A8	A9	A11	Portadresse	Funktion
	0	0	0	&F4xx	Datenregister Port A
	0	1	0	&F5xx	Datenregister Port B
	1	0	0	&F6xx	Datenregister Port C
	1	1	0	&F7xx	Steuerregister
	x	x	1		nicht angesprochen

### Port A – Output: &F4xx

Port A ist mit den Datenleitungen des Sound-ICs verbunden. Alle Programm-Daten für den PSG müssen also über Port A der PIO gesendet werden. Port A ist im Schneider CPC standardmäßig als Ausgang programmiert.

Der PSG enthält jedoch seinerseits eine Parallelschnittstelle, über die die Tastatur eingelesen wird. 50 mal in jeder Sekunde fragt das Betriebssystem die Tastatur ab. Dann wird Port A jedes mal kurzzeitig auf Eingabe umgestellt, die Tastatur eingelesen und anschließend die Standard-Einstellung für die Ports in das Steuerregister der PIO zurückgeschrieben.

### Port B – Input: &F5xx

Dieses Tor ist im Schneider CPC für Eingaben eingestellt. Es mutwillig als Ausgang zu programmieren kann unter Umständen Schaden anrichten. Die Funktion der einzelnen Bits (Leitungen) ist recht unterschiedlich:

#### Bit 0:

Der Anschluss PB0 ist mit *Vsync*-Signal des *CRTC* verbunden. Über diesen Anschluss kann man also jederzeit testen, wann der Kathodenstrahl im Monitorbild wieder von unten nach oben hochläuft. Diese Zeit wird als *Frame Flyback* bezeichnet und ist ein besonders günstiger Zeitpunkt, um größere Veränderungen auf dem Bildschirm vorzunehmen. Viele Manipulationen an Bild und Bildausgabe würden zu unansehnlichen Flimmer-Erscheinungen führen, wenn man sie mitten im Bild vornimmt. So wird das Farb-Blinken immer beim vertikalen Strahlrücklauf vorgenommen, und auch die Routinen, die den Bildschirm scrollen, warten immer erst bis zum nächsten *Frame Flyback*.

Dazu muss man aber nicht immer das Programm unterbrechen. Die 300 Interrupts pro Sekunde im CPC werden mit dem *Vsync*-Signal synchronisiert, zu jedem vertikalen Strahlrücklauf wird garantiert ein Interrupt erzeugt. Das Software-Interrupts des Schneider'schen Betriebssystems bieten sogar die Möglichkeit,

Ereignisse explizit nur für Frame-Flyback-Interrupts zu programmieren. Die selbstprogrammierte Sprite-Bewegungsroutine sollte also nicht selbst auf den nächsten Vsync-Impuls warten und die CPU ungenutzt im Kreise laufen lassen, sondern ein Interrupt programmieren, dass beim nächsten vertikalen Strahlrücklauf das Sprite bewegt.

### Bits 1, 2 und 3:

Diese Leitungen sind an drei Drahtbrücken auf der Platine des Schneider CPC angeschlossen, die je nachdem, ob es nun wirklich ein Schneider, oder ein Amstrad oder sonst eine Firma ist, anders gesetzt sind. Tatsächlich gibt es nur einen gravierenden Unterschied zwischen einem original Amstrad und einem Schneider Computer: Diese Drahtbrücken sind anders gesetzt. Nur danach entscheidet sich,

welche Marke in der Einschaltmeldung genannt wird. Wenn Sie also lieber einen Amstrad hätten, oder aus ihrem Grau-Import einen Schneider machen wollen: Bitte sehr. Computer aufgeschraubt und die entsprechenden Brücken ein- oder ausgelötet. Dabei entspricht:

Brücke = 0  
keine Brücke = 1

Und folgende Firmen stehen zur Auswahl:

Bit	1	2	3	Firma
0	0	0	0	Isp
0	0	1	1	Triumph
0	1	0	0	Saisho
0	1	1	1	Solavox
1	0	0	0	Awa
1	0	1	1	Schneider
1	1	0	0	Orion
1	1	1	1	Amstrad

Die Brücken befinden sich direkt neben der PIO auf der Platine und sind mit LK1 bis LK4 für Bit 1 bis Bit 4 gekennzeichnet. Für die Einschaltmeldung sind aber nur LK1 bis LB3 maßgebend.

Außer der 'individuellen' Firmenmeldung lässt sich mit diesen Bits natürlich noch mehr anstellen. Da diese Firmen wie Schneider nur als nationale Unterhändler im jeweiligen Verkaufsland auftreten, kann man aus der Firma auf die Nationalität des Käufers schließen. Ein Programm könnte beispielsweise diese Brücken testen, und daraufhin automatisch die Dialogtexte in der entsprechenden Landessprache verfassen.

### Bit 4:

Dies ist die vierte Brücke, die je nach Verkaufsland gesetzt sein kann oder auch

nicht. Auch dieses Bit wird nur beim Einschalten des Computers ausgewertet: Fehlt sie (Bit 4 = 1) wird der CRTC für PAL oder SECAM initialisiert. Ist sie gesetzt (Bit 4 = 0), erzeugt der CRTC ein NTSC-kompatibles Signal, wodurch der 'Schneider CPC' auch in den USA verkaufbar ist.

Solange der Computer nur mit dem mitgelieferten Monitor betrieben wird, ist das eigentlich egal. Interessant wird es aber, wenn man ihn mittels Modulator an den heimischen (Farb-) Fernseher anschließen will. Dann muss das Timing schon stimmen. Dabei gibt es bei der Programmierung des *CRTC* zwischen *PAL* und *SECAM* keinen Unterschied. Deren Schwarz-Weiß-Norm ist ja auch identisch. Die verschiedene Farb-Modulation findet im Modulator-Netzteil statt. Ein in Frankreich verkaufter Modulator dürfte also kaum für einen deutschen Fernseher zu gebrauchen sein, auch wenn der CRTC in beiden Fällen die gleichen Signale liefert.

#### **Bit 5:**

Diese Leitung wird vom Betriebssystem nie abgefragt. Sie führt zu einem Anschluss am Expansion-Port an der Rückseite des Computers, der *EXP* benannt ist und wird im CPC 464 ansonsten nicht benutzt.

Anders jedoch im CPC 664 und 6128 und, sobald man am CPC 464 einen AMSDOS-Controller anschließt: Hier ist diese Leitung an eine weitere Drahtbrücke angeschlossen. Normalerweise ist diese Brücke nicht eingesetzt. Dann hat das AMSDOS-ROM die Nummer 7 und verhält sich wie ein normales Hintergrund-ROM.

Setzt man diese Brücke jedoch ein, verändert sich die ROM-Select-Adresse des AMSDOS-Controllers: Sie wird 0 und unterdrückt damit das eingebaute Basic-ROM. Schaltet man den Computer ein, wird AMSDOS wie ein Vordergrund-ROM behandelt und anstelle von Basic gestartet. Das macht natürlich nur einen Sinn, wenn AMSDOS diese Änderung erkennt. Dafür könnte es Bit 5 von Port B testen. Das tut es aber nicht, sondern fragt das Betriebssystem direkt, welche Nummer es hat. Ist sie 0, wird automatisch CP/M gebootet. Somit wurde dieser Anschluss wohl unnützlich vertan.

#### **Bit 6:**

Dieser Pin ist mit der *Busy*-Leitung des Drucker-Anschluss verbunden. Bevor man ein Zeichen zum Drucker schicken kann, muss man erst nachfragen, ob dieser überhaupt bereit ist, ein Zeichen zu empfangen. Während er druckt, ist das beispielsweise meist nicht der Fall. Würde man die *Busy-* (*Beschäftigt*) Signal des Druckers ignorieren, würden ziemlich viele Zeichen beim Ausdruck verlorengehen. Zeichen dürfen erst gesandt werden, wenn der Drucker *ready* ist, das heißt, wenn diese Leitung auf Null-Pegel liegt.

Das Betriebssystem testet diese Leitung natürlich automatisch, bevor es ein Zeichen absetzt. Ist der Drucker jedoch ausgeschaltet oder *offline*, so kann bei schlecht programmierten Programmen selbiges bis zum Sankt Nimmerleinstag

hängen. Durch Testen von Bit 6 in Port B kann man auch in Basic schon vorher feststellen, ob ein Drucker angeschlossen und bereit ist, bevor man einen Text abschickt:

```
IF (INP(&F5FF) and 128) = 0 THEN PRINT#8,.....
```

### **Bit 7:**

Über die letzte Leitung von Port B wird das verstärkte Signal vom Kassettenrekorder eingelesen. Da hierbei die Zeiten immer knapp sind, wurde hierfür Bit 7 gewählt. Das lässt sich nämlich neben Bit 0 am schnellsten testen: Einmal nach links rotiert, und schon ist es im Carry-Flag. Dass die Elektronik hierbei das analoge Eingangssignal vom Wiedergabekopf des Rekorders brutal in negative Halbwelle (=0) und positive Halbwelle (=1) trennt, schadet nicht und ist sogar erwünscht: Alle Aufzeichnungsverfahren auf magnetisierbaren Datenträgern, auch auf Disketten, kodieren die Bits der zu speichernden Dateien mit verschiedenen langen 0- oder 1-Halbwellen. Die Halbwellen haben dabei, da digital erzeugt (nämlich aus einem 0-1-Signal) idealer Weise Rechteckform.

### **Port C - Output: &F6xx**

Im Gegensatz zu Port B ist dieses Tor immer für Ausgaben programmiert. Es für Eingaben umzuwidmen bringt nichts, ist aber vollkommen ungefährlich.

### **Bits 0 bis 3:**

Die Tastatur wird vom Betriebssystem via Interrupt 50 mal in der Sekunde abgefragt. Ihr Status wird dabei über den PSG und Port A der PIO eingelesen. Damit sind aber maximal 8 verschiedene Tasten zu erfassen, die den 8 Bits des eingelesenen Datenbytes entsprechen. Die Nummer 'einer gedrückten Taste' direkt einzulesen ist nicht möglich, da ja sehr oft mehrere gleichzeitig gedrückt werden können.

Deswegen ist die gesamte Tastatur in einer Matrix organisiert: 8 Spalten breit und 10 Zeilen hoch. über die Bits 0 bis 3 muss vor jedem Lesen der Tastatur die gewünschte Zeile angesprochen werden. Eine vollständige Tastatur-Abfrage liefert also erst einmal nur 10 verschiedene Bytes in denen eventuell das ein oder andere Bit gesetzt ist.

Das Aktivieren eines Zeilendrahtes entsprechend der 4-Bit-Nummer übernimmt dabei ein *BCD*-Decoder-IC. Nur Nummern im Bereich 0 bis 9 werden akzeptiert. Ist die hier ausgegebene Zeile größer als 9, wird überhaupt kein Zeilendraht aktiviert.

Dies ist insofern interessant, weil dadurch der Port des PSG, über den die Spaltendrähne der Tastatur eingelesen werden, gefahrlos als Ausgang programmiert werden kann, um für irgendwelche Spielereien beispielsweise aus dem Joystick-Eingang einen Ausgang zu machen. Man muss für diese Zeit nur den Interrupt abstellen, da eine Tastatur-Abfrage zwischendurch wieder Zeilendrähne aktiviert.

**Bit 4:**

Über diesen Ausgang wird der Motor des Datenrekorders ein und ausgeschaltet. Bei den CPCs 664 und 6128 wird hiermit der Remote-Ausgang gesteuert. Eine Null an diesem Bit stoppt den Rekorder, bei einer Eins bekommt der Motor Saft, vorausgesetzt, dass auch die PLAY-Taste gedrückt ist.

**Bit 5:**

Diese Leitung ist das Pendant zu Bit 7 von Port B. Hierüber wird das Rechtecksignal ausgegeben, das dann auf der Datenkassette gespeichert werden soll. Da beim Speichern der Daten leichter die erforderlichen Zeiten eingehalten werden können als beim Laden, muss der Ausgang nicht unbedingt auf einem günstigen Bit 0 oder 7 liegen. Schöner wäre es natürlich schon gewesen.

**Bit 6 und 7:**

Der Datenbus des *PSG* ist an Port A der PIO angeschlossen. Um ihn zu programmieren, müssen aber auch seine Eingänge *BC1* und *B DIR* entsprechend gesetzt werden.

PIO:	Bit 6	Bit 7	
PSG:	BC1	B DIR	Funktion:
	0	0	Datenwort wird ignoriert
	0	1	in adressiertes Register schreiben
	1	0	aus adressiertem Register lesen
	1	1	Register adressieren

# Der PSG AY-3-8912

PSG steht für *Programmable Sound Generator*. Es handelt sich hierbei also um das IC, das im Schneider CPC der Tonerzeugung dient. Dieses IC von General Instruments ist dabei besonders vielseitig einsetzbar, weil es sehr viele Funktionen enthält, die alle durch die CPU programmierbar sind. Entwickelt wurde es in der Zeit, als die ersten Telespiele noch mit recht langweiligen Piepsern um die Gunst der Kunden warben.

Außerdem ist in diesem PSG noch eine bidirektionale Parallelschnittstelle implementiert, also ein Tor zur Aussenwelt, durch das Daten sowohl ausgegeben als auch gelesen werden können. Dieser Port wird im Schneider aber ausschließlich für Eingabezwecke benutzt: An ihm ist die Lese-Seite der Tastenmatrix angeschlossen. Diesen Port also als Ausgang zu programmieren, ist beim CPC nur in Ausnahmefällen sinnvoll.

Der AY-3-8912 ist sehr einfach in ein System zu integrieren: Er benötigt nur eine einfache Spannungsversorgung von 5 Volt und einen Eingangstakt. Was er machen soll, bekommt er über 8 Datenleitungen und zwei Steuerleitungen mitgeteilt, die allesamt an die PIO angeschlossen sind.

Dabei werden alle Signale im PSG durch Teilen eines Eingangstaktes erzeugt, der im Schneider CPC genau 1 MHz beträgt.

Die Möglichkeiten dieses Sound Chips sind sehr umfassend: Er hat drei Tonkanäle, die getrennt programmiert werden können. Im Schneider CPC werden sie in zwei Gruppen aufgeteilt und dem Stereo-Ausgang zugeführt:  $A+B/2$  bilden den linken Kanal,  $B/2+C$  den rechten. Für den eingebauten Lautsprecher werden aber alle drei Kanäle zusammengefasst.

Für jeden Tonkanal kann getrennt die Lautstärke und Frequenz eingestellt werden. Die Lautstärke dabei in 15 Stufen, die sogar ein logarithmisches Raster haben, was dem menschlichen Hörempfinden entspricht.

Die Frequenz wird allerdings in einer linearen Skalierung angegeben, obwohl hier das logarithmische Raster noch viel mehr angebracht wäre. Der Grund für die lineare Teilung der Tonperioden-Längen ist, dass alle Töne durch Teilen des Eingangstaktes erzeugt werden.

Für alle Kanäle zusammen gibt es auch noch einen Hüllkurvengenerator. Wählt man diesen an, wird die Lautstärke des entsprechenden Kanals von ihm bestimmt. Man hat dabei die Auswahl zwischen acht verschiedenen Hüllkurvenformen, die alle Kombinationen aus fallenden und steigenden Sägezahnflanken sind. Dabei kann man die Geschwindigkeit, mit der die Hüllkurven abgearbeitet werden sollen, in weiten Grenzen einstellen.

Ebenfalls für alle Kanäle gemeinsam ist ein Rauschgenerator. Dessen Grundfrequenz ist in 32 Schritten einstellbar. Mit ihm kann man beispielsweise

realistische Knall- und Schussgeräusche, oder die Percussion zu einem Musikstück realisieren.

### Die Anschlussbelegung des AY-3-8912:

Ton-Ausgang Kanal C	<--	o	1	\\	28	o	<-->	Datenbus	D0
Test	-->	o				o	<-->	Datenbus	D1
Vcc = +5 Volt		o				o	<-->	Datenbus	D2
Ton-Ausgang Kanal B	<--	o				o	<-->	Datenbus	D3
Ton-Ausgang Kanal A	<--	o				o	<-->	Datenbus	D4
Vss = 0 Volt		o				o	<-->	Datenbus	D5
I/O-Port A7	<-->	o	AY-3-8912			o	<-->	Datenbus	D6
I/O-Port A6	<-->	o				o	<-->	Datenbus	D7
I/O-Port A5	<-->	o				o	<--	Bus-Control	BC1
I/O-Port A4	<-->	o				o	<--	Bus-Control	BC2
I/O-Port A3	<-->	o				o	<--	Bus-Direction	BDIR
I/O-Port A2	<-->	o				o	<--	(1) Chip select	A8
I/O-Port A1	<-->	o				o	<--	(0) Reset	
I/O-Port A0	<-->	o				o	<--	Takt	

Erklärung der Anschlussbelegung:

#### Vcc, Vss

Die Stromversorgung des PSG erfolgt über die mit Vcc und Vss benannten Eingänge. Dabei wird an Pin 3 (Vcc) +5 Volt und an Pin 6 (Vss) 0 Volt, also Masse angeschlossen.

#### Test

Der Eingang *Test* wird im Betrieb nicht beschaltet. Er dient dazu, den PSG nach der Herstellung auf Funktionstüchtigkeit zu prüfen.

#### A, B, C

An den Pins 1, 4 und 5 liegt das Ausgangssignal der Tonkanäle C, B und A an. Diese werden im Schneider CPC über Widerstände für den Stereo-Ausgang und den eingebauten Lautsprecher teilweise wieder zusammengemischt.

#### A0 bis A7

Die Anschlüsse 7 bis 14 sind der im PSG integrierte, bidirektionale I/O-Port. Der Port kann aber nur als Ganzes für Ein- oder Ausgabe programmiert werden. Im Schneider CPC wird er benutzt, um die Tastatur einzulesen. Die Bezeichnungen A0 bis A7 könnten irrtümlicherweise auf einen Adress-Anschluss hindeuten. Es ist aber der Daten-Port des AY-3-8912. Das 'A' resultiert daher, dass ein verwandtes IC zwei Ports hat, die 'A' und 'B' genannt werden.

#### D0 bis D7

Pins 21 bis 28 sind die Anschlüsse an den Datenbus und damit auch zur CPU. Hierüber wird der PSG programmiert und Daten von und zum Port übermittelt. Im Schneider CPC sind aber auch diese Anschlüsse über die PIO geführt.

### Takt

Pin 15 ist der Takteingang, dessen Frequenz beim Schneider CPC 1 MHz beträgt.

### Reset

Wird Pin 16 auf Masse gelegt, so wird der PSG neu initialisiert und die Tonerzeugung auf allen Kanälen abgestellt.

### A8

Um den PSG anzusprechen, muss an Pin 17, *Chip Select*, eine positive Spannung anliegen. Andernfalls haben die Steuersignale *BC1*, *BC2* und *BDIR* keine Wirkung. Dieser Eingang ist beim Schneider CPC fest auf +5 Volt gelegt.

### BDIR

Über den Eingang *BDIR* (*Bus Direction*) wird festgelegt, ob ein Lesezugriff oder ein Schreibzugriff auf die internen Register erfolgen soll. Liegt an *BDIR* ein positives Signal an, werden Daten zum PSG gesandt.

### BC1 und BC2

Die beiden Eingänge *BC1* und *BC2* (*Bus Control*) steuern die Verwendung des auf dem Adressbus liegenden Datenwortes.

## Funktionsauswahl im PSG über BC1, BC2 und BDIR:

*Funktionsauswahl im PSG über BC1, BC2 und BDIR:*

(*A8 = Chip Select = 1*)

BC1	BC2	BDIR	Funktion:
0	0	0	Datenwort wird IGNORIERT
0	0	1	Register ADRESSIEREN
0	1	0	Datenwort wird IGNORIERT
0	1	1	in adressiertes Register SCHREIBEN
1	0	0	Register ADRESSIEREN
1	0	1	Datenwort wird IGNORIERT
1	1	0	aus adressiertem Register LESEN
1	1	1	Register ADRESSIEREN

Wie man sieht, sind viele Funktionen doppelt vorhanden. Andererseits erzeugen viele Kombinationen keinen Schreib- oder Lesevorgang. Das erklärt sich daraus, dass der AY zuerst für die CPU 1610 von General Instruments entworfen wurde, und man deshalb bei der Gestaltung der Anschlüsse auf deren spezielle Bedürfnisse Rücksicht genommen hat.



Nimmt man die Tabelle noch etwas genauer unter die Lupe, so erkennt man, dass alle Funktionen mit nur zwei Steuerleitungen ausgewählt werden können, nämlich mit *BC1* und *BDIR*, wenn man *BC2* auf +5 Volt legt:

BC1	BC2	BDIR	Funktion:
0	1	0	Datenwort wird IGNORIERT
0	1	1	in adressiertes Register SCHREIBEN
1	1	0	aus adressiertem Register LESEN
1	1	1	Register ADRESSIEREN

Das wird deshalb auch fast immer gemacht. Auch im CPC liegt der Anschluss *BC2* direkt auf +5 Volt. Nur *BC1* und *BDIR* werden benutzt.

Im CPC ist der PSG an die PIO angeschlossen: Die Leitungen zum Datenbus sind nicht direkt auf den Datenbus der CPU gelegt, sondern an Port A der PIO. Die Steuerleitungen werden über Kanal C angesprochen: *BDIR* mit Bit 7 und *BC1* mit Bit 6. Der PSG hat deshalb im Schneider CPC keine eigene Portadresse. Um ihn zu programmieren, muss man sich immer an die PIO wenden.

Portadresse PIO	PSG
&F4	Port A (I/O) <-----> Datenbus
&F6	Port C (-/0) Bit 7 --> BDIR Bit 6 --> BC1

Wie bereits erwähnt, lässt sich der AY-3-8912 programmieren. Dazu müssen die Register im PSG beschrieben werden. Wie man an den Funktionen der Steuerleitungen erkennt, muss man dazu erst ein Register adressieren, bevor man es in einem zweiten Schreibzyklus beschreiben kann.

Da sowohl der Datenbus als auch die Steuereingänge des PSG an die PIO angeschlossen sind, ist es ein recht kompliziertes Unterfangen, ein Register des PSG korrekt zu beschreiben oder einen Zeilendraht der Tastaturmatrix einzulesen. Im Schneider CPC hat man deshalb extra einen Vektor eingerichtet, mit dem man ein Register des PSG einfach programmieren kann: *MC SOUND REGISTER*. Diese Routine liegt beim CPC 464 im unteren ROM ab Adresse &0826:

Befehl	Anmerkung
-----	
	Einsprung mit A = Register-Nummer und C = zu programmierender Wert
DI	Interrupt verbieten
	1. PSG-Register adressieren
LD B,#F4	Adresse von Port A der PIO
OUT (C),A	Register A (PSG-Reg.-Nr.) in Port A der PIO schreiben
LD B,#F6	Adresse von Port C der PIO. Hier Bit 7 = BDIR und Bit 6 = BC1
IN A,(C)	Port C Zustand lesen
OR #C0	Bit 6 und 7 setzen -> BDIR=1 und BC1=1 -> PSG-Register adressieren
OUT (C),A	in Port C beschreiben (Adress-Strobe für den PSG) (der PSG latched jetzt die Register-Adresse von Port A ein).
AND #3F	Bit 6 und 7 zurücksetzen -> BDIR=0 und BC1=0 -> inaktiv
OUT (C),A	in Port C schreiben
	2. PSG-Register beschreiben
LD B,#F4	Adresse von Port A der PIO
OUT (C),C	Z80-Register C (PSG-Reg.-Wert) in Port A der PIO schreiben
LD B,#F6	Adresse von Port C der PIO -> Bit 6 und 7 = BC1 und BDIR
LD C,A	C = alter Wert aus Port C mit BDIR und BC1 = 0 (inaktiv)
OR #80	A = Bit 7 setzen -> BDIR=1 und BC1=0 -> PSG-Register beschreiben
OUT (C),A	A nach Port C schreiben (Daten-Strobe für den PSG) (der PSG latched jetzt den Wert aus Port A ins angewählte Register)
OUT (C),C	C nach Port C schreiben -> BDIR und BC1 = 0 -> inaktiv
EI	Interrupt wieder zulassen
RET	Zurück zum rufenden Programm

Was für ein Aufwand nur um ein Register der Sound-Chips zu beschreiben! Selber machen lohnt sich, außer in Ausnahmefällen, wirklich nicht.

Zum weiteren Verständnis dieser Routine sei noch folgendes angemerkt:

Die Portadresse der PIO ist binär %111101xx??????. Das elfte Bit, die '0', adressiert die PIO, die Bits 8 und 9, das 'xx', wählen, je nach Wert, Port A, B, C oder das Steuerregister an. Das niederwertige Byte '???????' wird nicht ausgewertet! Beim Befehl `OUT (C),A` o.Ä. wird das Register C auf der unteren Adresshälfte ausgegeben, die aber nicht interessiert! Benutzt wird der 'Nebeneffekt', dass dabei Register B auf der oberen Adresshälfte ausgegeben wird. Obwohl im Befehls-Mnemonic also das C- Register angegeben ist, wird eigentlich nur mit B adressiert.

# Die Register des AY-3-8912

Insgesamt hat der PSG 16 verschiedene Register, wovon aber eins der implementierte I/O-Port und ein weiteres ein nicht existenter zweiter Port ist. Den zweiten Port gibt es nur in einer anderen Ausführung dieses ICs, dem AY-3-8910.

Register	Belegung	Funktion
0	xxxxxxxx	LSB der Tonperiodenlänge
1	....xxxx	MSB für Kanal A
2	xxxxxxxx	LSB der Tonperiodenlänge
3	....xxxx	MSB für Kanal B
4	xxxxxxxx	LSB der Tonperiodenlänge
5	....xxxx	MSB für Kanal C
6	...xxxxx	Rauschperiodenlänge
7	.xxxxxxx	Kontrollregister
8	...hxxxx	Lautstärke Kanal A
9	...hxxxx	Lautstärke Kanal B
10	...hxxxx	Lautstärke Kanal C
11	xxxxxxxx	LSB der Periodenlänge des
12	xxxxxxxx	MSB Hüllkurvengenerators
13	....xxxx	Hüllkurvenform
14	xxxxxxxx	I/O-Port

## Das Kontrollregister (Reg. 7)

Bit	0	1	Bedeutung
0	ja	nein	Tonausgabe auf Kanal A
1	ja	nein	Tonausgabe auf Kanal B
2	ja	nein	Tonausgabe auf Kanal C
3	ja	nein	Rauschen auf Kanal A zumischen
4	ja	nein	Rauschen auf Kanal B zumischen
5	ja	nein	Rauschen auf Kanal C zumischen
6	in	out	Richtung des I/O-Ports

## Die Tonperioden-Register (Reg. 0 bis 5)

Der Eingangstakt (CPC: 1MHz) des PSG wird in einer ersten Stufe vorab durch 16 geteilt. Danach wird er noch einmal für jeden Kanal durch eine programmierbare Teilerkette auf die gewünschte Periodenlänge geteilt und so dem jeweiligen Kanal zugeführt.

Das Teiler-Verhältnis kann dabei in  $2^{12} = 4096$  Stufen eingestellt werden. Da der Datenbus nur acht Bit breit ist, musste die Programmierung der Tonperiode auf jeweils zwei Register pro Kanal verteilt werden. Das erste Register enthält dabei die unteren acht Bits, das zweite Register jeweils die oberen vier Bits.

Die Frequenz eines Kanals ergibt sich dabei zu:

$$f = \frac{f(\text{takt})}{16 * tv}$$

wobei  $f(\text{takt})$  die Frequenz des Eingangstaktes ist, die durch '16' geteilt wird, und  $tv$  das programmierte Teiler-Verhältnis.

Für den internationalen Kammerton A mit 440 Hertz ergibt sich deshalb etwa:

$$f(A) = 440 = \frac{1.000.000}{16 * tv} \Leftrightarrow tv = \frac{1.000.000}{16 * 440} = 142,045$$

Zur Programmierung des PSG müssen die Nachkomma-Stellen natürlich weggerundet werden, wodurch sich, vor allem in der obersten Oktave, hörbare Dissonanzen ergeben können.

Die erreichbare niedrigste Frequenz ist:

$$f(\text{min}) = \frac{1.000.000}{16 * 4095} = 16,28 \text{ Hertz}$$

Die erreichbare höchste Frequenz liegt bei 62500 Hertz. Sie ist aber nicht so interessant, weil der nächst tiefere Ton bereits eine ganze Oktave entfernt liegt. Ein musikalisch verwertbares Raster der Frequenzen ergibt sich erst unter 4000 Hertz.

Eine Besonderheit stellt noch die Tonperiodenlänge 0 dar: Bei diesem 'Teiler-Verhältnis' wird kein Rechtecksignal mehr erzeugt, sondern der Ausgang ständig auf dem oberen, dem der Amplitude entsprechenden Ausgangspotential gehalten. Dadurch kann man dann durch Programmierung der Amplitude des Kanals beliebige Signalformen erzeugen.

Alle Tonsignale des PSG werden durch Teilen des Eingangstaktes und, davon abhängig, Umschalten des Ton-Ausganges zwischen '0' und der eingestellten Amplitude erzeugt. Der PSG erzeugt deshalb ausschließlich Rechteck-Signale. Diese sind, im Vergleich zu den meisten natürlichen Instrumenten, sehr Oberwellen-reich. Deshalb muss man hier an Harmonien sehr viel höhere Anforderungen stellen. 'Gewagte' Dreiklänge, die auf einem Klavier durchaus harmonisch klingen, wirken beim AY-3-8912 meist äußerst disharmonisch und 'schräg'.

### Die möglichen Hüllkurvenformen (Reg. 13)

In der folgenden Tabelle sind die möglichen Hüllkurvenformen des AY-3-8912 dargestellt und die Zahl, mit der Register 13 dafür jeweils programmiert werden muss, in binärer Form. Bei zwei Hüllkurven gibt es mehrere Zahlen, durch die sie erzeugt werden können.

Alle Hüllkurven lassen sich aber auch nur mit den letzten drei Bits 0, 1 und 2



16 verschiedene Amplituden möglich sind, ist ein einzelner Sägezahn nach  $16 \cdot 16 \cdot t_v = 256 \cdot t_v$  Takten abgearbeitet.  $t_v$  ist hierbei wieder das programmierte Teiler-Verhältnis.

Die kürzeste programmierbare Sägezahn-Periode hat eine Frequenz von:

$$f(\max) = \frac{1.000.000}{256 \cdot t_v} = \frac{1.000.000}{256 \cdot 1} = 3906 \text{ Hz}$$

Werden so kurze Sägezahn-Perioden programmiert, dass sie im hörbaren Bereich liegen, so nimmt dies unser Ohr nicht mehr als ein Vibrato, sondern als einen eigenständigen Ton wahr. Der abgestrahlte Ton scheint deshalb ein Mischsignal aus der eigentlichen Tonperiodenlänge und der Länge der Sägezahn-Periode zu sein.

Programmiert man die Tonperiode eines Kanals, dessen Amplitude über den Hüllkurven-Generator gesteuert wird, mit dem Wert 0, so wird die Ausgangsspannung dieses Kanals nur noch durch den Amplituden-Verlauf bestimmt. Damit kann man dann, mit gewissen Abstrichen, Sägezahn- oder Dreieck-Signale erzeugen.

Sinnvoll sind aber meist nur Periodenlängen, die weit unter der Hörgrenze liegen. Die längste, erzeugbare Periodenlänge ist:

$$\frac{1}{p(\max)} = f(\min) = \frac{1.000.000}{256 \cdot 65535} \Leftrightarrow p(\max) = \frac{256 \cdot 65535}{1.000.000} = 16.777 \text{ Sek.}$$

### Die Lautstärken-Register (Reg. 8, 9 und 10)

Beim AY-3-8912 kann jeder Kanal mit einer konstanten Amplitude (Lautstärke) in 15 Stufen programmiert werden. Programmiert man ein Lautstärken-Register mit dem Wert 0 wird dieser Kanal abgeschaltet.

Dabei ist das Lautstärkeraster logarithmisch angelegt, wodurch beim menschlichen Gehör der Eindruck eines gleichmäßigen Lautstärke-Anstieges entsteht. Wird in einem Lautstärken-Register aber Bit 4 gesetzt, das in der Tabelle mit 'h' gekennzeichnet ist, so wird der Hüllkurvengenerator zur Erzeugung der Lautstärke angewählt.

Der Lautstärke-Unterschied zwischen zwei aufeinanderfolgenden Amplituden-Werten beträgt beim AY-3-8912 etwa 2.85 dB. Die folgenden Pegel wurden mit Hilfe eines Kassettenrekorders und dessen Aussteuerungsanzeige ermittelt. Absolute Genauigkeit sollte deshalb nicht erwartet werden.

Man sieht aber, dass die in Dezibel angegebenen Signalamplituden einen halbwegs konstanten Abstand zueinander haben. Da die Bezeichnung Dezibel eine logarithmische Skalierung in eine lineare übersetzt (Verdoppelung = 10 dB), muss die Amplituden-Abstufung also tatsächlich logarithmisch sein:

Amplitude | Pegel

15		5.0
14		2.5
13		0.0
12		-3.0
11		-5.5
10		-8.5
9		-13.0
8		-15.0
7		-18.0
6		-21.0

# Der Video Controller HD 6845

Auch der HD 6845 von Motorola reiht sich wieder unauffällig zwischen die anderen ICs ein: Obwohl sehr leistungsfähig, ist er bei seinen Ansprüchen an die Einbindung in's Gesamtsystem recht genügsam: Wie alle anderen ICs auch, begnügt er sich mit einer einfachen Spannungsversorgung von +5 Volt und einem einfachen Takteingang. Für die Auswahl seiner 18 Register beansprucht er nur 2 Adressen.

Zusammen mit dem Gate Array übernimmt er die Hauptarbeit bei der Erzeugung der Monitor-Signale. Die oft für einen Video-Controller synonym gebrauchte Bezeichnung *CRTC* ist eine Abkürzung für *Cathode Ray Tube Controller*. Damit kommt zum Ausdruck, dass dieses IC wichtige Signale für die Bilddarstellung auf Kathodenstrahl-Röhren, also Monitor oder Fernseher, liefert. Der *CRTC* ist das Bindeglied zwischen Bildwiederholpeicher (RAM) und Monitor.

Dabei sorgt sich der HD 6845 weniger um die farbliche Ausgestaltung des Bildschirms, ja noch nicht einmal richtig darum, dass die einzelnen Bits aus den Bildschirm-Bytes zur richtigen Zeit zum Monitor gelangen. Diese Aufgabe wird vom Gate Array übernommen.

Aufgabe des *CRTC* ist es, die Rahmenbedingungen für das Monitor-Bild zu schaffen: Er erzeugt die Signale für die vertikale und horizontale Synchronisation des Bildes, zeigt an, wann beschreibbare Bildschirmteile dargestellt werden und adressiert dann auch den Bildwiederholpeicher.

Außerdem hat er noch einige weitere Funktionen, die im CPC aber nicht benutzt werden: hardwaremäßiger Cursor und Lightpen-Eingang.

Das Cursor-Signal wird an einem separaten Pin ausgegeben und ist sogar auf den Expansion-Port durchgeführt. Es dürfte aber schwer fallen, dafür eine sinnvolle Verwendung zu finden (Vielleicht in Verbindung mit einem Lightpen).

Normalerweise benutzt man es, um entweder im Character-ROM einen zweiten Zeichensatz anzuwählen (Etwas dickere oder invertierte Zeichen) oder direkt dem darzustellenden Zeichen zu überlagern (Invertieren, Misch-Addition o. ä.). Auf jeden Fall wird immer dann, wenn das Cursor-Signal aktiv wird, irgend etwas an der Zeichenausgabe verändert, um die Cursorposition im Bildschirm sichtbar zu machen.

Beim Schneider CPC ist eine Hardware-Cursor ohne Aufwand nur im Bildschirm-Mode 1 realisierbar, da das Cursorsignal immer nur für ein Zeichen aktiv wird. Der *CRTC* setzt aber immer zwei Bytes einer Buchstabenposition gleich. Die Gründe dafür werden nachher noch ausführlicher behandelt werden. So würde in Mode 0 nur die linke Hälfte der Zeichenposition markiert, in Mode 2 dafür aber 2 Zeichen gleichzeitig. Das liegt daran, dass in den unterschiedlichen Bildschirm- Modi 1, 2 bzw. 4 nebeneinanderliegende Bytes im Bildschirmspeicher für einen Buchstaben zuständig sind.



Der Lightpen-Eingang ist ebenfalls nur zum Systembus-Anschluss durchgeführt. Die Einsatzmöglichkeiten dieses Eingangs sind stark beschränkt, weil der HD 6845 nur Informationen über die Buchstabenposition des Lightpens liefert. Menü-Auswahl ist aber ohne weiteres mit einem 5-Mark-Selbstbau-Lightpen möglich.

Mit Hilfe des HD 6845 ist es möglich, einen Computer in Ländern mit verschiedener Fernseh-Norm zu verkaufen: Alle Synchronisationssignale sind in weiten Grenzen programmierbar. So ist der Schneider CPC darauf vorbereitet, sowohl PAL- und SECAM-kompatible (für uns) als auch NTSC-kompatible (Amerika) Signale zu erzeugen. Für den Monitor wäre es eigentlich egal. Da man den CPC aber auch mittels Modulator oder Scart-Buchse an einen Fernseher anschließen kann, ist das schon von Bedeutung: Dafür will man ja nicht gleich einen neuen Fernseher aus Übersee ordern, sondern auf den zurückgreifen, der bereits zu Hause steht.

Je nachdem, in welchem Land ein Amstrad-Computer verkauft wird, ist eine einzige Drahtbrücke auf der Platine anders gesetzt. Diese Brücke ist mit Bit 4 von Port B der *PIO* verbunden. Beim Initialisieren des Rechners wird diese Leitung abgefragt und abhängig davon, ob die Brücke gesetzt ist oder nicht, stellt sich der Rechner auf *PAL* oder *SECAM* ein.

Im CPC ist der *CRTC* auf eine recht unübliche Art eingesetzt: Normalerweise ist er nämlich mehr für Textsysteme gedacht. Dabei steht im Bildschirmspeicher nur der Code des darzustellenden Zeichens, mit dessen Hilfe und der aktuellen Rasterzeile innerhalb des Buchstabens wird ein Zeichen-ROM adressiert, aus dem dann erst das Bitmuster für den Monitor ausgelesen wird. Außerdem kann auch noch das Cursor-Signal, wie oben ausgeführt, zur Adressierung des Character-ROMs benutzt werden.

Mit seinen 14 Adressleitungen kann der der HD 6865 einen Textspeicher von bis zu 16000 Buchstaben verwalten, weit mehr, als auf einen normalen Monitor drauf passen. Weil man aber auch den Anfang in diesem Textspeicher programmieren kann, kann man das Monitorbild recht einfach durch einen größeren Text hindurch scrollen lassen, ohne im Textspeicher selbst etwas ändern zu müssen.

Beim Schneider CPC ist natürlich wieder einmal alles ganz anders. Dessen Bildschirmspeicher ist ja für 100%ige Grafikdarstellung vorgesehen. Zu diesem Zweck wird der *CRTC* in einer recht unüblichen Art beschaltet: Die Adressleitungen, mit denen der *CRTC* eine Rasterzeile im Zeichen-ROM adressieren will, werden einfach selbst zum Adressieren des RAMs benutzt.

## Anschlussbelegung des CRTIC HD 6845:

Vss = 0 Volt	o		1	\ /	40		o	-->	VSYNC
RES (0)	-->	o					o	-->	HSYNC
LPSTRB (0>1)	-->	o					o	-->	RA 0
MA 0	<--	o					o	-->	RA 1
MA 1	<--	o					o	-->	RA 2
MA 2	<--	o					o	-->	RA 3
MA 3	<--	o					o	-->	RA 4
MA 4	<--	o					o	<->	D 0
MA 5	<--	o					o	<->	D 1
MA 6	<--	o		HD 6845			o	<->	D 2
MA 7	<--	o					o	<->	D 3
MA 8	<--	o					o	<->	D 4
MA 9	<--	o					o	<->	D 5
MA10	<--	o					o	<->	D 6
MA11	<--	o					o	<->	D 7
MA12	<--	o					o	<--	(0) CS
MA13	<--	o					o	<--	RS
DISP (1)	<--	o					o	<--	(0>1) Strobe
Cursor (1)	<--	o					o	<--	(1) R/W (0)
Vcc = +5 Volt		o					o	<--	Takt

Erklärung zu den verwendeten Bezeichnungen:

### Vcc und Vss

Über diese beiden Anschlüsse wird der CRTIC mit Strom versorgt. Pin 1 (Vss) ist dabei der Masseanschluss.

### Takt

Wie beim PSG werden durch programmierbare Teilerketten alle Ausgangssignale aus einem einzigen Eingangs-Taktsignal erzeugt. Die Taktfrequenz bestimmt daher mit, welche Dauer die vom CRTIC erzeugten Signale haben.

### RES – Reset

Ein Null-Signal an diesem Pin versetzt den CRTIC in einen definierten Ausgangszustand. Das Signal ist aber nur dann wirksam, wenn gleichzeitig der Lightpen-Eingang LPSTRB ebenfalls auf logisch Null liegt. Der ist deshalb im CPC mit einem 10kOhm-Widerstand 'weich' nach unten gezogen, damit andererseits der Lightpen-Eingang benutzbar bleibt.

### LPSTRB – Lightpen Strobe

Bei einer 0-1-Flanke an diesem Eingang wird die MA-Adresse des aktuell dargestellten Zeichens in zwei speziell dafür vorgesehenen Registern des CRTIC

abgespeichert. Dort kann sie von der CPU gelesen werden.

### **Cursor**

Mit diesem Ausgang zeigt der CRTC an, dass momentan ein Zeichen auf der Cursor-Position dargestellt wird. Damit kann man einen zweiten Zeichensatz im Character-ROM adressieren oder den Pegel dieser Leitung direkt ins Monitor-Signal mischen.

### **DISP – Display Character Area**

Liegt dieses Ausgangssignal auf logischem Eins-Pegel, wird ein Teil des beschreibbaren Bildschirms dargestellt. Damit signalisiert der CRTC, dass das durch ihn adressierte Byte dargestellt werden muss. Liegt an diesem Pin jedoch ein Null-Signal an, bedeutet das, dass jetzt die Umrandung der Schreibfläche gezeichnet wird. Dann darf das Gate-Array nicht die Bit-Informationen des vom CRTC (unabsichtlich) adressierten Bytes auswerten, sondern muss auf die für den BORDER programmierten Farben zurückgreifen.

### **CS – Chip Select**

Nur wenn diese Leitung auf Null-Potential liegt, kann der CRTC mit den anderen Steuereingängen angesprochen werden.

### **Strobe**

Mit der steigenden Flanke an diesem Eingang werden die am CRTC anliegenden Steuersignale übernommen, vorausgesetzt, CS ist aktiv. Dieses Verhalten bereitet der Z80 einige Schwierigkeiten und rührt daher, dass der *HD 6845* ursprünglich für CPUs der Serie *68xx* entwickelt wurde.

### **R/W – Read-Write-Select**

Der Pegel an dieser Eingangsleitung entscheidet darüber, ob das angewählte Register durch die CPU gelesen oder beschrieben werden soll.

### **HSYNC – Horizontal Synchronisation**

An diesem Ausgang liefert der CRTC das Signal für die horizontale (waagerechte) Synchronisation des Monitorbildes. Damit wird die Zeilenfrequenz des Monitorbildes festgelegt.

### **VSYNC – Vertical Synchronisation**

Entsprechend ist dies der Ausgang für die vertikale (senkrechte) Synchronisation. Hiermit wird die Bildwiederholfrequenz festgelegt.

### **RS – Register Select**

Mit dem Eingangssignal an diesem Pin kann die CPU auswählen, ob sie das Adress-Register (RS = 0) oder das vorher mit diesem Adress-Register ausgewählte Control-Register beschreiben (oder lesen) will (RS = 1).

### **D 0 bis D 7 - Data Lines**

Die Datenleitungen D0 bis D7 sind direkt an den Datenbus der CPU angeschlossen. Über diese Leitungen werden die Daten in die Register des CRTC geschrieben oder aus ihnen gelesen.

### **MA 0 bis MA 13 - Memory Address Lines**

Diese Leitungen werden direkt mit den entsprechenden Adressleitungen des Bildwiederholers verbunden. Mit ihnen adressiert der CRTC immer genau das Zeichen, das gerade dargestellt werden soll.

### **RA 0 bis RA 4 - Row Address Lines**

Normalerweise wird das aus dem Bildwiederholer ausgelesene Byte (der Code des darzustellenden Zeichens) benutzt, um dessen Zeichenmatrix im Character-ROM zu adressieren. Dabei ist dann noch zusätzlich die Auswahl der aktuellen Rasterzeile innerhalb des Zeichens erforderlich. Diese wird dann über die Adress-Leitungen RA0 bis RA4 vorgenommen. Im CPC adressiert man aber mit den Row-Address-Lines RA0, RA1 und RA2 direkt den Bildwiederholer, wodurch dieser 100%ig grafikfähig wird.

# Port-Adressen des Video-Controllers

Zum Adressieren des PSG wird die Adressleitung *A14* benutzt. Eine 0 auf dieser Leitung zusammen mit 0 an *IORQ* der CPU spricht den CRTC an. Dabei werden die Adressleitungen *A8* und *A9* benutzt, um das Adressregister oder das adressierte Control-Register im CRTC anzuwählen (*A8* ist direkt mit *RS* verbunden) und um dem CRTC auf Schreib- oder Lesezugriff einzustellen (*A9* liegt an *R/W* an). Daraus ergeben sich folgende Adressen zur Programmierung des CRTC im Schneider CPC:

OUT	( &BCxx )	-> Video-Chip-Register adressieren
OUT	( &BDxx )	-> Video-Chip-Register beschreiben
IN	( &BExx )	-> reserviert für Status lesen
IN	( &BFxx )	-> Video-Chip-Register einlesen

Dies ist nun doch recht sonderbar: Wieso wird *A9* benutzt, um den CRTC auf Lesen oder Schreiben umzustellen? Wieso nicht das *WR*-Signal des Prozessors?

Die Antwort ist, dass der *HD 6845* die Signale der CPU mit der steigenden Flanke am Strobe-Eingang übernimmt. Ein Verhalten, das sich mit der Z80 nicht so ohne weiteres abstimmen lässt. Nun ist es den Amstrad-Entwicklern mit diesem Trick aber gelungen, den CRTC mit nur einem einzigen zusätzlichen NAND-Gatter an die Z80 anzuschließen!

Bei allen Buszugriffen legt die Z80 als allererstes die Adresse auf die Adressleitungen. Erst wenn diese 'stehen', folgen entsprechende Steuersignale: Bei I/O-Zugriffen aktiviert die Z80 das *IORQ*-Signal gleichzeitig mit *WR* oder *RD*. Wenn man nun aus dem verknüpften Signal von *A14* (Select-Adresse) und *IORQ* das Strobe-Signal bastelt, wozu es kaum eine Alternative gibt, kann man die *WR*-Leitung des Prozessors nicht benutzen, um den CRTC auf Schreiben oder lesen umzustellen. Das Strobe-Signal darf ja erst kommen, nachdem am *RS*- und *R/W*-Eingang des CRTC die entsprechenden Signale anliegen, sonst wäre ein sicherer Betrieb nicht gewährleistet.

Aus diesem Grund hat man auch den *R/W*-Eingang an eine Adressleitung angeschlossen. Denn, wie oben erwähnt, diese werden von der Z80 ja als erstes gesetzt.

# Normaler Einsatz des HD 6845

Normalerweise wird dieser Video-Controller in Textsystemen benutzt. Hierbei verwaltet er keinen Grafik- sondern einen reinen Textbildschirm. Im Bildwiederholtspeicher des Computers wird nur der Code des darzustellenden Zeichens eingetragen. Die Grafik-Information über das Aussehen aller Zeichen ist in einem zusätzlichen Character-ROM fest gespeichert.

Der HD 6845 ist in seinem Zeitverhalten in sehr weiten Grenzen programmierbar. Seine Ausgangssignale hängen dabei von seiner Programmierung, aber auch von der Frequenz des Eingangstaktes ab.

Unabhängig davon, ob man ihn nun für Grafik- oder Textdarstellung einsetzt, liefert er die benötigten Synchronisationssignale und am Pin *DISP* ein Flag, das anzeigt, ob der Kathodenstrahl im Monitor im Moment ein Teilstück des beschreibbaren Bildschirm-Ausschnittes zeichnet oder nicht. Gibt er an diesem Pin ein Eins-Signal aus, überstreicht der Kathodenstrahl den Textbereich des Bildschirms. Nur dann muss auf den Bildwiederholtspeicher zugegriffen werden.

Auch bei reiner Textdarstellung muss letztendlich das Aussehen eines Zeichens ermittelt und dargestellt werden. Den Code eines Zeichens als gesetzte und nicht gesetzte Punkte auf dem Bildschirm darzustellen, ist vollkommen sinnlos.

Der Textcomputer muss deshalb ein ROM enthalten, in dem die Grafik-Informationen für alle darstellbaren Zeichen fest gespeichert sind. Jedes Zeichen ist hier in Form einer Matrize gespeichert: Diese kann beispielsweise wie beim Schneider CPC genau 8\*8 Punkte groß sein. Eine waagerechte Punktreihe würde dann genau ein Byte des ROMs beanspruchen: Ein Byte enthält 8 Bits und jedes Bit kann gesetzt sein oder nicht, was dann den gesetzten bzw. nicht gesetzten Punkten innerhalb eines Buchstabenfeldes auf dem Monitor entspricht.

Insgesamt 8 solcher Bytes enthalten dann die komplette Information darüber, wie das Zeichen aussieht. Um an ein solches Grafik-Byte heranzukommen, muss man das ROM entsprechend adressieren: Dazu werden auf 7 oder 8 Adressleitungen der Zeichencode angelegt, womit das Zeichen bestimmt wäre. Auf drei weiteren Adressleitungen muss man die Nummer der Rasterzeile anlegen, um eins der 8 möglichen Bytes aus der Buchstaben-Matrix auszuwählen. Darüber hinaus ist auch noch der Anschluss der Cursor-Leitung an eine weitere Adresse denkbar, um hiermit komplett auf einen zweiten Zeichensatz umzuschalten.

Sind die Zeichen in einer anders dimensionierten Matrix definiert, muss man die Anzahl der Bits pro Speicherzelle einfach der Matrix-Breite anpassen. Ein Zeichen-ROM kann ja durchaus auch 10 oder 12 Bits breit sein, unabhängig von der Datenbus-Breite der CPU.

Für die Auswahl der Rasterzeile innerhalb der Zeichenmatrix kann der CRTC mit seinen Rasterzeilen-Adressleitungen *RA0* bis *RA4* bis zu 5 Adressbits erzeugen. Damit kann eine Zeichenmatrix bis zu 32 Rasterzeilen hoch sein.



Das Gate Array verteilt auch den Speicherzugriff zwischen CRTC und CPU. Da der Bildspeicher im normalen RAM liegt, kann der CRTC hier nicht ungestört zugreifen. Das ist aber keine grafik-typische Eigenheit, sondern könnte bei einem Textsystem ebenfalls der Fall sein.

Der CRTC wird mit einer Frequenz von 1 MHz betrieben. Dadurch legt er pro Mikrosekunde eine Adresse an's RAM an. Die so adressierte Speicherzelle kann vom Gate Array übernommen werden, um daraus, in ihrer Funktion als Video-Shifter, in der nächsten Mikrosekunde das Bildsignal für den Monitor zu erzeugen.

Eine kurze Rechnung zeigt aber, dass auf diese Weise keine 80 Zeichen, sprich 80 Bytes im Bildschirmspeicher adressiert werden können:

Pro Sekunde werden 50 Vollbilder mit je etwa 310 Zeilen gezeichnet. Davon fallen 200 Zeilen in den Bereich des beschreibbaren Bildschirm-Ausschnittes. Etwa ein Drittel der Bildschirmzeile zeichnet der Kathodenstrahl kein Bild, sondern den Border, oder er befindet sich im Strahl-Rücklauf. Die zur Verfügung stehende Zeit für eine komplette Zeile im beschreibbaren Bildschirm-Bereich lässt sich grob überschlagen mit:

$$t = \frac{1.000.000}{50 * 310} * \frac{2}{3} = 43 \text{ Mikrosekunden}$$

Der CRTC schafft also gerade die Hälfte! Das ist aber nicht weiter schlimm: Das *Gate Array* hilft einfach bei der Adress-Bildung mit, indem es selbst die unterste Adressleitung A0 verwaltet: Während der CRTC seine Adresse anliegen hat, legt das Gate Array A0 auf Null-Pegel, liest das Byte aus dem Bildschirmspeicher, verändert A0 nach logisch Eins und liest das Byte aus der Speicherzelle danach. Es werden also pro Mikrosekunde 2 Bytes ausgelesen. Somit sind auch 80 Zeichen pro Zeile darstellbar.

Um die Bildschirmdarstellung grafikfähig zu machen, genügt es nicht, nur die normalen Adressleitungen MA0 bis MA13 an den Bildschirmspeicher anzulegen; man muss auch die Rasteradressen RA0 bis RA4 benutzen. Dadurch stellt der CRTC bis zu 19 Adressleitungen bereit, plus A0, die vom Gate Array erzeugt wird, ergeben sich sogar 20 Adressleitungen, mit denen sich ein Bildschirmspeicher von einem ganzen Megabyte adressieren ließe!

Soweit ist man beim Schneider CPC aber nicht über's Ziel hinaus geschossen, sondern hat sich mit 15 Adressleitungen des CRTC begnügt. Damit kann er auf das gesamte RAM zugreifen. Der Bildschirmspeicher muss beim CPC nicht unbedingt im oberen RAM-Viertel liegen, wenn er dort auch am sinnvollsten untergebracht ist.



Das RAM wird für die Bildschirmausgabe wie folgt adressiert:

RAM	Adress-Quelle
A0	vom Gate Array
A1 bis A10	MA0 bis MA9
A11 bis A13	RA0 bis RA2
A14 und A15	MA12 und MA13

RA3 und RA4 sind nicht beschaltet. Der CRTC lässt sich aber so programmieren, dass er die Rasterzeilen-Adressen nur von 0 bis 7 durchzählt. Dann kommt man mit RA0 bis RA2 aus.

MA10 und MA11 sind ebenfalls nicht angeschlossen. Dadurch wird ein Effekt erreicht, der später noch sehr wichtig ist: Nur dadurch kann der Schneider CPC seinen Bildschirm hardwaremäßig scrollen.

Mit MA12 und MA13 wird das Speicher-Viertel angewählt, in dem der Bildschirmspeicher liegen soll.

Dadurch, dass A0 nicht vom CRTC selbst erzeugt wird, kann der Bildschirmspeicher nur um jeweils zwei Bytes in der horizontalen gescrollt werden. Das entspricht der Breite eines Buchstabens in Mode 1.

### Der HD 6845 im Schneider CPC

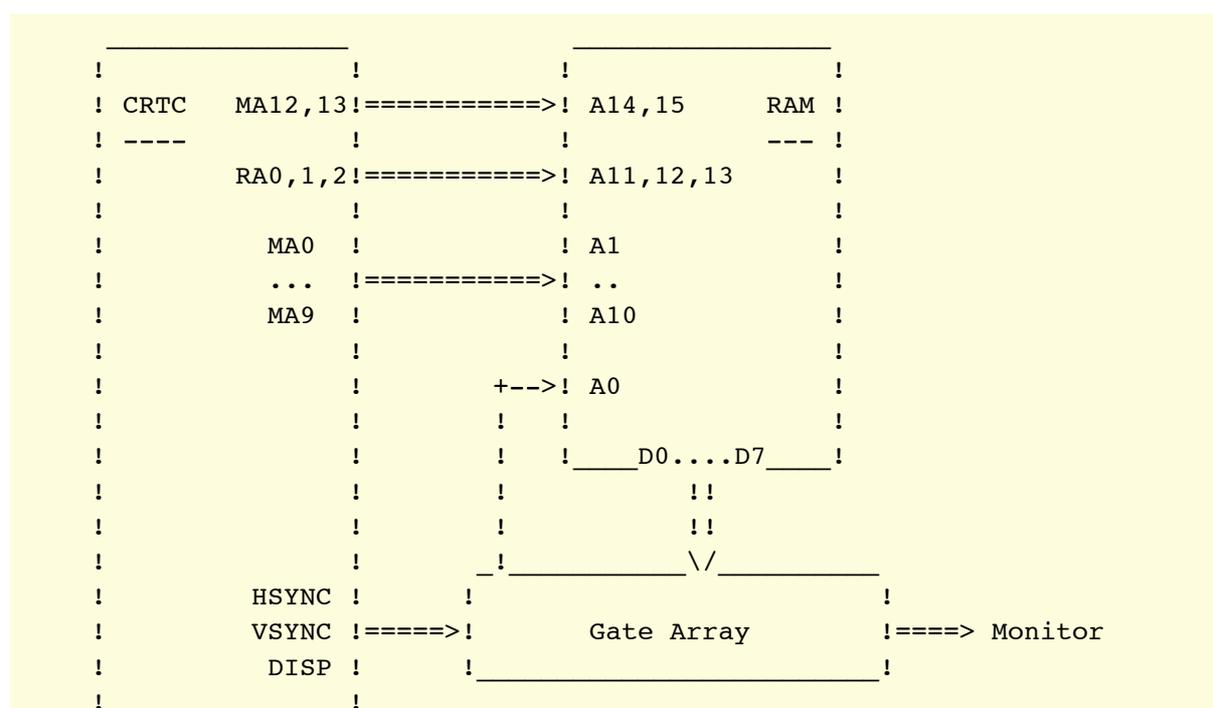

In dieser Grafik ist nicht berücksichtigt, dass das RAM auch von der CPU adressiert wird. Dafür sind in den Adressleitungen zum RAM Multiplexer zwischengeschaltet, die vom Gate Array gesteuert werden. Damit werden einerseits abwechselnd die Adressen des CRTC und der CPU, andererseits auch die RAS- und CAS-Adress-

Hälften zu den dynamischen RAMs durchgeschaltet.

## Die Register des Video-Controllers HD 6845

Der HD 6845 verfügt über insgesamt 18 interne Control-Register, die teilweise jedoch nur beschrieben oder nur gelesen werden können. Trotzdem benötigt man normalerweise nur zwei verschiedene Adressen, um den CRTIC anzusprechen. Durch die Super-Sparschaltung, mit der man bei Amstrad den CRTIC in's Gesamtsystem eingebunden hat, muss man im Schneider CPC allerdings vier verschiedene Adressen unterscheiden.

Um eins der sogenannten Control-Register zu beschreiben oder zu lesen, muss man es vorher mit dem Adress-Register anwählen. Dafür dient der Eingang RS (Register Select) des CRTIC. Dieser ist direkt mit der Adressleitung A8 der CPU verbunden. A9 hingegen liegt am Eingang R/W (Read/Write-Select) des CRTIC an. Die Gründe wurden ja schon weiter oben erläutert.

Daraus ergeben sich folgende Adressen, mit denen der CRTIC im Schneider CPC angesprochen wird:

- OUT (&BCxx) -> Video-Chip-Register adressieren
- OUT (&BDxx) -> Video-Chip-Register beschreiben
- IN (&BExx) -> reserviert für Status lesen
- IN (&BFxx) -> Video-Chip-Register einlesen

Um also beispielsweise den Wert &40 ins Register 12 zu schreiben, muss man wie folgt vorgehen:

```
LD    C,12    ; Registernummer
LD    B,#BC   ; Portadresse CRTIC-Register adressieren
OUT   (C),C   ; 12 in's Adress-Register latchen
;
LD    C,#40   ; Wert für Register 12
LD    B,#BD   ; Portadresse CRTIC-Register beschreiben
OUT   (C),C   ; #40 in's angewählte Register 12 latchen
```

Zu beachten ist dabei wieder, dass durch die spezielle I/O-Decodierung im Schneider CPC der Befehl `OUT (C),C` eigentlich mehr einem `OUT (B),C` entspricht.

Die folgende Tabelle enthält eine Aufstellung aller 18 Register des HD 6845. Zu jedem Register ist angegeben, ob es sich beschreiben bzw. ob es sich lesen lässt. Die meisten Register sind nur beschreibbar. Außerdem ist angegeben, mit welchen Werten dieses Register beim Einschalten des Computers initialisiert wird. Dabei muss jedoch zwischen PAL, SECAM und der NTSC-Norm für Amerika unterschieden werden. Die Werte für PAL und SECAM sind identisch. Für NTSC war das nicht möglich, da hier ein Bild mit einer Wiederholungsfrequenz von 60 Hz geschrieben werden muss. In Deutschland wird das Videosignal entsprechend der

PAL-Norm erzeugt.

		NTSC		PAL/SECAM	
! r = lesbares / w = beschreibbares Register					
! Werte rechts: Standard-Einstellung:		dez/hex		dez/hex	
! R00: (-/w)	theoretische Zeichenzahl für eine Zeile incl. Border & Strahlrücklauf	63 &3F	63 &3F	63 &3F	63 &3F
! R01: (-/w)	dargestellte Zeichen pro Zeile	40 &28	40 &28	40 &28	40 &28
! R02: (-/w)	Zeitpunkt für horizontale Synchr.	46 &2E	46 &2E	46 &2E	46 &2E
! R03: (-/w)	Breite des horizontalen Synchr.Pulses	142 &8E	142 &8E	142 &8E	142 &8E
! R04: (-/w)	theoretische Zeichenzahl für eine Spalte incl. Border & Strahlhochlauf	31 &1F	38 &26	38 &26	38 &26
! R05: (-/w)	Feinabgleich zu R04	06 &06	00 &00	00 &00	00 &00
! R06: (-/w)	dargestellte Zeichen pro Spalte	25 &19	25 &19	25 &19	25 &19
! R07: (-/w)	Zeitpunkt für vertikale Synchr.	27 &1B	30 &1E	30 &1E	30 &1E
! R08: (-/w)	Schalter für Zeilensprung-Verfahren	00 &00	00 &00	00 &00	00 &00
! R09: (-/w)	Rasterzeilen/Buchstabe - 1	07 &07	07 &07	07 &07	07 &07
! R10: (-/w)	Einstellung für Hardware-Cursor	00 &00	00 &00	00 &00	00 &00
! R11: (-/w)	Einstellung für Hardware-Cursor	00 &00	00 &00	00 &00	00 &00
! R12: (r/w)	Text-Start-Adresse (msb)	48 &30	48 &30	48 &30	48 &30
! R13: (r/w)	Text-Start-Adresse (lsb)	00 &00	00 &00	00 &00	00 &00
! R14: (r/w)	Adresse des Hardware-Cursors (msb)	192 &C0	192 &C0	192 &C0	192 &C0
! R15: (r/w)	Adresse des Hardware-Cursors (lsb)	00 &00	00 &00	00 &00	00 &00
! R16: (r/ )	Lightpen-Position (msb)	--	--	--	--
! R17: (r/ )	Lightpen-Position (lsb)	--	--	--	--

Erklärungen zu den einzelnen Registern

### R00: (-/w) theoretische Zeichenzahl für eine Zeile inkl. Border und Strahlrücklauf

Hiermit wird ein Zähler programmiert, der den Abstand zwischen zwei *HSYNC*-Impulsen festlegt. 'Zeichenzahl' ist dabei jedoch irreführend. Normalerweise entspricht ein Speicherzugriff des CRTC auch einem Buchstaben auf dem Monitor, was beim Schneider CPC aber nicht der Fall ist. *Speicherzugriffe* wäre vielleicht korrekter. Der korrekte Wert für PAL lässt sich leicht aus der Taktfrequenz des CRTC, der Bildfrequenz und der Zeilenzahl berechnen:

$$R00 = \frac{1.000.000}{50 * 312} = 64$$

### R01: (-/w) dargestellte Zeichen pro Zeile

Auch hier ist wieder die Anzahl der Speicherzugriffe für eine Bildschirmzeile gemeint. Jetzt jedoch, wie viele Adressen der CRTC tatsächlich ausgeben muss. *R01* enthält also normalerweise die Anzahl der Zeichen, die in einer Zeile dargestellt werden sollen. Beim CPC entsprechen 80 Bytes einer Zeile im Bildschirmspeicher. Da der CRTC die unterste Adresse A0 nicht selbst verwaltet, wird *R01* nur mit 40 programmiert. Wer hier andere Werte hineinschreibt, muss sich

alle Routinen des Betriebssystems, die auf den Bildschirmspeicher zugreifen, neu schreiben.

### **R02: (-/w) Zeitpunkt für horizontale Synchronisation**

Durch Verändern des Wertes in diesem Register kann man das Bild auf dem Monitor nach links oder nach rechts schieben. Verkleinert man den Wert, kommt der Synchronisationsimpuls früher. Dadurch wird die Zeitspanne zwischen Impuls und Beginn der Bilddarstellung länger, das Bild verschiebt sich also nach rechts.

### **R03: (-/w) Breite des horizontalen Synchronisationsimpulses**

Von diesem Register werden nur die unteren 4 Bits benutzt. Damit wird die Breite sowohl des vertikalen als auch des horizontalen Synchronisationsimpulses festgelegt.

### **R04: (-/w) theoretische Zeichenzahl für eine Spalte inkl. Border und**

### **R05: (-/w) vertikaler Strahlrücklauf**

Auch hier geht man wieder davon aus, dass der CRTC selbst bestimmt (programmierbar durch R09) wie hoch ein Zeichen sein soll. zufällig stimmt der Wert jedoch auch für den Schneider CPC, da dessen Buchstaben 8 Rasterzeilen hoch sind, was den drei benutzten Rasteradressleitungen des CRTC entspricht, die zum Adressieren des Bildschirmspeichers benutzt werden:  $2^3 = 8$ . Aus dem Wert, mit dem R04 im Schneider CPC programmiert wird, lässt sich errechnen, wie viele Rasterzeilen der Schneider CPC tatsächlich zum Monitor bringt:

$$38 * 8 = 304.$$

200 Zeilen liegen im Bereich des beschreibbaren Bildschirmausschnittes. Die restlichen 104 Zeilen verteilen sich auf untere und obere Umrandung.

### **R06: (-/w) dargestellte Zeichen pro Spalte**

Hier gilt das Selbe wie bei R05. R06 bezieht sich nur auf den tatsächlich beschreibbaren Bildschirmausschnitt.

### **R07: (-/w) Zeitpunkt für vertikale Synchronisation**

Mit diesem Register lässt sich der Zeitpunkt für das *VSYNC*-Signal festlegen. Damit kann man das Monitorbild nach unten oder nach oben verschieben. Wird der Wert in diesem Register verringert, so wird der Impuls früher erzeugt. Dadurch wird die Zeitspanne zwischen Impuls und Beginn des beschreibbaren Bildschirmbereiches länger, das Monitorbild also nach unten verschoben.

### **R08: (-/w) Schalter für Zeilensprung-Verfahren**

In Bit 0 und 1 dieses Registers befinden sich Flags, mit denen der CRTC auf Zeilensprung-Verfahren umgeschaltet werden kann. Dann werden keine 310 Rasterzeilen mit einer Bildwiederholfrequenz von 50 Hz geschrieben, sondern 625 mit nur noch 25 Hz. Dieses Verfahren wird für Fernsehbilder verwendet. Im

Schneider CPC ist es jedoch durch die Beschaltung der Adressleitungen nicht anwendbar.

### **R09: (-/w) maximale Rasterzeilen-Adresse**

Mit diesem Register wird festgelegt, wie viele Rasterzeilen die Buchstaben hoch sein sollen. Damit werden die Row-Address-Leitungen *RA0* bis *RA4* des CRTC programmiert. Da diese Leitungen beim Schneider CPC jedoch direkt das RAM adressieren, ist hier kein anderer Wert als die standardmäßigen 7 sinnvoll. Programmiert man einen kleineren Wert, fehlen in jeder Buchstabenzeile die untersten Rasterzeilen, und der dargestellte Bildschirmausschnitt wird schmaler. Da sich dadurch auch die Bildwiederholfrequenz ändert, müsste man auch noch *R05* umprogrammieren, sonst bekommt man kein stehendes Bild mehr.

### **R10: (-/w) Einstellung für Hardware-Cursor**

Die Bits 0 bis 4 legen fest, in welcher Rasterzeile der Cursor beginnen soll. Die Bits 5 und 6 bestimmen, wie der Cursor dargestellt wird:

Bit	5	6	Cursor
0	0	0	dargestellt, blinkt nicht
0	1	1	blinkt ca. 3 mal/Sek.
1	0	0	kein Cursor
1	1	1	blinkt ca. 1,5 mal/Sek.

### **R11: (-/w) Einstellung für Hardware-Cursor**

Entsprechend *R10* wird festgelegt, auf welcher Rasterzeile der Cursor endet. Mit *R10* und *R11* lässt sich ein Cursor in vielen Formen darstellen. Das CPC-gewohnte 'inverse Patch' ebenso, wie ein einfacher 'Unterstreicher'. Leider ist er im Schneider CPC nicht einsetzbar.

### **R12: (r/w) Text-Start-Adresse**

### **R13: (r/w)**

Diese Register legen fest, ab welcher *MA*-Adresse der Textspeicher beginnen soll. Normalerweise wird das dazu benutzt, um das Monitorbild hardwaremäßig durch einen größeren Textspeicher durch scrollen zu können (bei reiner Textdarstellung, versteht sich). Dadurch, dass man beim Schneider CPC die Adressleitungen *MA10* und *MA11* nicht beschaltet hat, wurde erreicht, dass der CRTC, wenn er am Ende des Bildschirmspeichers ankommt, an dessen Anfang weiter macht. Der Übertrag von *MA9* nach *MA10* findet zwar statt, hat aber keinen Effekt bei der Adressierung des Bildschirm-RAMs. Die Adressen *MA12* und *MA13*, mit denen das Speicherviertel für den Bildwiederholpeicher ausgewählt wird, werden davon nicht betroffen, wenn man als Bildspeicher-Startadresse Werte programmiert, bei denen *MA10* und *MA11* Null sind. Dadurch kann man auch den Grafikbildschirm des CPC hardwaremäßig scrollen. Zwar nicht durch einen größeren Textspeicher,

sondern immer auf der Stelle, und was man hinten heraus scrollt, kommt vorne mit einem leichten Versatz wieder herein und muss gelöscht oder überschrieben werden.

Wenn man als Bildspeicher-Startadresse Werte programmiert, bei denen *MA10* und *MA11* gleich Eins sind, macht der Video-Controller mit den RAM-Adressen nicht mehr am Anfang weiter, wenn er das Ende erreicht hat. Dann rippelt sich der Übertrag von *MA9* über *MA10* und *MA11* bis *MA12* und evtl. auch *MA13* durch, und die Bildausgabe geht aus dem nächsten Speicherviertel weiter. Dadurch könnte man rein hardwaremäßig auch beim Schneider CPC durch einen Grafikspeicher von etwa 51 Buchstaben-Zeilen scrollen. Beeinträchtigt wird dieses Vergnügen nur durch den verbrauchten Speicherplatz und dadurch, dass neben dem normalen Bildschirmspeicher nur die beiden schlechter verwertbaren Speicherviertel liegen: Der unterste Block enthält leider die wichtigen Restarts und Block 3 die Jumpblocks und die Interrupt-Routine. Man könnte aber beispielsweise in Block 2 anfangen und in Block 3 nur bis zu den vom Betriebssystem belegten Bereichen weitermachen. Dann beschränkt sich der Bildspeicher auf etwa 45 Zeilen. Die Text- und Grafik-Routinen des CPC-Betriebssystems sind dann natürlich nur noch bedingt einsatzfähig.

#### **R14: (r/w) Adresse des Hardware-Cursors**

#### **R15: (r/w)**

In diese Register wird die MA-Adresse des Zeichens geschrieben, auf dem der Cursor dargestellt werden soll.

#### **R16: (r/ ) Lightpen-Position**

#### **R17: (r/ )**

Nach einer 0-1-Flanke am Lightpen-Eingang enthält dieses Register die MA-Adresse des Zeichens, das in dem Augenblick dargestellt wurde, als dieser Impuls eintraf. In Bildschirm-Modus 1 kann man so die Position eines Lightpens auf eine Buchstabenposition genau ermitteln. Für Grafikanwendungen etwas dürftig, für eine Menüauswahl aber sicherlich ausreichend.

#### **R18 - R31**

Das 5 Bits breite Adress-Register kann man natürlich auch noch mit den illegalen Register-Adressen 18 bis 31 programmieren. Diese werden vom CRTC aber automatisch ignoriert.

# Die ULA 40007, 40008 oder 40010 und das PAL HAL16L8

Die *ULA (User-designed Logic Array)*, im Schneider CPC auch oft *Gate Array* genannt, ist das einzige nicht serienmäßige IC im Schneider CPC.

In jedem Computer müssen eine Vielzahl von Logik-Gattern, Flip-Flops oder Schieberegistern für das ungestörte Zusammenspiel der einzelnen hochintegrierten Bauteile sorgen. Eine Möglichkeit ist dabei, dafür die entsprechenden serienmäßigen ICs zu benutzen, beispielsweise die der Serie 74LS. Der vergleichsweise hohe Aufwand für viele einzelne ICs treibt aber unweigerlich den Preis des Computers in die Höhe. Ab bestimmten Stückzahlen lohnt es sich, die benötigten Funktionen auf einem Chip zusammenzufassen, und speziell für den einen Computer herstellen zu lassen.

Ein PAL ist ein serienmäßiges IC mit einer Ansammlung von Logik-Gattern, die dauerhaft in ihrer Verknüpfung programmiert werden können. Es wird dann sinnvoll eingesetzt, wenn man für einen Computer zwar eine IC-Anhäufung vermeiden will, die benötigten Stückzahlen aber noch zu gering sind, um ein 'eigenes' IC wirtschaftlich erscheinen zu lassen.

Der Unterschied zwischen PAL und ULA lässt sich mit dem zwischen einem PROM und einem ROM vergleichen:

	logische Verknüpfungen	Speicherzellen mit Daten
Inhalt des ICs wird beim Hersteller festgelegt	ULA	ROM
Inhalt wird beim Anwender programmiert	PAL	PROM

Außerdem kann das PAL auch noch durch die CPU programmiert werden. Das geschieht natürlich nicht dauerhaft, sondern in eigens dafür geformte Register hinein. Die Portadresse für das PAL ist die selbe wie für das Gate Array. Bei dem wird ja noch eine Zusatz-Auswahl der angesprochenen Register über die Bits 6 und 7 des Datenbytes vorgenommen, wobei die Kombination '11' keine definierte Funktion hat. Diese Adress-Lücke wird für das PAL genutzt.

Obwohl das Gate Array bei allen drei CPCs die selben Aufgaben übernimmt, gibt es für jeden Computer eine neue Version. Die ersten CPCs 464 wurden mit einer ULA ausgeliefert, die dermaßen viel Verlustleistung verbriet, dass sie mit einem Aluminiumblech gekühlt werden musste. Trotzdem fiel sie recht häufig aus. Mittlerweile wird in die CPCs 464, ebenso wie in den CPC 664, eine neue Version eingebaut: Diese leistet genauso viel, hat die selbe Anschlussbelegung, wird aber

durch Verwendung einer anderen Technologie nicht mehr so heiss und kommt jetzt ohne Kühlblech aus. Für den CPC 6128 musste sich das Gate Array aber eine weitere Modifikation gefallen lassen. Hier wurde die Anschlussbelegung des IC's komplett umgestaltet.

*Die Anschlussbelegung der ULA 40007 und 40008 (CPC 464 und 664):*

CPU ADDR (0) <-- o	1	\/	40	o -->	MA0/CCLK
Ready (1) <-- o				o -->	Takt
CAS (0) <-- o				o	Vcc1 +5 Volt
244EN (0) <-- o				o <-- (0)	RESET
MWE (0) <-- o				o -->	R (rot)
CAS ADDR (0) <-- o				o	Vss 0 Volt
RAS (0) <-- o				o -->	G (grün)
CLOCK --> o				o	Vcc2 +5 Volt
Vcc2 +5 Volt o		40007		o -->	B (blau)
INT (0) <-- o				o <-->	D7
SYNC (0) <-- o		40008		o <-->	D6
ROMEN (0) <-- o				o <-->	D5
RAMRD (0) <-- o				o <-->	D4
HSYNC (1) --> o				o <-->	D3
VSYNC (1) --> o				o <-->	D2
IORQ (0) --> o				o <-->	D1
M1 (0) --> o				o <-->	D0
MREQ (0) --> o				o <-- (1)	DISPEN
RD (0) --> o				o	Vcc1 +5 Volt
A15 --> o				o <--	A14

*Die Anschlussbelegung der ULA 40010 (CPC 6128):*

D5 <--> o	1	\/	40	o <-->	D4
D6 <--> o				o <-->	D3
D7 <--> o				o <-->	D2
MA0/CCLK <-- o				o <-->	D1
SYNC (0) <-- o				o	Vss 0 Volt
Vcc +5 Volt o				o <-->	D0
RESET (0) --> o				o -->	(0) RAS
(blau) B <-- o				o -->	(0) MWE
DISPEN (1) --> o				o -->	(0) INT
(grün) G <-- o		40010		o -->	(0) CAS ADDR
HSYNC (1) --> o				o <--	A14
(rot) R <-- o				o -->	(0) RAMRD
VSYNC (1) --> o				o <--	A15
CPU ADDR (0) <-- o				o -->	(0) ROMEN
Vss 0 Volt o				o	Vss 0 Volt
CAS (0) <-- o				o	Vcc +5 Volt
MREQ (0) --> o				o <--	CLOCK
IORQ (0) --> o				o -->	(0) 244EN
Takt <-- o				o -->	(1) READY
M1 (0) --> o				o <--	(0) RD



Erklärung zu den Bezeichnungen

### **Vcc und Vss**

Über diese Anschlüsse erfolgt die Stromversorgung der ICs. *Vss* wird dabei an 0 Volt angeschlossen, *Vdd* bzw. *Vcc* an +5 Volt. Die Anschlüsse *Vcc2* liegen dabei über einen Vorwiderstand von 6 Ohm an +5 Volt an.

### **RESET**

Ein Null-Signal an diesem Eingang versetzt das Gate-Array in den Einschalt-Zustand. Am wichtigsten ist hierbei, dass dadurch das untere ROM eingeblendet wird, damit die CPU überhaupt ein Initialisierungsprogramm finden kann.

### **CLOCK, Takt und MA0/CCLK**

Fast alle Signale im Schneider CPC werden aus einem einzigen Taktsignal hergeleitet. Der Taktgenerator hat eine Frequenz von 16 MHz und speist sein Signal am Pin *CLOCK* in das Gate Array ein.

Dort wird es durch vier geteilt, und steht am Ausgang *Takt* mit einer Frequenz von nur noch 4 MHz zur Verfügung. Benutzt wird es hauptsächlich als Eingangstakt für die CPU und für den *FDC (Floppy Disc Controller)*. Deswegen ist es auch auf den *Expansion Port* durchgeführt.

Noch einmal durch vier geteilt, wird das Signal mit einer Frequenz von 1 MHz am Anschluss *MA0/CCLK* ausgegeben. Dort dient es als Eingangstakt für den Video-Controller und den Sound Generator. Außerdem liefert diese Leitung das niederwertigste Adressbit *A0* bei der Adressierung des Video-RAMs, mit dessen Hilfe das *Gate Array* bei jeder Adresse des *CRTC* zwei Bytes aus dem Bildwiederholpeicher lesen kann.

### **HSYNC, VSYNC, DISPEN**

Diese Eingänge sind mit den gleichnamigen Ausgängen des *CRTC* verbunden und liefern die drei wichtigsten Signale für den Bildaufbau.

### **R, G, B und SYNC**

Aus den Signalen des *CRTC* und den mit seiner Hilfe adressierten Bytes aus dem Bildwiederholpeicher erzeugt das Gate Array diese vier Signale für einen Farbmonitor. Das von einem Grünmonitor benötigte Luminanz-Signal erhält man, indem man einfach diese vier Signale wieder zusammen mischt.

### **IORQ, MREQ, RD, M1, A14 und A15**

Diese Eingänge sind mit den gleichnamigen Ausgängen der CPU verbunden. Hieran erkennt das Gate Array, wann die CPU lesen oder schreiben will, ob sie gerade auf den Speicher zugreift oder auf ein Peripheriegerät.

*MREQ* in Verbindung mit *M1* zeigt der ULA nach einer Interrupt-Anforderung an, dass die CPU deren Behandlung aufgenommen hat. Dann nimmt die ULA sofort ihr

*INT*-Signal zurück, damit die CPU in der Interrupt-Routine zwischen einem externen Interrupt und dem normalen Ticker-Interrupt des *Gate Arrays* unterscheiden kann.

Werden *IORQ* und *A15* zusammen Null, so deutet das darauf hin, dass die CPU gerade auf die Register des *Gate Arrays* zugreift, um beispielsweise eine neue Bank-Konfiguration oder neue Farben zu programmieren. *IORQ* zeigt den I/O-Zugriff an und *A15* ist das Select-Bit für das *Gate Array*. Daraus resultiert die Port-Adresse *&7Fxx* für das *Gate Array*.

Werden *MREQ* und *RD* gleichzeitig Null, so liest die CPU gerade Daten aus dem Speicher. Dann muss das *Gate Array* entsprechend der programmierten Speicher-Konfiguration RAM oder ROM einblenden. Dafür muss sie das Speicherviertel erkennen, in dem der Lesezugriff stattfindet, wofür sie die Adressen *A14* und *A15* decodiert.

### **RAMRD und ROMEN**

Mit diesen Ausgängen aktiviert die ULA bei einem Speicherschreib- oder Lesezyklus der CPU entweder die ROMs oder schaltet die Datenleitungen von den RAM-ICs auf den Datenbus der CPU durch. Bei Schreibbefehlen wird immer das RAM aktiviert. Liest die CPU aber Daten, so erkennt die ULA anhand der Adressleitungen *A14* und *A15*, in welchem Speicherviertel der Zugriff erfolgt und aktiviert dann, abhängig von der in ihren Registern programmierten *Bank Selection*, das Signal *RAMRD*, wenn im betroffenen Speicherviertel RAM, oder *ROMEN*, wenn hier ein ROM eingeblendet werden muss.

### **INT – Interrupt**

Dieser Ausgang ist mit dem normalen Interrupt-Eingang der CPU verbunden. 300 mal in jeder Sekunde erzeugt das *Gate Array* hier eine Interrupt-Anforderung. Dabei werden unter Anderem die Tastatur abgefragt und die blinkenden Farben in die entsprechenden Register der ULA programmiert.

### **READY**

*READY* ist mit dem *WAIT*-Eingang der Z80 verbunden. Eigentlich sollte man dann der besseren Verständlichkeit wegen diesen Ausgang auch *WAIT* nennen. Das Eins-aktive *READY* ist in seiner Funktion dem Null-aktiven *WAIT*-Eingang der CPU vollkommen äquivalent. Über diesen Ausgang synchronisiert die ULA den Speicherzugriff der CPU mit dem des Video Controllers, indem sie an diesem Ausgang nur mit jedem vierten 'Takt' der CPU ein *READY* signalisiert.

### **D0 bis D7, 244EN und RAMRD**

D0 bis D7 bilden den Datenbus der ULA. Dieser ist direkt mit den Datenausgängen der RAM-Bausteine verbunden, vom allgemeinen Datenbus der CPU aber durch zwei Buffer-ICs getrennt, die einen bidirektionalen Datenport bilden. In Richtung CPU -> ULA dient ein *74LS244* als Trennschalter, der über die Leitung *244EN* vom *Gate Array* durchgeschaltet werden kann. Das wird gemacht, wenn die CPU ein

Register im Gate Array neu programmieren will.

In der Gegenrichtung ist ein *74LS373* eingebaut. Dieses IC kann die Daten nicht nur von der ULA (bzw. den RAMs) zur CPU durchschalten, sondern auch noch speichern, wenn sich auf dem Bus der ULA bereits wieder Daten für die Bildwiedergabe tummeln. Die ULA muss ja unabhängig von den Daten, die die Z80 gerade liest oder auf dem Datenbus ablegt, in jeder Mikrosekunde zwei Bytes aus dem Video-RAM lesen.

Bei einem Lesezyklus aus dem ROM bleibt dieser Port die ganze Zeit geschlossen. Die ROMs sind direkt an den Datenbus der CPU angeschlossen. In der Zwischenzeit kann die ULA ungestört zwei Bytes aus dem Video-RAM lesen.

Bei einem Lesezugriff auf das RAM schaltet die ULA die Adresse der CPU auf die RAM-Bausteine durch und übernimmt das Datenbyte in die Daten-Latches (Pufferspeicher) des *74LS373*. Dessen Strobe-Eingang ist direkt mit dem *READY*-Signal zur CPU verbunden. Wieder einmal ein Beispiel für die äußerst spartanische Hardware-Gestaltung der Amstrad-Designer. Gleichzeitig aktiviert die ULA das Signal *RAMRD*, wodurch das gerade im *74LS373* gespeicherte Byte auf den Datenbus der CPU durchgeschaltet wird. Während nun die CPU mit dem Lesen dieses Bytes beschäftigt ist, holt sich die ULA auf ihrem Bus zwei Bytes aus dem Video-RAM.

Bei einem Schreibzugriff läuft es wieder anders: Die Dateneingänge der RAM-ICs sind direkt mit dem Datenbus der CPU verbunden (die Datenausgänge nicht!). Die CPU legt Daten und Adressen auf dem Bus ab und signalisiert mit ihren Steuerleitungen, dass sie ein Byte in eine Speicherzelle schreiben will. Das Gate Array legt den Steuereingang *WE* der RAM-ICs auf 0 Volt und schaltet daraufhin die Adressen der CPU auf die RAMs durch: Zuerst *RAS* und dann *CAS*. Mit *CAS* übernehmen die RAMs dann auch das Datenbyte von der CPU. Kaum ist das geschehen, wird die CPU auch schon wieder abgetrennt, und während diese ihren Schreibzyklus beendet, liest das Gate Array auf seinem Bus zwei Bytes für das Monitorbild.

### **MWE, RAS, CAS, CPU ADDR und CAS ADDR**

Mit diesen Signalen wird das Beschreiben und Lesen der dynamischen RAM-Bausteine durch die ULA geregelt. *MWE* (*Memory Write Enable*) ist mit *WE* der RAMs verbunden, und unterscheidet bei jedem Zugriff, ob sie gelesen (1) oder beschrieben (0) werden sollen.

*RAS* und *CAS* sind an die gleichnamigen Pins der RAM-ICs angeschlossen. Die dynamischen RAMs benötigen jede Adresse nämlich in zwei Hälften, einer Zeilenadresse (Row) und einer Spaltenadresse (Column). Zuerst benötigen sie die Zeile: Diese wird (von der ULA gesteuert) auf die Adress-Anschlüsse der RAMs durchgeschaltet und dann das *RAS*-Signal aktiviert (*RAS = Row Address Strobe*). Danach folgt die Spaltennummer. Sobald diese Adresshälfte anliegt, aktiviert die

ULA das CAS-Signal (*CAS = Column Address Strobe*). Mit dem CAS-Signal übernehmen die RAM-ICs die Daten vom Datenbus (bei Schreibzugriffen) oder geben die in ihnen gespeicherten Informationen aus.

Natürlich langt es nicht, den RAM-Bausteinen zu sagen: So, jetzt könnt ihr die Zeilen- bzw. Spaltenadresse übernehmen. Man muss diese auch an ihre Adressleitungen anlegen. Dazu dienen die beiden Ausgänge *CPU ADDR* und *CAS ADDR*, mit denen insgesamt vier Multiplexer-ICs (Umschalter) angesteuert werden. An die Eingänge dieser Umschalter liegen einerseits die Adressleitungen der CPU und andererseits die Adressleitungen des *CRTC* an. Beide müssen bzw. können ja auf das gesamte RAM zugreifen. Mit *CPU ADDR* wählt die ULA zunächst einmal aus, ob die Adressen von der CPU (0) oder vom *CRTC* (1) durchgeschaltet werden sollen. *CAS ADDR* unterscheidet entsprechend zwischen der oberen Adresshälfte (1) und der unteren (0).

Dabei werden insgesamt vier Gruppen zu je 8 Leitungen auf die 8 Adress-Anschlüsse der dynamischen RAMs durchgeschaltet:

CPU ADDR	CAS ADDR	durchgeschaltet werden:
0	0	A0 bis A7 der CPU
0	1	A8 bis A15 der CPU
1	0	untere Adresshälfte vom CRTC
1	1	obere Adresshälfte vom CRTC

## Die Register des Gate Arrays und des PALs

Das Gate Array und beim CPC 6128 das PAL enthalten Register, die die Bildschirm-Darstellung und die Speicher-Konfiguration beeinflussen. Durch Programmieren dieser Register kann man festlegen, welcher Bildschirm-Modus dargestellt wird, welche Farben die einzelnen Tinten haben, ob oben oder unten ein ROM eingeblendet werden soll und, beim CPC 6128, wie die zusätzlichen 64kByte RAM verwendet werden.

ULA und PAL werden beide durch eine Null auf der Adressleitung *A15* (zusammen mit *IORQ*) angesprochen. Daraus ergibt sich die Portadresse hex: *&7Fxx* (binär: *&X01111111xxxxxxx*). Alle Register in ULA und PAL sind nicht lesbar, sondern können nur beschrieben werden. Zur Unterscheidung zwischen diesen beiden ICs und zur Auswahl eines bestimmten Registers in der ULA dienen keine zusätzlichen Adressleitungen, sondern die Bits 6 und 7 des übergebenen Datenwortes.

*Portadresse: &7FFF (nur Output!)*

Bit 76543210		1. das Gate Array:		
Datenwort	binär	Bedeutung der einzelnen Bits im Datenbyte		
&X0000iiii		Wählt das Farbbregister für Tinte iiii an		
&X0001????		Wählt das BORDER-Farbbregister an		
&X010nnnnn		Programmiert das gerade angewählte Farbbregister mit der Farbe nnnnn (Paletten-Farbnummer)		
&X100roumm		r=1 => Löscht den 52-Bildschirmzeilen-Zähler (=> Interrupt-Verzögerung)		
		o=1 => Blendet oberes ROM aus		
		u=1 => Blendet unteres ROM aus		
		mm => Bestimmt Bildschirm-Modus		
Bit 76543210		2. das PAL:		
Steuerung der RAM-Bankauswahl wie folgt. (n)ormale RAM-Bank - (z)usaetzliches RAM				
0,1,2,3: Block der jeweiligen Bank				
Datenwort	binär	CPU-Adressviertel -0- -1- -2- -3-	Konfiguration wird verwendet bei:	normale Lage für Video-RAM
&X11000000		n0 - n1 - n2 - n3	Normalzustand	n3=Screen
&X11000001		n0 - n1 - n2 - z3	CP/M: BIOS, BDOS etc.	n1=Screen
&X11000010		z0 - z1 - z2 - z3	CP/M: TPA	(n1=Screen)
&X11000011		n0 - n3 - n2 - z3	CP/M: n3=Hash-Tabelle	(n1=Screen)
&X11000100		n0 - z0 - n2 - n3	Bankmanager	n3=Screen
&X11000101		n0 - z1 - n2 - n3	Bankmanager	n3=Screen
&X11000110		n0 - z2 - n2 - n3	Bankmanager	n3=Screen
&X11000111		n0 - z3 - n2 - n3	Bankmanager	n3=Screen
ANMERKUNG: Bit 5 ist immer 0 (reserviert)				
Das Z80-Registerpaar B'C' enthält ständig die Portadresse und das passende Datenbyte, um mit einem OUT (C),C die momentane Bank-Konfiguration und Bildschirm-Modus einzustellen.				

### Datenbyte &X000biiii und &X010nnnnn

Die Farbdarstellung des Schneider CPC unterscheidet Tinten (INKs) und zugehörige Farben (Colours). Im Bildschirmspeicher wird zu jedem Punkt des Bildschirms eine Tintennummer gespeichert. Während der Bildausgabe erzeugt das Gate Array daraus die zugehörige Farbe.

Diese Zuordnung ist nicht fest, sondern programmierbar. Dafür benutzt die ULA eine sogenannte *CLUT (Color Look Up Table)*, eine Tabelle, in der die Farbzusordnungen gespeichert sind. Beim Schneider CPC wird die *CLUT* meist als Palette bezeichnet. Sie ist in Registern in der ULA gespeichert, und kann von der CPU programmiert werden.

Um die Farbzusordnung einer Tinte (*INK*) zu ändern, muss diese zunächst einmal adressiert werden. Das erkennt die ULA daran, dass die beiden obersten Datenbits beide nicht gesetzt sind (Kombination '00'). Unabhängig vom dargestellten Bildschirm-Modus können alle 16 Tintennummern (0 bis 15) so programmiert werden. Ist auch Bit 4 gesetzt (Tintennummern von 16 bis 31), so wird das Border-Farbregister angewählt, das wie eine eigene Tinte funktioniert.

Danach schreibt man die gewünschte Farbwert in das so angewählte Palettenregister. Diese Funktion wird durch die Kombination '01' der beiden obersten Datenbits angewählt.

Man muss aber aufpassen: Die Farbnummer, mit der die Palette in der ULA programmiert wird, entspricht nicht der Farbnummer, die man beispielsweise im *INK*-Statement in Basic angeben muss. Diese Farbnummern sind nach ihren Grauwerten sortiert und werden vom Screen Pack über eine Tabelle in die entsprechenden Paletten-Farbnummern übersetzt.

#### Zusammenhang zwischen Farbe, Farbnummer und Paletten-Farbnummer

Paletten- Farbe	Paletten- Farb-Nr.	Farb- Nummer	Farb- Nummer	Paletten- Farb-Nr.	Paletten- Farbe
Schwarz	20	0	26	11	Hellweiß
Blau	4	1	25	3	Pastell-Gelb
Hellblau	21	2	24	10	Hellgelb
Rot	28	3	23	27	Pastell-Blaugrün
Magenta	24	4	22	25	Pastell-Grün
Hell-Violett	29	5	21	26	Limonengrün
Hellrot	12	6	20	19	Hell-Blaugrün
Purpur	5	7	19	2	Seegrün
Hell-Magenta	13	8	18	18	Hellgrün
Grün	22	9	17	15	Pastell-Magenta
BlauGrün	6	10	16	7	Rosa
Himmelblau	23	11	15	14	Orange
Gelb	30	12	14	31	Pastell-Blau
weiß	0	13	13	0	weiß

Das Farb-Blinken wird vom *SCREEN PACK* softwaremäßig realisiert. Dazu hängt es einen *Event-Block* auf dem *FRAME FLYBACK TICKER* ein, durch den im *SPEED-INK*-Rhythmus die Farbzusordnungen für *Border* und *Inks* immer wieder umprogrammiert werden. Bei nicht blinkenden Tinten wird dabei einfach zwischen zwei gleichen Farben 'gewechselt'.

Wird das *SCREEN PACK* initialisiert (beim Einschalten des Rechners

beispielsweise), so nimmt es folgende Zuordnung von Farben zu den 16 Tinten und Border vor:

Tinte:	Border	0	1	2	3	4	5	6	7	8	9	10	11	12	13	14	15
Farbe 1:	1	1	24	20	6	26	0	2	8	10	12	14	16	18	22	1	16
Farbe 2:	1	1	24	20	6	26	0	2	8	10	12	14	16	18	22	24	11

<---- Mode 2 -----> <----->  
 <---- Mode 1 -----> blinkend  
 <---- Mode 0 ----->

Da der Bildschirm zuerst im Modus 1 dargestellt wird, können nur die Tinten 0 bis 3 angesprochen werden. Trotzdem werden bei jedem Farbblinken alle 16 Tinten neu 'gefärbt'. Schaltet man auf Modus 0 um, so kann man alle 16 Tinten ansprechen. Dass hier, wie in der Tabelle oben angegeben, die letzten beiden Inks blinken, davon kann man sich überzeugen, wenn man im Modus 0 PEN 15 und PEN 14 eingibt.

Die ULA kann natürlich auch von Basic aus via *OUT*-Statement programmiert werden. Speziell bei den Farbzusordnungen wird man aber nicht lange Freude haben, da diese ja, wie bereits gesagt, vom *SCREEN PACK* in regelmäßigen Abständen neu programmiert werden. Wenn man aber vorher

```
SPEED INK 255,255 [ENTER]
```

eingibt, kann man den Effekt solcher *OUT*-Statements schon länger bewundern:

```
OUT &7FFF,&X00010000 : OUT &7FFF,&X01000111 [ENTER]
```

Das erste *OUT* wählt das Border-Tintenregister an und das zweite programmiert es mit der Paletten-Farbnummer 7, Bonbon-Rosa. Danach wird für eine unbestimmte Zeit (maximal 5 Sekunden) der Border in seiner neuen Farbe dargestellt, bis der nächste 'Farb-Blink' den alten Zustand wieder herstellt.

### Datenbyte &X10roumm

Wird die ULA mit einem Datenbyte programmiert, in dem die beiden oberen Bits in der Kombination '10' gesetzt sind, so haben die Bits 0 bis 4 spezielle Funktionen.

Die Bits 0 und 1 zusammen bestimmen den Modus, in dem der Bildschirm dargestellt werden soll:

00	Mode 0	16 Farben	20 Zeichen pro Zeile
01	Mode 1	4 Farben	40 Zeichen pro Zeile
10	Mode 2	2 Farben	80 Zeichen pro Zeile
11	nicht spezifiziert (Mode 0)		

Ist Bit 2 gesetzt, so wird das untere ROM ausgeblendet, bei Bit 3 das obere. Sind diese Bits zurückgesetzt, so wird das entsprechende ROM eingeblendet.

Bit 2 = 0 - unten ROM  
Bit 2 = 1 - unten RAM  
Bit 3 = 0 - oben ROM  
Bit 3 = 1 - oben RAM

Der ROM-Status bezieht sich nur auf Lesezugriffe der CPU und wird von der ULA dadurch realisiert, dass sie entsprechend ihrer Programmierung *ROMEN* oder *RAMRD* aktiviert. Schreibbefehle gehen leider immer an's interne RAM.

Ist Bit 4 gesetzt, so wird der RasterzeilenZähler in der ULA zurückgesetzt. Dieser Zähler erzeugt, sobald er den Wert 52 erreicht, einen Interrupt. Der Zähler wird außerdem noch mit dem vertikalen Strahlrücklauf synchronisiert, so dass pro Sekunde exakt 300 Interrupts erzeugt werden.

Auch dieses Register eignet sich nur sehr beschränkt für Spielereien in Basic. Da hierin auch der ROM-Status programmiert wird, wird es bei jedem Interrupt beschrieben. Die Interrupt-Routine muss nämlich das Betriebssystem-ROM einblenden, um dort Unterprogramme ausführen zu können. Dazu ist ständig im B'C'-Register der CPU der korrekte Wert gespeichert, um mit einem `OUT (C),C` den aktuellen ROM-Status des Hauptprogramms wieder herzustellen. B' enthält das höherwertige, signifikante Byte der ULA-Adresse (&7F) und C' das Datenbyte mit ROM-Status und Bildschirm-Modus. Die Bits 6 und 7 sind natürlich in der Kombination '10' gesetzt.

Von Basic aus sind deshalb nur recht unsinnige Spielereien möglich. Man kann den CPC beispielsweise sehr effektiv in einer Schleife aufhängen, in der der Interrupt-Zähler immer wieder genullt wird. Da kein Interrupt mehr erzeugt wird, unterbleibt auch die Tastaturabfrage und der Rechner kann nur noch durch Ausschalten wieder zum Leben erweckt werden:

```
10 OUT &7FFF,&X10010101 : GOTO 10
```

Auch ein unterhaltsames Quiz ist möglich:

```
OUT &7FFF,&X10001001
```

schaltet das obere ROM aus und das untere ein. Das ist genau der umgekehrte ROM-Status, als ihn Basic benötigt. Die tollsten Meldungen sind so möglich: Vom einfachen 'Ready' über "press play on tape" bis zum totalen Systemabsturz.

### **Datenbyte &X11000ram**

Ein *OUT* auf der Adresse der ULA, bei der im Datenbyte die beiden obersten Bits gesetzt sind (Kombination '11'), spricht kein Register in der ULA an. Im Schneider CPC 6128 wird hiermit aber das *PAL* programmiert, das die RAM-Konfiguration steuert.

Das PAL wertet nur die untersten drei Datenbits aus. Entsprechend sind acht verschiedene RAM-Konfigurationen möglich. Die nicht benutzten Bits sollte man immer auf Null setzen, falls Amstrad hier in Zukunft noch andere Funktionen plant.



Das PAL steuert nur den Zugriff der CPU auf das RAM. ROM-Konfiguration und Bildausgabe bleiben davon unberührt. Die folgende Tabelle zeigt noch einmal die verschiedenen Möglichkeiten:

### Programmierbare RAM-Konfigurationen

&X11000000	n0 - n1 - n2 - n3	Normalzustand	n3=Screen
&X11000001	n0 - n1 - n2 - z3	CP/M: BIOS, BDOS etc.	n1=Screen
&X11000010	z0 - z1 - z2 - z3	CP/M: TPA	(n1=Screen)
&X11000011	n0 - n3 - n2 - z3	CP/M: n3=Hash-Tabelle	(n1=Screen)
&X11000100	n0 - z0 - n2 - n3	Bankmanager	n3=Screen
&X11000101	n0 - z1 - n2 - n3	Bankmanager	n3=Screen
&X11000110	n0 - z2 - n2 - n3	Bankmanager	n3=Screen
&X11000111	n0 - z3 - n2 - n3	Bankmanager	n3=Screen

n=normale RAM-Bank - z=zusätzliche RAM-Bank

Wenn man den RAM-Block, der gerade den Bildwiederholer enthält, ausblendet, schreibt die CPU ab sofort in einen Block des zusätzlichen RAMs, der aber nicht dargestellt wird:

```
OUT &7FFF,&X11000001 : REM n0 - n1 - n2 - z3
```

Alle Textausgaben bleiben dann unsichtbar. Trotzdem wird der sichtbare Bildschirm gescrollt, wenn der (unsichtbare) Bildschirm hardwaremäßig gescrollt werden muss. Die CPU löscht dabei die neu entstehenden Zeilen in der zusätzlichen RAM-Bank, nicht aber in der tatsächlich dargestellten. Dadurch rollt hier die Anzeige oben heraus und unten wieder versetzt herein, oder umgekehrt. Der Versatz kommt daher, dass aus einer 'RAM-Zeile' des Video-RAMs, die 2k = 2048 Bytes umfasst nur 2000 tatsächlich benutzt werden.

Um die normale RAM-Konfiguration wieder herzustellen, muss man nun blind und fehlerfrei `OUT &7FFF,&X11000000` eingeben, oder den Rechner mit *CTRL-SHIFT-ESCAPE* neu initialisieren. Danach kann man sich mit dem Bank-Manager ansehen, was man die ganze Zeit blind eingetippt hat: | `SCREENSWAP,1,5` bringt den nicht darstellbaren, dritten Block der zusätzlichen RAM-Bank, in den man die ganze Zeit geschrieben hat, in den Bildschirmspeicher.

# Der FDC 765

Dieses hochintegrierte IC übernimmt im Schneider CPC die meiste Arbeit beim Datentransfer von und zur Floppy. Der FDC (Floppy Disc Controller) 765 ist dabei trotz seiner Leistungsfähigkeit wieder ein erstaunlich preiswertes und auch weit verbreitetes IC. Tatsächlich ist es einer der intelligentesten seiner Art und lässt sich problemlos mit fast jedem Mikroprozessor betreiben. Auch er benötigt nur eine einzige Stromversorgung mit 5 Volt, für seine unterschiedlichen Timing-Funktionen jedoch zwei Eingangstakte. Trotz der umfangreichen Programmierbarkeit haben es seine Entwickler geschafft, mit nur einer zusätzlichen Adressleitung auszukommen.

Der FDC ist neben dem AMSDOS-Programm-ROM das wichtigste Bauteil im Controller für die 3-Zoll-Laufwerke. Im Schneider CPC 664 und 6128 ist er (wie das Floppy-Laufwerk) bereits im Computer eingebaut. Beim CPC 464 wird der Controller hinten am Systembus angesteckt, und damit praktisch gleichwertig in das Gesamtsystem integriert.

Der FDC 765 kann mit fast jedem Diskettenlaufwerk betrieben werden: Wahlweise ein- oder zweiseitig, 8 Zoll, 5.25, 3.5 oder 3 Zoll, mit oder ohne Kopflade-Einrichtung, 40, 80 oder sogar noch mehr Spuren. Bis zu 4 verschiedene Laufwerke gleichzeitig anschließbar, einen Shugart-kompatiblen Anschluss zu realisieren ist kein Problem.

Entsprechend programmiert, übernimmt er den größten Teil der Arbeit beim Datentransfer. Zur Seite steht ihm dabei noch ein Datenseparator, der den vom FDC kommenden Bitstrom in schreibfertige Impulse und, beim Lesen, diesen wieder zurück in einen Bitstrom verwandelt. Dabei handelt es sich, je nach Version, um einen *SMC 9216* oder ein kompatibles IC.

Von den drei möglichen Betriebsmodi hat man sich beim Schneider CPC für den billigsten entschieden. Die schnellste aber auch teuerste Methode ist der *DMA*-Betrieb. *DMA* heißt *Direct Memory Access* und bedeutet, dass Daten direkt, ohne den Umweg über die CPU, vom Controller in den Speicher transferiert werden. Dafür braucht man aber ein Spezial-IC, das diesen Prozess überwacht, eben ein *DMA*-Controller. Der ist beim Schneider CPC nicht vorhanden.

Mittelmäßig ist die Methode, die CPU immer mit einer Interrupt-Anforderung zu wecken, wenn der FDC ein neues Byte komplett von der Diskette gelesen hat. Die CPU muss dann in der Interrupt-Routine das Byte abholen und selbst in die richtige Speicherzelle laden. Diese Methode schied beim Schneider aber wohl wegen dessen umständlicher Interrupt-Behandlung aus.

Blieb nur noch das Pollen. Die CPU muss also regelmäßig nachschauen, ob der FDC ein Byte komplett zur Floppy geschickt hat, und jetzt das nächste benötigt. Da es bei der Datenübertragung von und zur Floppy Schlag auf Schlag geht, kann die CPU in der Zwischenzeit natürlich nichts Anderes tun als nachschauen, warten, nachschauen, speichern und so weiter, bis die Übertragung zu Ende ist.

Das verändert aber nicht die hohe Übertragungsgeschwindigkeit. Das System steht zwar ansonsten still, dafür fluppen die Daten aber zwischen Computer und Diskettenstation.

Beschränkt werden die Einsatzmöglichkeiten eigentlich eher durch ein paar kleine Spielereien, die Amstrad um ihn herum vorgenommen hat: So ist der FDC 765 normalerweise in der Lage, bis zu vier Laufwerke anzusteuern. Im Schneider CPC wurde diese Anzahl aber durch ein kleines Gatter künstlich auf zwei reduziert.

Auch die Möglichkeit, zweiseitige Laufwerke oder solche mit 80 Spuren anzuschließen, ist dem FDC durch Amstrad verwehrt worden. Diesmal sind die Hindernisse auf der Software-Seite zu suchen. In AMSDOS sind einfach keine anderen Diskettenparameter einstellbar, als einseitig, 40 Spuren und doppelte Schreibdichte. Wer Zeit und Muße hat, sich ein eigenes *DOS (Disc Operating System)* zu schreiben, kann das jedoch durchaus machen. So etwas in ein *EPROM* gebrannt, hat dann sicher Aussichten, ein Marktrenner für alle CPCs zu werden.

### Die Anschlussbelegung des FCD 765

RESET (1) -->	o	1	\\ /	40	o	Vcc +5 Volt
RD (0) -->	o				o	--> RW/SEEK
WR (0) -->	o				o	--> LCT/DIR
CS (0) -->	o				o	--> FLTR/STEP
A0 -->	o				o	--> HDLOAD
D0 <-->	o				o	<-- (1) READY
D1 <-->	o				o	<-- WRPT/DS
D2 <-->	o				o	<-- FLT/TRK0
D3 <-->	o				o	--> PS0
D4 <-->	o		765		o	--> PS1
D5 <-->	o				o	--> WRDATA
D6 <-->	o				o	--> US0
D7 <-->	o				o	--> US1
DRQ <-->	o				o	--> SIDE
DACK (0) -->	o				o	--> MFM
TC (1) -->	o				o	--> (1) WE
INDEX (1) -->	o				o	--> VCO SYNC
INT <-->	o				o	<-- RDDATA
CLK -->	o				o	<-- RDWIND
Vss 0 Volt	o				o	<-- WRCLK

Erklärungen zu den Anschlussbezeichnungen:

### Vss und Vcc

Als Stromversorgung benötigt der *FDC 765* wie alle anderen ICs nur +5 Volt und einen GND-Anschluss (*Vss*).

## **RESET**

Wie bei der *PIO 8255* ist der Reset-Eingang des *FDC* high-aktiv. Im normalen Betrieb liegt dieser Pin dann auf Null-Potential.

## **RD, WR und CS**

Wenn die CPU auf den *FDC* zugreifen will, muss *CS* (*Chip Select*) auf Null gelegt werden. Nur dann sind auch die Steuersignale *RD* (*Read*) und *WR* (*Write*) gültig. Mit diesen Eingängen wird dem *FDC* mitgeteilt, ob der nächste Datentransfer in Schreib- oder Leserichtung erfolgen soll. Im Allgemeinen können *RD* und *WR* direkt mit den entsprechenden Ausgängen der CPU verbunden werden.

## **A0 – Adresse 0**

Diese einzige Adressleitung des *FDC 765* dient dazu, bei einem Schreib- oder Lesezugriff der CPU zwischen dem Haupt-Statusregister (0) und den Datenregistern (1) zu unterscheiden. Eine Unterscheidung zwischen den einzelnen Datenregistern erfolgt dabei ausschließlich durch die vom programmierten Befehl vorgegebene Reihenfolge.

## **D0 bis D7 – Datenbus**

Über diese acht Datenleitungen erfolgt der gesamte Informationsaustausch zwischen Prozessor, evtl. auch *DMA*-Controller und *FDC*. Hier werden die Befehlsbytes und deren Parameter eingeschrieben und Statusinformationen gelesen. Hierüber 'rollen' die Daten von und zur Floppy. Die Anschlüsse *D0* bis *D7* werden deshalb immer mit dem Datenbus der CPU verbunden.

## **INT – Interrupt**

Der *FDC 765* bietet die Möglichkeit, den gesamten Datentransfer interrupt-gesteuert durchzuführen. Jedes mal, wenn der *FDC* ein Byte empfangen oder komplett gesendet hat, erzeugt er ein Signal auf diesem Pin, der mit dem Interrupt-Eingang der CPU verbunden werden kann. Dies wird im *CPC* nicht genutzt.

## **DRQ und DACK – DMA Request und DMA Acknowledge**

Eine weitere, im *CPC* nicht genutzte Betriebsart ist die Datenübertragung mit Hilfe eines *DMA*-Controllers. Dabei wird für den Datentransfer *RAM* -> *FDC* die CPU nicht benutzt, sondern sogar kurzzeitig vom Systembus abgekoppelt. Dann adressiert der *DMA*-Controller die Speicherzelle und der *FDC* kann das Byte direkt über den Datenbus lesen oder Schreiben.

## **TC – Terminal Count**

Mit einem Eins-Signal an diesem Pin wird die Datenübertragung vom und zum *FDC* unterbrochen. Wird ein Schreib- oder Lesekommando gestartet, so liest oder schreibt der *FDC* so lange Sektoren, bis ein *TC*-Impuls eintrifft oder ein Fehler auftritt. Im *Schneider CPC* ist *TC* aber schlicht und ergreifend mit *RESET* verbunden. Dadurch wird dieser terminierende Impuls ausschließlich beim

Einschalten des Computers erzeugt.

Dadurch enden fast alle Operationen des FDC mit einer Fehlermeldung! *AMSDOS* muss dann zwischen den tatsächlichen und diesem gezwungenermaßen in Kauf genommenen Fehler unterscheiden. Das ist zum Glück recht einfach:

Bei jeder Schreib- oder Leseoperation muss nicht nur die Nummer des Sektors angegeben werden, mit dem man anfangen will, sondern auch die höchste Sektornummer des Tracks. *AMSDOS* schummelt hierbei einfach, und setzt für beide Nummern den gleichen Wert ein: Der FDC schreibt (liest) den einen Track, erhält keinen *TC*-Impuls und will mit dem nächsten weitermachen. Dann erkennt er aber, dass er damit die höchste Sektornummer überschreitet, und meldet: Befehl abgebrochen, weil ein Zugriff mit einer unzulässig hohen Sektornummer versucht wurde.

### **HDLOAD – Head Load**

Dieses Signal wird meist nur bei 8-Zoll-Laufwerken benötigt und ist im *AMSDOS*-Controller nicht angeschlossen. Diese Laufwerke laufen im Betrieb andauernd und werden nicht, wie beispielsweise die 3-Zoll-Floppies am Schneider CPC, nur bei Bedarf gestartet. Um dabei den Schreib/Lesekopf zu schonen, wird dieser mit einem Hubmagnet von der Diskettenoberfläche abgehoben oder darauf abgesenkt. Das ist vergleichbar mit dem Ein- und Ausschalten des Laufwerksmotors, geht aber viel schneller.

### **US0 und US1 – Unit Select**

Über diese beiden Leitungen kann der FDC bis zu 4 verschiedene Laufwerke anwählen. Im Schneider CPC ist aber nur *US0* beschaltet und liefert das Select-Signal für Laufwerk 1. Die zweite Leitung für Drive 2 ist nicht an *US1* angeschlossen, sondern über einen Inverter ebenfalls an *US0*. Bei einer Beschränkung auf zwei Laufwerke eine durchaus sinnvolle Sache, da dadurch die beiden Laufwerke nicht (verbotenerweise) gleichzeitig angesprochen werden können.

### **SIDE – Head Select**

Bei Doppelkopflaufwerken, die beide Diskettenseiten gleichzeitig lesen und beschreiben können, wird mit dieser Leitung die obere (0) oder die untere Seite (1) angewählt. Rein hardwaremäßig wird im *AMSDOS*-Controller dieser Ausgang unterstützt: Er ist zum Floppy-Anschluss durchgeführt. Die Treibersoftware im *AMSDOS*-ROM unterstützt aber keine Doppelkopf-Laufwerke.

### **INDEX**

Der FDC 765 ist für *soft sektorierte* Disketten vorgesehen. Hierbei ist auf der sich drehenden Scheibe in der Diskettenhülle ein Loch, dessen regelmäßige Wiederkehr eine komplette Umdrehung anzeigt und mit einer Lichtschranke im Laufwerk abgetastet wird. Dieses Signal wird mit dem *Index*-Eingang verbunden und zeigt dem FDC an, wann die kreisförmige Spur 'anfängt'. Daraufhin darf er die

Spur in so viele und so große Sektoren unterteilen, wie er in einer Diskettenumdrehung unterbringt (deswegen 'soft' = weich).

### **WE – Write Enable**

Mit einem Eins-Pegel an diesem Pin signalisiert der FDC dem Floppy-Laufwerk, dass er jetzt Daten schreibt.

### **READY**

Mit dieser Leitung signalisiert das Laufwerk, dass es für einen Datentransfer bereit ist. Dazu gehört zunächst einmal, dass eine Diskette im Laufwerk eingelegt und evtl. verriegelt ist, und dass sich der Laufwerksmotor dreht.

### **WRDATA und RDDATA – Write Data und Read Data**

Über diese beiden Pins läuft der serielle Bitstrom von und zur Floppy. Jedoch nicht direkt. Hier kommt der Datenseparator in's Spiel, der beim Schreiben und Formatieren aus den Bits (0 oder 1-Pegel) und einem Taktsignal die Impulse erzeugt, die auf der magnetisierbaren Platte aufgezeichnet werden können. In umgekehrter Richtung erzeugt er beim Lesen der Diskette aus den eintreffenden Impulsen für den FDC wieder verwertbare Spannungspegel, die dieser über den Eingang *RDDATA* einliest.

### **MFM – MFM Mode Select**

Über diesen Ausgang teilt der FDC dem Datenseparator mit, ob die Diskette im *MFM*-Modus (Doppelte Datendichte) oder nur im *MF*-Modus (einfache Dichte) beschrieben werden soll. AMSDOS arbeitet nur mit *MFM*.

### **VCO SYNC – VCO Synchronisation**

Über diesen Ausgang kann der FDC einen spannungsgesteuerten Oszillator (*VCO*) im Datenseparator synchronisieren. Das wird im Schneider CPC nicht benötigt.

### **PS1 und PS0 – Pre Shift Early und Late**

Um Signalverformungen der letztendlich doch analogen Aufzeichnung auf der magnetisierbaren Floppy Disc auszugleichen, kann man beim (empfindlicheren) *MFM*-Verfahren bereits beim Aufzeichnen der Daten diese Fehler vorab kompensieren. Dazu dienen die Ausgänge *PS0* und *PS1*, mit denen der FDC das gewünschte Verfahren dem Datenseparator mitteilt.

### **RDWIND - Read Data Window**

Signaleingang vom Datenseparator, mit dem dieser Lesedaten kennzeichnet.

### **RW/SEEK - Read/Write / Seek**

Mit diesem Ausgang schaltet der FDC die folgenden vier Signalleitungen zwischen jeweils zwei verschiedenen Funktionen um. Damit kommt der 765 dem Shugart-Bus sehr entgegen, bei dem man mit diesem Trick vier Adern im Verbindungskabel

gespart hat. Ein Null-Pegel an diesem Ausgang signalisiert Schreib/Lese-Funktionen (*RW*), eine Eins Spur-Suchen (*Seek*). Die Bezeichnungen der folgenden Leitungen enthalten jeweils links die *RW*-Bedeutung und rechts die für *SEEK*.

### **FLT/TRK0 – Fault / Track 0**

*Fault* (1): Manche Floppy-Laufwerke verfügen über ein Fehler-Flip-Flop, das sie setzen, sobald irgend ein nicht weiter spezifizierter Fehler auftritt. Dieses Flag wird vom FDC nach jedem Schreib- oder Lesezugriff überprüft. Im AMSDOS-Controller wird aber durch einen Schaltungstrick hier immer das Signal "Kein Fehler" erzeugt.

*Track 0*: Dies ist die einzige Leitung, über die der Controller jemals erfahren kann, in welcher Spur sich der Schreib/Lesekopf eigentlich befindet. Dieses Signal wird vom Laufwerk mit einer Lichtschranke oder einem Schalter erzeugt, wenn der Kopf in der physikalisch ersten Spur steht. Die Kenntnis über die Lage des Kopfes in jeder anderen Spur erhält der FDC nur dadurch, dass er die Impulse für den Schrittmotor selbst mitzählt.

### **FLTR/STEP – Fault Reset / Step**

*Fault Reset*: Nach einem Fehler (s.o.) kann der FDC mit diesem Signal das Flip-Flop wieder zurücksetzen. Im AMSDOS-Controller wird diese Funktion durch ein Gatter mit jedem Null-Pegel an *RW/SEEK* (Funktion: *RW*) erzeugt.

*Step*: Mit jedem Impuls, den der FDC an diesem Ausgang erzeugt, wird der Schreib/Lesekopf um eine Spur weitergestellt.

### **LCT/DIR - Low Current / Direction**

*Low Current*: Der FDC aktiviert diese Leitung, um beim Schreiben auf die inneren Spuren der Diskette die Signalamplitude etwas zu verringern.

*Direction*: Diese Leitung gibt in Verbindung mit *STEP* an, in welche Richtung der Schritt erfolgen soll.

### **WRPT/DS – Write Protect / Double Sided**

*Write Protect*: Dieses Signal wird von einer Lichtschranke im Floppy-Laufwerk geliefert, die das Schreibschutz-Loch durchleuchtet. Erkennt der FDC, dass die Diskette schreibgeschützt ist, so weigert er sich strikt, irgendwelche Daten zu schreiben oder die Diskette zu formatieren.

*Double Sided*: Doppelkopf-Laufwerke können sich als solche zu erkennen geben, indem sie dieses Flag setzen.

# Ansteuerung des Disketten-Controllers

Das gesamte Floppy-Interface (außer dem AMSDOS-ROM) wird durch einen Peripherie-Zugriff der CPU (IORQ=0) angesprochen, bei dem die Adressbits A10 und A7 auf Null-Pegel liegen. A10 signalisiert dabei den Zugriff auf ein Gerät, das am Expansion Port angeschlossen ist (auch bei den CPCs 664 und 6128 ist der Floppy-Controller logisch ein 'externes' Gerät) und A7 selektiert das Diskettenlaufwerk. Zur weiteren Funktions-Auswahl werden noch A0 und A8 benutzt.

Liegt bei einem *OUT*-Befehl auch A8 auf Null, so ist nicht der FDC angesprochen, sondern ein Flip-Flop, dessen Ausgang das Motor-On-Signal für die Laufwerke liefert. Als Eingabe dient dabei dann nur das Datenbit *D0*. Ist es gesetzt, werden die Laufwerksmotoren gestartet, ist es Null, werden sie gestoppt.

```
-----Adresse-----  --Datum-
OUT &X111110x0011111xx,&XXXXXXXX0 -> Stoppe Motor
OUT &X111110x0011111xx,&XXXXXXXX1 -> Starte Motor
      ^  ^
      A10 | A7
          A8
                        ^
                        D0
```

Bei diesen Portadressen sind die mit 'x' gekennzeichneten Bits beliebig. Die Einsen '1' müssen gesetzt sein, damit sich nicht noch andere Geräte angesprochen fühlen. Sie werden aber, wie üblich, nicht überprüft. die Nullbits '0' dienen zur Adressierung des Flip-Flops und werden hardwaremäßig decodiert. Insgesamt kann man, aufgrund der 3 'x'-Bits, acht verschiedene, gültige Portadressen benutzen. AMSDOS benutzt normalerweise die Adresse &FA7E, und als Datenbyte nur die Werte &FF (255) und 0.

Beim Z80-Befehl *OUT (C),C*, *C* wird das B-Register auf der oberen Adresshälfte (A8 bis A15), und das C-Register gleichzeitig auf A0 bis A7 und auf dem Datenbus ausgegeben. Dabei ist für die Adresse die Leitung A0 uninteressant, was Bit 0 des C-Registers entspricht. Gleichzeitig ist nur D0 als Datum interessant, was wieder durch Bit 0 des C-Registers bestimmt würde.

Daraus ergibt sich, dass man den Laufwerksmotor in einem Assembler-Programm besonders elegant mit folgenden beiden Werten an- und ausstellen kann:

```
Motor an:           Motor aus:
-----
LD   BC,#FA7F      LD   BC,#FA7E
OUT  (C),C         OUT  (C),C
```

Die Ein- oder Ausschalt-Information ist dann bereits in die Adresse integriert.

Eine weitere Adresse ist wichtig: &DFxx. Hier ist nur das Adressbit A13 Null. Das ist keine spezifische Adresse für den Floppy-Controller, sondern allgemein das Signal dafür, dass das Betriebssystem ein neues ROM anwählen will. Das geschieht



dabei unabhängig von der ULA: Diese entscheidet nur, *ob* ein ROM eingeblendet wird, aber nicht *welches* es sein soll.

Beim CPC 464 im Grundzustand gibt es da keine Probleme: Hier gibt es nur ein ROM, in dem der Basic-Interpreter untergebracht ist. Sobald man aber den Floppy-Controller hinten ansteckt, und beim CPC 664 und 6128 sowieso, gibt es bereits mindestens 2 ROMs, die im obersten Adressviertel der CPU residieren.

Die werden mit einem OUT-Befehl mit der Adresse &DFFF angewählt (aber noch nicht unbedingt eingeblendet, das macht ja die ULA). Das Datenbyte muss dabei die Nummer des gewünschten ROMs enthalten:

```
OUT &DFFF,0 -> Basic-ROM  
OUT &DFFF,7 -> AMSDOS-ROM
```

Genauereres darüber folgt aber noch in einem eigenen Kapitel.

## Programmierung des FDC 765

Der *FDC 765* ist ein ausgesprochen intelligenter Floppy-Controller. Das schlägt sich in entsprechend mächtigen Befehlen nieder, mit denen er programmiert werden kann. So ist er beispielsweise in der Lage, nur mit den absolut notwendigen Informationen versehen, eine ganze Spur auf der Diskette zu formatieren. Sektoren zu lesen und zu beschreiben ist mit ihm fast ein Kinderspiel.

Trotz seiner Intelligenz hat er natürlich von der Organisation der Datenspeicherung auf der Diskette keine Ahnung. Der FDC 765 hat mit dem Inhaltsverzeichnis, Blocks oder Records nichts am Hut. Das wird alles durch die Treibersoftware im AMSDOS-ROM erledigt. Der Floppy-Controller selbst übernimmt nur die Organisation bis zur Sektor-Ebene.

Obwohl er intern über eine Unzahl von Registern verfügt, sind nach außen hin nur zwei verschiedene ansprechbar. Das wird durch einen logischen Kniff erreicht: Ein Register ist ständig ansprechbar, und liefert so jederzeit elementare Informationen über den Zustand des FDC. Das ist das sogenannte Haupt-Statusregister. Über die andere Adresse rollt der gesamte Datentransfer. Die Bedeutung der einzelnen Bytes, die man hier hineinschreibt oder hier ausliest, ist ausschließlich durch ihre zeitliche Abfolge im gesamten Datenstrom festgelegt. Dadurch ist auch jederzeit entweder nur Lesen oder nur Beschreiben dieses Registers zulässig.

Ein Befehl des FDC gliedert sich dabei grundsätzlich in drei Phasen:

### 1. Kommandophase

Sie wird vom ersten Datenbyte eingeläutet, das in seinen Bits verschlüsselt einen der 15 möglichen Befehle enthält. Danach kommen noch bis zu 8 Parameter-Bytes, die alle geliefert werden müssen, damit die Reihenfolge stimmt.

## 2. Ausführungsphase

Hierin werden beispielsweise beim Sektor-Schreiben oder -Lesen die Datenbytes zwischen Floppy-Controller und CPU übermittelt. Bei einigen Befehlen fehlt dieser Abschnitt.

## 3. Ergebnisphase

Bis auf drei Befehle haben alle eine *Result Phase*. Hier muss die CPU alle angebotenen Informationen vom FDC abholen, da dieser sonst gar nicht weiß, wann ein neuer Befehl anfängt. Erst nach dem letzten Byte der *Result Phase* kann ein neuer Befehl gestartet werden.

Das Haupt-Statusregister und das Datenregister werden beim I/O-Zugriff der die CPU durch die Adressleitung A0 des FDC unterschieden, die direkt an A0 der CPU angeschlossen ist. Da die allgemeine Selektion des FDC wie beim Motor-On-Flip-Flop über die Adressbits A10 und A7 erfolgt, ergeben sich folgende Adressen für diese beiden Register:

&X111110x1011111x0 -> Haupt-Statusregister

&X111110x1011111x1 -> Datenregister

Die 'x'-Bits in der Adresse sind wieder beliebig. Von den jeweils vier möglichen, gültigen Adresskombinationen werden von AMSDOS folgende benutzt:

&FB7E -> Haupt-Statusregister

&FB7F -> Datenregister

Hierbei werden von der Hardware außer den verpflichtenden Null-Pegeln an A10 und A7 auch ausnahmsweise einmal ein Eins-Pegel getestet: A8 muss gesetzt sein und dient zur Unterscheidung von der Adresse des Motor-Flip-Flops.

## Das Haupt-Statusregister – INP(&FB7E)

Dieses Register kann ständig gelesen (was bei den Datenregistern nicht der Fall ist), dafür aber nicht beschrieben werden. Hier kann man jederzeit die wichtigsten Informationen über den Zustand des FDC 765 erhalten:

### Bit 7 – RQM – Request for Master

0 -> kein Zugriff auf den FDC möglich

1 -> Datenübertragung oder Befehl möglich (je nach Bit 4,5 und 6)

Nur wenn dieses Bit gesetzt ist, ist der FDC bereit, ein Datenwort zu empfangen oder auszugeben. Da der Floppy-Controller im Schneider CPC mittels Polling betrieben wird, muss die CPU bei einer Datenübertragung beispielsweise ständig dieses Bit testen, um zu erfahren, ob das nächste Byte für die Übertragung zur Floppy benötigt wird.

### **Bit 6 – DIO – Data Input/Output**

0 -> Datenrichtung ist: CPU -> FDC

1 -> Datenrichtung ist: FDC -> CPU

Bit 6 liefert dazu noch eine wichtige Zusatz-Information: Die Datenrichtung. Dieses Bit signalisiert, ob der FDC ein Byte für die CPU hat (Lesedaten von der Floppy oder Status-Informationen) oder ob er noch eins benötigt (Schreibdaten oder Befehlsbytes).

### **Bit 5 – EXM – Execution Mode**

0 -> Auswertungsphase

1 -> Ausführungsphase

Im DMA-Betrieb wird dieses Bit nicht benutzt und ist immer 0. Ansonsten kann die CPU hieran unterscheiden, ob die vom FDC gelieferten Bytes Daten von einem Sektor sind, der gerade gelesen wird, oder ob sie bereits aus der *Result Phase* stammen.

### **Bit 4 – FCB – Floppy Controller Busy**

0 -> der FDC ist frei. Es kann ein neuer Befehl gestartet werden

1 -> besetzt. Der FDC arbeitet gerade einen Befehl ab.

Dieses Flag wird gesetzt, sobald der FDC die Bearbeitung eines Befehles aufgenommen hat, oder anders ausgedrückt: Sobald man das erste Byte eines neuen Befehles in's Datenregister geschrieben hat. Es wird erst mit dem Ende der Auswertungsphase wieder zurückgesetzt. Damit lässt sich beispielsweise in Multi-Tasking-Systemen der Diskettenzugriff zwischen den parallel laufenden Programmen steuern.

### **Bits 0-3 – FDB – Floppy Drive Busy**

0 -> normal

1 -> *Seek* oder *Recalibrate* läuft auf dem entsprechenden Drive

Diese Bits sind den 4 möglichen Laufwerken zugeordnet und werden gesetzt, sobald man das Kommando *Seek* (Spur suchen) oder *Recalibrate* (Spur 0 suchen) startet. Bis zum Ende eines solchen Befehls sind nur noch diese Befehle auf anderen Laufwerken möglich.

## **Das Statusregister 0**

### **Bits 7 und 6 – Interrupt Code**

00 -> Kommando erfolgreich beendet

01 -> Kommando abgebrochen wegen Fehler

10 -> ungültiges Kommando

11 -> Kommando abgebrochen weil Drive 'not ready' wurde

Bei fast allen Sektor-Schreib- oder Lesebefehlen liefert der FDC in der Ergebnisphase in diesem Register die Meldung "Kommando abgebrochen wegen Fehler". Ursache ist die schon beschriebene Beschaltung des *TC*-Anschlusses (*Terminal Count*). In diesem Fall muss man untersuchen, ob es sich bei dem Fehler um "End of Track" (Bit 7 von Statusregister 1) handelt. Dann liegt im Schneider CPC kein Fehler vor!

Nach *Seek* oder *Recalibrate* erzeugt der FDC einen Interrupt, worauf die CPU mit dem Befehl `&08 "Sense Statusregister 0"` dieses Register hier abfragen muss, um das Kommando zu beenden. Da der *INT*-Ausgang des FDC aber gar nicht angeschlossen ist, muss die CPU ständig das Statusregister 0 abfragen, bis der FDC meldet, dass das Kommando beendet ist. Ist es das noch nicht, meldet er immer den Fehler '10': ungültiges Kommando.

#### **Bit 5 = 1: Seek End auf einem Drive**

Nach dem Befehl *Seek* oder *Recalibrate* wird dieses Bit gesetzt, wenn dieser Befehl abgeschlossen wurde.

#### **Bit 4 = 1: Fehler in der Floppy**

Dieses Flag wird gesetzt, wenn die Floppy das Fehler-Flip-Flop setzt oder wenn nach einem *Recalibrate* nach 77 Schritten immer noch kein *Track0*-Signal gemeldet wird. Das kann bei 80-Spur-Laufwerken auch ganz normal passieren, wenn der Schreib-Lese-Kopf auf den innersten Spuren steht.

Beide Gründe scheiden aber bei den 3-Zoll-Floppies aus. Diese haben ja nur 40 Spuren, und durch die Beschaltung des Anschlusses *FLT/Track0* des FDC kann auch der Grund nicht beim Fehler-Flip-Flop liegen. Ist dieses Bit im AMSDOS-Controller gesetzt, bewegt sich der Schrittmotor in der Floppy nicht! Das dürfte eigentlich nur beim CPC 664 oder 6128 möglich sein, wenn man die 12Volt-Versorgung herauszieht.

#### **Bit 3 = 1: Laufwerk ist nicht bereit**

Startet man einen Befehl auf einem Laufwerk, in dem beispielsweise keine Diskette eingelegt ist, so meldet es "not ready" am entsprechenden Eingang des Controllers. Das geschieht normalerweise ebenfalls, wenn man bei den einseitigen Laufwerken versucht, auf die zweite Seite zuzugreifen. Nicht jedoch bei den Schneider-Floppies.

#### **Bit 2 – Head**

0 -> Seite 1 der Diskette

1 -> Seite 2 (nur Doppelkopf-Laufwerke)

Momentan angewählter Schreib-Lese-Kopf. Die Schneider-Floppies sind aber alle einseitig. Dadurch ist hier nur ein Zugriff auf Kopf 1 (Bit2 = 0) möglich.

## **Bit 1 und 0 – Unit Select**

x0 -> Drive A

x1 -> Drive B

Momentan angewähltes Laufwerk. Diese Bits entsprechen den US-Ausgängen des FDC. Im Schneider CPC wird nur Bit 0 benutzt.

## **Das Statusregister 1**

Die Statusregister 1 und 2 spezifiziert die Fehlermeldungen aus den Bits 6 und 7 des Statusregister 0.

Bit 7 = 1 -> End of track error

Dieses Flag zeigt an, dass der Floppy-Controller bei einem Multi-Sektor-Read oder -Write auf einen Sektor zugreifen will, der den programmierten '*letzten Sektor des Tracks*' (siehe Befehlsbeschreibungen) überschreitet. Der FDC führt automatisch solche Vielfach-Lese- und -Schreibzyklen durch, wenn er nicht durch einen Impuls am TC-Anschluss gestoppt wird. Durch die Beschaltung dieses Anschlusses im Schneider CPC wird dieser Fehler nach jedem Lese- oder Schreibzugriff gemeldet!

### **Bit 6 – unbenutzt (immer 0)**

### **Bit 5 = 1: CRC-Fehler im Daten- oder ID-Feld**

Der FDC 765 erzeugt beim Schreiben eines Sektors mehrere Prüfsummen nach dem CRC-Verfahren, die mit auf der Diskette aufgezeichnet werden. Stimmt beim Lesen diese Prüfsumme nicht, wird dieses Flag gesetzt.

### **Bit 4 = 1: Puffer-Überlauf**

Beim Datentransfer vom oder zum Sektor, der gerade geschrieben oder gelesen wird, muss der Prozessor die Bytes in extrem kurzen Zeitabständen übertragen. Kommt er einmal nicht nach, kommt der Datenfluss zwischen Controller und Floppy ins Stocken. Da der Floppy-Controller die Diskette aber nicht blitzartig anhalten kann, gehen entweder Daten verloren (beim Lesen) oder können nicht geschrieben werden. In diesem Fall wird dieses Flag gesetzt. Das sollte aber höchstens während der Entwicklungsphase eines neuen Rechners vorkommen.

### **Bit 3 – nicht benutzt (immer 0)**

### **Bit 2 = 1: Sektor nicht auffindbar**

Dieser Fehler tritt auf, wenn der angegebene Sektor bei einem Schreib- oder Lesebefehl auf der Spur nicht gefunden werden kann.

### **Bit 1 = 1: Diskette ist schreibgeschützt.**

Bei einem Schreibversuch auf die Diskette wird dieses Flag gesetzt, wenn dort die Schreibschutz-Marke gesetzt ist. Dann werden selbstverständlich keine Daten aufgezeichnet (mit dem FDC 765 ist es nicht möglich, auf eine schreibgeschützte

Diskette zu schreiben, auch wenn die Laufwerks-Elektronik dies zuließe. Dort gibt es aber meist auch solche Präventiv-Maßnahmen). Als Schreibversuche zählen die Sektor-Schreibbefehle und das Formatier-Kommando.

### **Bit 0 = 1: ID oder Data Address Mark fehlt**

Hiermit wird angezeigt, dass der FDC irgendwie mit der Formatierung der Spuren nicht klar kommt. Findet er die Adressmarken nicht, wird dieses Bit gesetzt. Möglicherweise ist die Spur gar nicht formatiert.

## Das Statusregister 2

Bit 7 unbenutzt (immer 0)

Bit 6 = 1: 'gelöschter' Sektor gefunden

Bit 5 = 1: Prüfsummenfehler im Datenteil eines Sektors

Bit 4 = 1: Die logische Spurnummer aus der Sektor-ID stimmt nicht

Bit 3 = 1: Vergleich von Sektor- und Prozessor-Daten lieferte Gleichheit

Bit 2 = 1: Testbedingung im Scan-Kommando nicht erfüllt

Bit 1 = 1: Track enthält fehlerhafte Stellen. Nicht beschreiben!

Bit 0 = 1: Die Markierung für den Datenbereich war nicht auffindbar

## Das Statusregister 3

Dieses Register spiegelt den aktuellen Zustand der wichtigsten Signale vom angewählten Laufwerk wieder. Dieses Register kann nur mit einem speziell dafür eingerichteten Befehl (&04) gelesen werden.

### **Bit 7 = 1: Fehler-Flip-Flop gesetzt**

Wegen der Beschaltung dieses Eingangs des FDC wird dieses Bit im Schneider CPC nie gesetzt sein.

### **Bit 6 = 1: Die eingelegte Diskette ist schreibgeschützt**

### **Bit 5 = 1: Laufwerk meldet 'ready'**

Normalerweise müssten die einseitigen Schneider-Laufwerke sich weigern, 'ready' zu melden, wenn man auf Seite 2 zugreifen will. Das tun sie aber nicht. Sehr wahrscheinlich ist das Signal 'side select' dort gar nicht angeschlossen.

### **Bit 4 = 1: Schreib-Lesekopf steht auf Spur Null (Track 0)**

### **Bit 3 = 1: Doppelkopf-Laufwerk**

Dieses Signal wird über den selben Pin des FDC-ICs eingelesen wie das Schreibschutz-Signal. Es gehört zu der Gruppe von vier Pins, deren Bedeutung vom Ausgang *RW/SEEK* umgeschaltet werden kann. Die Schneider Floppies

ignorieren aber ganz offensichtlich den Umschaltbefehl beim Doppelausgang *FLT/TRK0* und bei *WRPRT/2SIDE*. Für die Bedeutung '*Fault*' wurde durch externe Beschaltung vorgesorgt, dass eine 'Fehler'-Meldung nicht bis zum FDC 765 gelangt, weil dieser sonst ständig seine Arbeit abbrechen würde. Die Funktion *2SIDE* liefert jedoch immer den Zustand von *WRTPRT* (schreibgeschützt). Dieses Flag ist daher immer wie Bit 6 gesetzt und kann nicht benutzt werden, um Doppelkopf-Laufwerke zu erkennen.

### **Bits 0 – 2:**

Diese Bits spiegeln noch einmal die im Befehl angegebenen Werte für Kopfseite und Unit Select 0 und 1 wieder:

Bit 2 = aktuell angewählte Diskettenseite (*head address*)

Bit 1 = aktueller Zustand von *US1*

Bit 0 = aktueller Zustand von *US0*

## Die Befehle des FDC 765

Der FDC 765 kennt insgesamt 15 verschiedene Befehle, die zum Teil äußerst komplexe Funktionen erfüllen. Diese sind im Folgenden nach ihrem Befehlscode sortiert aufgeführt. Allgemein muss man bei allen Befehlen drei Phasen unterscheiden:

1. Befehlsphase
2. Ausführungsphase
3. Ergebnisphase

Bei einigen Befehlen fehlen die Phasen 2 und/oder 3. In der Befehlsphase können Daten nur geschrieben und in der Ergebnisphase nur gelesen werden. Die Datenrichtung in der Ausführungsphase hängt vom gewählten Befehl ab.

Die verwendeten Abkürzungen bedeuten:

t – Multi Track Bit:

Zweiseitige Disketten werden oft so organisiert, dass eine Spur auf der Rückseite die logische Fortsetzung der Spur auf der Vorderseite ist. Die Befehle des FDC, die mehrere Sektoren bearbeiten können, unterstützen das, wenn dieses Bit gesetzt ist. Unter AMSDOS natürlich nicht anwendbar und daher immer auf 0 gesetzt.

m – MFM-Modus:

Allen Befehlen, die irgendwie auf die Diskette zugreifen, muss mitgeteilt werden, ob sie im MF-Modus (einfache Dichte) oder MFM-Modus (doppelte Dichte) arbeiten sollen. Unter AMSDOS ist dieses Bit immer gesetzt, weil die Disketten alle ausschließlich mit doppelter Schreibdichte formatiert werden.

s – Skip deleted DAM:

Alle Sektoren können vom FDC als *gelöscht* oder *nicht gelöscht* geschrieben werden. Das hat jedoch nichts mit gelöschten Dateien zu tun, sondern bezieht sich nur auf eine Markierung in der *Data Address Mark (DAM)* jedes Sektors. Ist dieses Bit gesetzt, betrachtet der FDC alle gelöschten Sektoren als nicht existent. Unter AMSDOS ist das nicht einsetzbar und dieses Flag deshalb immer 0.

drv – Head and Drive:

Fast alle Befehle verlangen eine Information darüber, welches Laufwerk und welche Seite angesprochen werden soll. Die drei Bits drv spiegeln dabei direkt die Ausgangssignale *Head*, *US1* und *US0* wieder. Von AMSDOS werden nur einseitige Laufwerke unterstützt, deshalb ist das erste Bit immer 0. Außerdem ist *US1* nicht angeschlossen, weshalb das mittlere Bit normalerweise auch nicht gesetzt wird. Nur *US0*, das dem rechten der drei Bits entspricht, wird benutzt, um zwischen Drive A und Drive B zu unterscheiden:

drv = &X000 -> Drive A

drv = &X001 -> Drive B

x:

Bits, deren Wert nicht ausgewertet wird.

### **OUT Standard-Datenblock**

Die meisten Befehle des FDC 765 erfordern u. a. sieben Bytes, die immer die selbe Bedeutung haben:

OUT &FB7F,Spurnummer ; Sektor-ID-Information

OUT &FB7F,Kopfnummer ; dito

OUT &FB7F,Sektornummer ; dito

OUT &FB7F,Sektorgröße ; dito

OUT &FB7F,logische letzte Sektornummer der Spur

OUT &FB7F,Lücke zwischen Sektor-ID und Daten

OUT &FB7F,Sektorlänge wenn Sektorgröße = 0

### **INP Standard-Datenblock**

Ebenso in der Ergebnisphase. Hier gibt der FDC fast immer die selben sieben Bytes aus:

INP &FB7F,Statusregister 0

INP &FB7F,Statusregister 1

INP &FB7F,Statusregister 2

INP &FB7F,Spurnummer ; Sektor-ID-Informationen

INP &FB7F,Kopfnummer ; dito

INP &FB7F,Sektornummer ; dito

INP &FB7F,Sektorgröße ; dito



## **&X0ms00010 – ganze Spur lesen (READ TRACK)**

Befehlsphase:

OUT &FB7F,&X0ms00010 ; Befehl  
OUT &FB7F,&Xxxxxdrv ; Drive  
OUT Standard-Datenblock

Ausführungsphase: Datentransfer FDC -> CPU

Ergebnisphase: INP Standard-Datenblock

## **&X0000011 – Laufwerksdaten festlegen (SPECIFY)**

Befehlsphase:

OUT &FB7F,&X0000011 ; Befehl  
OUT &FB7F,&Xssssuuuu ; *Step Rate & Head Unload Time*  
OUT &FB7F,&XIIIIIIId ; *Head Load Time & DMA-Flag*

Dieser Befehl sollte nach Möglichkeit der erste überhaupt sein, den man zum Floppy-Controller schickt. Hiermit werden drei verschiedene Timing-Parameter festgelegt, und der FDC auf DMA-Betrieb eingestellt (oder auch nicht). Die einzelnen Bits bedeuten:

- ssss *Step Rate* für den Schrittmotor. Die Wartezeit zwischen den einzelnen Impulsen beträgt  $(16\text{-ssss}) \cdot 2$  ms.
- uuuu *Head Unload Time*. Zeit, die der FDC automatisch nach jedem Schreib- oder Lese-Vorgang wartet. Wird nur bei Laufwerken benötigt, die ihren Kopf tatsächlich von der Floppy Disc abheben können. Die Wartezeit beträgt  $uuuu \cdot 32$  ms.
- IIIIII *Head Load Time*. Ebenfalls nur bei Laufwerken interessant, die den Schreib/Lesekopf tatsächlich abheben können. Diese Zeit wartet der FDC vor jedem Diskettenzugriff. Die Wartezeit beträgt  $(IIIIII+1) \cdot 4$  ms.
- d DMA-Flag. Ist dieses Bit gesetzt, benutzt der FDC seine Steuersignale für einen DMA-Controller. Die CPU kann dann während der Datenübertragung weiter rechnen.

Die angegebenen Zeiten beziehen sich auf einen Eingangstakt von 4 MHz an Pin CLK des Floppy-Controllers.

### **&X00000100 – Statusregister 3 abfragen (SENSE DRIVE STATE)**

Befehlsphase:

OUT &FB7F,&X00000100 ; Befehl  
OUT &FB7F,&Xxxxxxdrv ; Drive

Ergebnisphase:

INP &FB7F,Statusregister 3

Dieser Befehl stellt die einzige Möglichkeit dar, das Statusregister 3 abzufragen. Hier liefert der FDC dann die wichtigsten Zustandssignale vom angewählten Laufwerk.

### **&Xtm000101 – Sektor(en) schreiben (WRITE SECTOR)**

Befehlsphase:

OUT &FB7F,&Xtm000101 ; Befehl  
OUT &FB7F,&Xxxxxxdrv ; Drive  
OUT &FB7F,Standard-Datenblock

Ausführungsphase: Datenübertragung CPU -> FDC -> Floppy

Ergebnisphase: INP &FB7F,Standard-Datenblock

Der FDC sucht den im Standard-Datenblock angegebenen Sektor und fordert dann so lange Bytes von der CPU bzw. dem DMA-Controller an, bis der Sektor mit Daten vollgeschrieben ist. Erfolgt dann kein Impuls am TC-Eingang, macht der FDC automatisch mit dem nächsten Sektor weiter.

### **&Xtms00110 – Sektor(en) lesen (READ SECTOR)**

Befehlsphase:

OUT &FB7F,&Xtms00110 ; Befehl  
OUT &FB7F,&Xxxxxxdrv ; Drive  
OUT &FB7F,Standard-Datenblock

Ausführungsphase: Datenübertragung Floppy -> FDC -> CPU

Ergebnisphase: INP &FB7F,Standard-Datenblock

In der Ausführungsphase muss die CPU oder der *DMA*-Controller die Datenbytes aus dem Sektor abholen. Auch hier macht der FDC ein '*Multi Sektor Read*', wenn er nicht durch einen *TC*-Impuls gestoppt wird.

## **&X0000111 – Spur 0 suchen (RECALIBRATE)**

Befehlsphase:

```
OUT &FB7F,&X0000111      ; Befehl
OUT &FB7F,&Xxxxxdrv     ; Drive
```

Ausführungsphase:

Der FDC erzeugt für das ausgewählte Laufwerk so lange Schritimpulse, bis dort der Spur-0-Sensor aktiv wird, maximal jedoch 77 Stück. Danach erzeugt der FDC einen Interrupt-Impuls, und die CPU muss mit dem Befehl &08 das Interrupt-Statusregister lesen, um den Befehl zu beenden. Vorher können keine neuen Befehle gestartet werden, außer *Seek* und *Recalibrate* auf anderen Laufwerken.

## **&X00001000 – Statusregister 0 abfragen (SENSE INTERRUPT STATE)**

Befehlsphase:

```
OUT &FB7F,&X00001000    ; Befehl
```

Ergebnisphase:

```
INP &FB7F,Status 0
INP &FB7F,Spurnummer
```

Wenn der FDC 765 nicht im DMA-Betrieb eingesetzt wird, erzeugt er zu vier verschiedenen Gelegenheiten Interrupts:

1. Für jedes Byte während der Ausführungsphase
2. Zu Beginn der Ergebnisphase
3. Mit dem Ende eines *Seek* oder *Recalibrate*
4. Wenn sich das *Ready*-Signal eines Laufwerkes ändert

Das Programm muss nun feststellen, wieso ein Interrupt ausgelöst wurde. Fall 1 und 2 treten während der Bearbeitung eines Befehls auf und können leicht durch das Haupt-Statusregister erkannt werden. Außerdem sollten die Programme so aufgebaut sein, dass hier bei einem Interrupt schon vorher klar ist, was da vom FDC auf den Prozessor zukommt.

Fall 3 und 4 sind schwieriger zu erkennen. *Seek* und *Recalibrate* werden nur durch den Befehl gestartet. Zwar kann, solange der Controller noch mit einem solchen Kommando beschäftigt ist, mit keinem anderen begonnen werden (außer den selben auf anderen Laufwerken), trotzdem ist der Befehl für die CPU abgearbeitet. Diesen Befehlen fehlt nämlich die Ergebnisphase!

Und der '*ready*'-Status eines Laufwerkes kann sich jederzeit ändern, wenn der Benutzer die Diskette aus dem Laufwerk nimmt. Das ist zu unterscheiden von einem '*not ready*'-werden des Laufwerks im Verlauf eines Befehls. Das erkennt der Prozessor in der Ergebnisphase.

Erzeugt der Floppy-Controller also ein Interrupt-Signal, muss die CPU das

Statusregister 0 abfragen. Das wird deshalb auch Interrupt-Statusregister genannt. Im AMSDOS-Controller des Schneider CPC ist der Interrupt-Ausgang des FDC jedoch nicht angeschlossen.

### **&Xtm001001 – gelöschte Sektoren schreiben (WRITE DELETED SECTOR)**

Befehlsphase:

```
OUT &FB7F,&Xtm001001      ; Befehl
OUT &FB7F,&Xxxxxdrv       ; Drive
OUT &FB7F,Standard-Datenblock
```

Ausführungsphase: Datentransfer CPU -> FDC -> Floppy

Ergebnisphase: INP &FB7F,Standard-Datenblock

Dieser Befehl entspricht vollkommen dem Kommando '*Sektor Schreiben*'. Einziger Unterschied ist, dass in der *Data Address Mark (DAM)* eine andere Kennung eingetragen wird.

### **&X0m001010 – Sektor-ID lesen (READ SECTOR ID)**

Befehlsphase:

```
OUT &FB7F,&X0m001010     ; Befehl
OUT &FB7F,&Xxxxxdrv      ; Drive
```

Ausführungsphase:

FDC liest die erste Sektor-ID, die auf dem angewählten Laufwerk an ihm vorbei rauscht.

Ergebnisphase: INP &FB7F,Standard-Datenblock

Jeder Sektor hat eine vier Bytes lange Kennung, seine 'ID', in der Spur-, Kopf- und Sektornummer und die Sektorgröße eingetragen sind. Diese Sektor-ID ist Bestandteil der Standard-Datenblocks der Befehls- und Ergebnisphase.

### **&Xtms01100 – gelöschte Sektoren lesen (READ DELETED SECTOR)**

Befehlsphase:

```
OUT &FB7F,&Xtms01100     ; Befehl
OUT &FB7F,&Xxxxxdrv      ; Drive
OUT &FB7F,Standard-Datenblock
```

Ausführungsphase: Datentransfer Floppy -> FDC -> CPU

Ergebnisphase: INP &FB7F,Standard-Datenblock

Dieser Befehl entspricht vollkommen dem Kommando '*Sektor Lesen*'. Einziger Unterschied ist, dass in der *Data Address Mark (DAM)* eine andere Kennung eingetragen sein muss.

## **&X0m001101 – eine Spur formatieren (FORMAT TRACK)**

Befehlsphase:

OUT &FB7F,&X0m001101 ; Befehl  
OUT &FB7F,&X0m001drv ; Drive  
OUT &FB7F,Sektorgröße  
OUT &FB7F,Anzahl Sektoren  
OUT &FB7F,Lücke zw. ID und Daten  
OUT &FB7F,Füllbyte für den Datenbereich

Ausführungsphase:

Der FDC formatiert die Spur und fordert für jeden Sektor von der CPU (DMA) 4 Bytes für die Sektor-ID an.

Ergebnisphase: INP &FB7F,Standard-Datenblock

## **&X00001111 – Spur suchen (SEEK)**

Befehlsphase:

OUT &FB7F,&X00001111 ; Befehl  
OUT &FB7F,&Xxxxxdrv ; Drive  
OUT &FB7F,Spurnummer

Ausführungsphase:

Der FDC vergleicht die gewünschte (physikalische) Spurnummer mit der aktuellen, die er für jedes Laufwerk in einem Register speichert. Der FDC kann ja nur die Spur 0 erkennen, und ist ansonsten darauf angewiesen, selbst mitzuzählen. Dann erzeugt er so viele Schritimpulse wie notwendig sind, die aktuelle Spurnummer mit der gewünschten in Deckung zu bringen. In dieser Zeit kann der FDC keine weiteren Befehle entgegennehmen, außer *Seek* und *Recalibrate* auf anderen Laufwerken. Ist die gewünschte Spur erreicht, erzeugt der FDC einen Interrupt-Impuls, worauf die CPU das Statusregister 0 lesen muss, um den Befehl endgültig abzuschließen.

## **&Xtms10001 – Sektor(en) testen (SCAN EQUAL)**

Befehlsphase:

OUT &FB7F,&Xtms10001 ; Befehl  
OUT &FB7F,&Xxxxxdrv ; Drive  
OUT &FB7F,Standard-Datenblock

Ausführungsphase:

Der FDC liest den angegebenen Sektor und vergleicht die einlaufenden Datenbytes mit denen, die die CPU (oder DMA) liefert.

Ergebnisphase: INP &FB7F,Standard-Datenblock

Im Prinzip läuft dieses Kommando genauso ab, wie beim Sektor-Lesen oder Schreiben. Nur werden hierbei die Daten aus Speicher und Floppy verglichen. Erfolg oder Misserfolg kann man dann nachher im Statusregister 2 prüfen. *SCAN EQUAL* testet nur auf exakte Datengleichheit (*Verify*).

### **&Xtms11001 – Sektor(en) testen (SCAN LOW OR EQUAL)**

Befehlsphase:

```
OUT &FB7F,&Xtms11001      ; Befehl
OUT &FB7F,&Xxxxxdrv       ; Drive
OUT &FB7F,Standard-Datenblock
```

Ausführungsphase:

Wie *SCAN EQUAL*, nur dürfen die Bytes aus dem Sektor auch kleiner als ihr jeweiliges Pendant aus dem Speicher des Computers sein.

Ergebnisphase:           INP &FB7F,Standard-Datenblock

### **&Xtms11101 – Sektor(en) testen (SCAN HIGH OR EQUAL)**

Befehlsphase:

```
OUT &FB7F,&Xtms11101      ; Befehl
OUT &FB7F,&Xxxxxdrv       ; Drive
OUT &FB7F,Standard-Datenblock
```

Ausführungsphase:

Wie *SCAN EQAUL*, nur dürfen die Datenbytes von der Diskette auch größer als ihr jeweiliger Vergleichspartner sein.

Ergebnisphase:           INP &FB7F,Standard-Datenblock

# Organisation einer Spur durch den FDC 765

Der Unterschied zwischen einer nagelneuen und einer formatierten Diskette ist ganz beträchtlich: Schmücken sich einige Hersteller mit der Bezeichnung "250 kByte Datenkapazität pro Diskettenseite" so bleiben nach dem Formatieren davon nur noch genau 184320 Bytes übrig (wovon dann noch Inhaltsverzeichnis und Systemspuren abgehen). Immerhin ein glattes Viertel ist verschwunden.

Tatsächlich lassen sich bei den 3-Zoll-Laufwerken auf eine Diskettenseite maximal 250000 Bytes unterbringen. Die sind aber nicht alle für Daten verfügbar. Die Formatierung selbst beansprucht eben auch Platz. Und, wie in den folgenden Tabellen zu sehen ist, ist der Verwaltungs-Overhead ganz beachtlich.

## Eine Spur auf der Diskette

1. Index-Impuls markiert Spur-'Anfang'

2. Gap 4A – *Preamble* – 80 Bytes mit dem Wert &4E

Diese Lücke (Gap) soll den Unterschied zwischen verschiedenen justierten Lichtschranken bei anderen Laufwerken ausgleichen.

3. Spur-Header:

3.1. Synchronisation – 12 Bytes mit dem Wert &00

3.2. Index Address Mark - IAM - 3 Bytes

3.3. 1 Byte &FC

4. Gap 1 – *Spacing* – 50 Bytes mit dem Wert &4E

Diese Lücke soll dem Floppy-Controller Zeit genug lassen, die *IAM* zu verarbeiten.

5. **Die Sektoren** (s.u.)

6. Gap 4B – *Postamble* – Bytes &4E bis zum Ende der Spur

Dieser Nachspann dient dazu, unterschiedliche Umdrehungsgeschwindigkeiten verschiedener Laufwerke auszugleichen. Der FDC schreibt nach dem Formatieren des letzten Sektors so lange Bytes mit dem Wert &4E, bis ein neuer Impuls von der Indexloch-Lichtschranke eintrifft.

## Ein Sektor in einer Spur

1. Identifikation – Sektor-ID

1.1. Synchronisation - 12 Bytes &00

1.2. Identification Address Mark - IDAM - 3 Bytes

1.3. 1 Byte &FE

1.4. Identification Field - Sector ID

1.5. CRC Prüfsumme - 2 Bytes

## 2. Gap 2 – 22 Bytes &4E

Diese Lücke lässt dem FDC Zeit, die Sektor-ID zu bearbeiten.

## 3. Datenteil (endlich!)

3.1. Synchronisation - 12 Bytes &00

3.2. Data Address Mark - DAM - 3 Bytes

3.3. 1 Byte &FB

### 3.4. Daten

Es folgen so viele Bytes, wie beim Formatieren der Spur für jeden Sektor festgelegt wurden.

3.5. CRC Prüfsumme - 2 Bytes

## 4. Gap 3 – 54 Bytes &4E

Diese Lücke muss die Toleranzen in der Rotationsgeschwindigkeit zwischen verschiedenen Laufwerken ausgleichen. Da der Datenteil eines Sektors (und nur dieser) beim Sektor-Schreiben neu beschrieben wird, können schneller drehende Drives einen längeren Kreisausschnitt beschreiben, als vorher formatiert wurde. Dann steht das neue Datenfeld hinten über. Wäre Gap 3 nicht, so würde die Synchronisation für den nächsten Sektor überschrieben.

## Das Identifikationsfeld in jedem Sektor

Diese sogenannte Sektor-ID ist Bestandteil jedes Sektors und muss bei allen FDC-Befehlen, die mit Sektoren arbeiten, angegeben werden. Sie ist sowohl Bestandteil des Standard-Datenblocks der Befehlsphase als auch der Ergebnisphase.

Beim Formatieren einer Spur kann zu jedem Sektor das ID-Feld neu bestimmt werden. Da zum Lesen eines Sektors wieder die genaue Kenntnis des gesamten ID-Feldes nötig ist, kann man das mitunter benutzen, Geheim-Sektoren in einer Spur unterzubringen, um eine Diskette vor Raubkopierern zu schützen. Sehr wirkungsvoll ist das leider auch nicht, da man mit dem Befehl '*SECTOR ID LESEN*' ziemlich sicher alle Sektoren auf einer Spur finden kann.

Das ID-Feld ist genau vier Bytes lang. Diese Bytes enthalten folgende Angaben:

### 1. *Track - Cylinder - Spurnummer*

Jede Spur kann unabhängig von ihrer tatsächlichen, physikalischen Lage eine 'logische' Spurnummer erhalten. So ist es beispielsweise möglich, die Datenspuren einer Diskette erst aber der physikalischen Spur 2 mit 0 beginnend durchnummerieren, weil die äußeren beiden Systemspuren sind. Doppelseitige Disketten können eventuell so formatiert werden, dass auf der Vorderseite nur gerade und auf der Rückseite nur ungerade Spurnummern sind. In jedem Fall hängt es ausschließlich vom DOS (Disketten-Verwaltungsprogramm) ab, wie das es gerne haben will. AMSDOS nummeriert die logischen Spurnummern in allen Diskettenformaten entsprechend ihrer physikalischen Lage ab 0 durch.



## *2. Diskettenseite*

Wieder unabhängig von der tatsächlichen Diskettenseite kann man hier eine logische Seitennummer eintragen. Meist wird man sich aber an das Head-Select-Bit in den FDC-Befehlen halten: Seite 1 erhält die Seitennummer 0, Seite 2 die Seitennummer 1. Unter AMSDOS werden alle Sektoren mit der Seitennummer 0 formatiert.

## *3. Sektornummer*

Oft ist es nützlich, die Sektoren unabhängig von ihrer tatsächlichen Reihenfolge in der Spur durchnummerieren zu können. Mitunter kann man den Diskettenzugriff eines Programms erheblich beschleunigen, indem man die Sektoren nicht nacheinander, sondern mit einem bestimmten Versatz aufbringt:

1 - 3 - 5 - 7 - 9 - 2 - 4 - 6 - 8 oder Ähnlich.

Unter AMSDOS werden die verschiedenen Formate durch unterschiedliche Sektor-Nummern-Offsets markiert:

IBM-Sektoren gehen von 1 bis 8,

CP/M-Sektoren von &41 bis &49 und

Daten-Sektoren von &C1 bis &C9.

## *4. Sektor-Größe*

Im Allgemeinen muss hier die reale Sektorgröße in der codierten Form angegeben werden, wie sie auch beim Formatieren benutzt wird. Gibt man jedoch eine Null an, so wird die Größe durch das letzte Byte des Standard-Datenblocks der Befehlsphase bestimmt.

# Die Besonderheiten des FDC 765 im Schneider CPC

Wie CRTC und CPU ist auch der Floppy-Controller FDC 765 im Schneider CPC teilweise recht ungewöhnlich eingesetzt.

## FAULT

Durch die Beschaltung der Doppelfunktions-Anschlüsse *FRES/STEP* und *FAULT/TRK0* kann nie ein Fehler-Signal von der Floppy zum Controller gelangen. Verfügt die Floppy aber trotzdem über ein Fehler-Flip-Flop, wird dieses bei jedem Schreib/Lesezugriff des FDC zurückgesetzt.

## Terminal Count

Der Eingang *TC* (*Terminal Count*) ist mit *RESET* zusammengeschaltet. Dadurch ist er vom laufenden Programm nicht ansprechbar, und kann prinzipiell als unbeschaltet betrachtet werden.

Dieser Eingang wird jedoch benötigt, um Sektor-Schreib- und Lesezugriffe des FDC abzubrechen. Ohne einen *TC*-Impuls macht der FDC automatisch mit dem nächsten Sektor weiter und führt sogenannte *Multi-Sektor-Reads* oder *-Writes* aus.

Für AMSDOS wurde das Problem so gelöst, dass die in jedem Befehl zu programmierende höchste Sektornummer der Spur dem zu lesenden Sektor gleichgesetzt wird. Der Controller liest den angegebenen Sektor, erhält keinen *TC*-Impuls und will mit dem darauffolgenden Sektor weitermachen. Dabei stellt er aber fest, dass er den programmierten 'letzten Sektor' überschreitet und bricht den Befehl ab.

In der *Result Phase* (Ergebnisphase) meldet der FDC dann im Statusregister 0 den Fehler "*Befehl abgebrochen*". Die Bits 7 und 6 enthalten den den Wert &X01.

Im Statusregister 1 wird der Fehler näher spezifiziert: Bit 7 ist gesetzt (*END OF TRACK*) womit gerade der beschriebene Fehler angezeigt wird.

Dieser Fehler tritt nur beim Befehl "*Sektor ID lesen*" nicht auf. Dann liest der FDC nur die nächste erreichbare Sektor-ID auf der Diskette und stoppt auch ohne *TC*-Impuls. Ausgenommen sind natürlich auch solche Befehle wie "*Recalibrate*", "*Statusregister 0 lesen*" o. ä., die nicht auf die Diskette zugreifen.

## INT

Der Interrupt-Ausgang ist tatsächlich nirgendwo angeschlossen. Der FDC erzeugt aber bei 4 verschiedenen Gelegenheiten einen Interrupt:

1. Für jedes zu übertragende Byte in der Ausführungsphase
2. Zu Beginn der Ergebnisphase
3. Sobald ein *Seek* oder *Recalibrate* beendet wurde
4. Wenn sich das *Ready*-Signal eines Laufwerks ändert

Er erwartet in jedem Fall, dass die CPU darauf reagiert! Nun ist der Interrupt-Ausgang aber nicht angeschlossen, mithin ist diese Forderung nicht so ohne weiteres zu erfüllen.

Fall 1 und 2 sind leicht zu behandeln. Die CPU hat eine Datenübertragung gestartet und fragt nun ständig im Haupt-Statusregister nach, ob ein Byte übergeben werden muss (erkennbar an Bit 7 = *Request for Master*). Außerdem kann sie an Bit 5 (*Execution Mode*) unterscheiden, ob ein Byte noch aus dem zu lesenden Sektor, oder bereits aus der *Result Phase* stammt.

Fall 3 kann entweder so behandelt werden, dass die CPU so lange wartet, bis sie durch Lesen des Statusregisters 0 (Bit 5 = *SEEK END*) erkennt, dass der Befehl abgeschlossen ist, oder man setzt ein Flag, und fügt diese Warteschleife erst vor dem nächsten Lese- oder Schreibzugriff ein.

AMSDOS speichert in einer System-Variable die aktuelle Spurnummer (zusätzlich zum FDC, zusätzlich zum Floppy-Laufwerk, na, wenn sich da mal keiner verzählt) und ruft nach jedem *Seek*-Kommando eine genau berechnete Warteschleife auf, um danach das Interrupt-Statusregister zu lesen.

Fall 4 ist am schwierigsten: Das Ready-Signal der Floppy kann sich praktisch jederzeit ändern. Entweder, wenn der Anwender eine Diskette einlegt oder herausnimmt, oder auch, wenn AMSDOS den Laufwerksmotor startet oder stoppt.

Am sinnvollsten ist hierbei, vor jedem Zugriff auf den FDC das Statusregister 0 zu lesen. Liegt nichts vor, quittiert das der FDC mit einem "*Illegal Command*", die Bits 7 und 6 sind in der Kombination &X10 gesetzt.

Sonst ist entweder Bit 5 gesetzt (*Seek End*) oder man kann an Bit 3 erkennen, ob sich der *Ready*-Status des Laufwerkes geändert hat.

Da es zu jedem Laufwerk ein Statusregister gibt, ist es sinnvoll, das Register erneut abzufragen, wenn man etwas anderes als "*Illegal Command*" erhielt.

## **US1**

Die beiden möglichen Laufwerke am AMSDOS-Controller werden nur über die Leitung *US0* unterschieden. *US1* ist nicht angeschlossen.

Das führt dazu, dass beispielsweise eine Änderung des Ready-Signals an Laufwerk A (*US0* = 0 und *US1* = 0) für den FDC so aussieht, als würde sich der Ready-Zustand auch bei Laufwerk C ändern (*US1* = 1 und *US0* = 0). Deswegen muss man das Statusregister 0 meist zwei mal lesen. Die untersten drei Bits dieses Registers zeigen dabei immer an, auf welches Laufwerk sich die Informationen in den restlichen Bits beziehen.

## FDC - Praxis

Wem die theoretischen Ausführungen bis hier etwas zu trocken waren, für den ist das folgende Programm gedacht. Es zeigt, dass man auch von Basic aus schon sehr viele Funktionen des FDC ansprechen kann. Wenn man die Versuche hier nicht gerade mit eingelegter Lieblingsdiskette macht, kann eigentlich nichts zerstört werden. Etwas problematisch ist es allerdings, ein *Seek*-Kommando zu Spuren ab 43 aufwärts zu starten. Hier macht der Schrittmotor etwas Krach, weil er dann in eine mechanische Sperre läuft.

Das Programm arbeitet nur mit Drive A, kann aber leicht erweitert werden.

Die Menü-Option z (*Result Phase*) ist so organisiert, dass automatisch alle noch anstehenden Bytes einer Ergebnisphase eingelesen und angezeigt werden. In Zeile 1030 sieht man, dass dazu ständig das Haupt-Statusregister gelesen wird: Die Bits 0 bis 3 werden ausgeblendet (FNs AND &F0) und dann getestet, ob die restlichen Bits so gesetzt sind, dass der FDC ein Byte aus der *Result Phase* abgeben will: &D0 = &X11010000.

Option x (*Throw Away*) macht den FDC wieder frei, wenn man sich einmal verfranzt hat: In Zeile 1040 wird einfach das Datenregister so lange gelesen, bis das Haupt-Statusregister anzeigt, dass der FDC geneigt ist, wieder einen Befehl entgegenzunehmen. Es ist dabei ungefährlich, auch dann ein Byte vom FDC zu lesen, wenn dieser selbst eins vom Prozessor erwartet. Die vom FDC angezeigte Datenrichtung (Bit 6 im Haupt-Statusregister) wird in dieser Routine einfach ignoriert.

```

1 ' ***** FDC - Praxis *****
2 ' by G.Woigk vs. 27.03.86
3 '
10 MODE 2
20 DEF FNs=INP(&FB7E)      ' Haupt-Statusregister einlesen
30 DEF FNd=INP(&FB7F)      ' Datenregister einlesen
35 DEF FNb$(z)=BIN$(z,8)   ' Ausdruck eines Bytes als 8 Bits
40 d=&FB7F                 ' Adresse Datenregister
50 m=&FA7F                 ' Adresse Motor
54 '
55 ' *** MENUE ***
56 '
60 PRINT "r - recalibrate
70 PRINT "t - track
80 PRINT "s - steuerregister
90 PRINT "l - motor on
100 PRINT "0 - motor off
110 PRINT "i - statusregister 0
120 PRINT "z - result phase
130 PRINT "x - throw away
140 PRINT "d - statusregister 3
150 PRINT "? - ID lesen
490 '
491 ' *** Menüprogramm ***
492 '
500 WINDOW 41,80,1,25
510 i$=INKEY$:IF i$="" THEN 510
520 bef=INSTR("rts10izxd?",LOWER$(i$))
530 ON bef GOSUB 1070,1080,1020,1010,1000,1050,1030,1040,1060,1090
540 GOTO 510
590 '
591 ' *** Aufrufbare Unterprogramme ***
592 '
1000 OUT m,0:RETURN          ' 0: Motor aus
1010 OUT m,1:RETURN          ' 1: Motor ein
1020 PRINT "#";FNb$(FNs):RETURN ' s: Steuerregister
1025 '
1030 IF (FNs AND &F0)=&D0 THEN PRINT">";FNb$(FNd):GOTO 1030 'z: result phase
1040 WHILE (FNs AND &F0)<>&80:i=FNd:WEND:RETURN          ' x: trow away
1050 GOSUB 1040:PRINT"status 0":OUT d,8:GOTO 1030          ' i: Statusreg. 0
1060 GOSUB 1040:PRINT"status 3":OUT d,4:OUT d,0:GOTO 1030 ' d: Statusreg. 3
1065 '
1070 GOSUB 1040:OUT d,7:OUT d,0:RETURN          ' Spur 0 suchen
1080 GOSUB 1040:INPUT "track ",t:OUT d,15:OUT d,0:OUT d,t:RETURN ' Seek
1090 GOSUB 1040:PRINT"ID":OUT d,74:OUT d,0:RETURN          ' ID lesen

```

# Der Schreib-/Lesespeicher – Das RAM

Das RAM des Schneider CPC 464 und 664 besteht aus 8 Bausteinen vom Typ 4164. Der Schneider CPC 6128 enthält entsprechend seiner doppelten Speicherkapazität 16 Stück davon.

Jedes IC hat genau  $2^{16} = 65536$  verschiedene Speicherplätze, wovon jeder aus genau einem Bit besteht. Will die CPU also ein Byte lesen oder schreiben, muss an acht ICs die selbe Adresse angelegt werden. Diese liefern dann zusammen die acht Bits, aus denen sich ein Byte zusammensetzt.

Alle Pins der RAM-Bausteine sind deshalb völlig parallel angeschlossen, die jeweils entsprechenden Pins aller ICs sind miteinander verbunden. Ausgenommen sind natürlich die Datenanschlüsse, die jeweils mit einer anderen Leitung des Datenbusses verbunden sind.

Beim CPC 6128 sind sogar alle 16 ICs auf diese Weise völlig identisch angeschlossen. Nur die CAS-Anschlüsse (*Column Address Strobe*) sind für die beiden Bänke verschieden.

## Die Anschlussbelegung der RAMs 4164

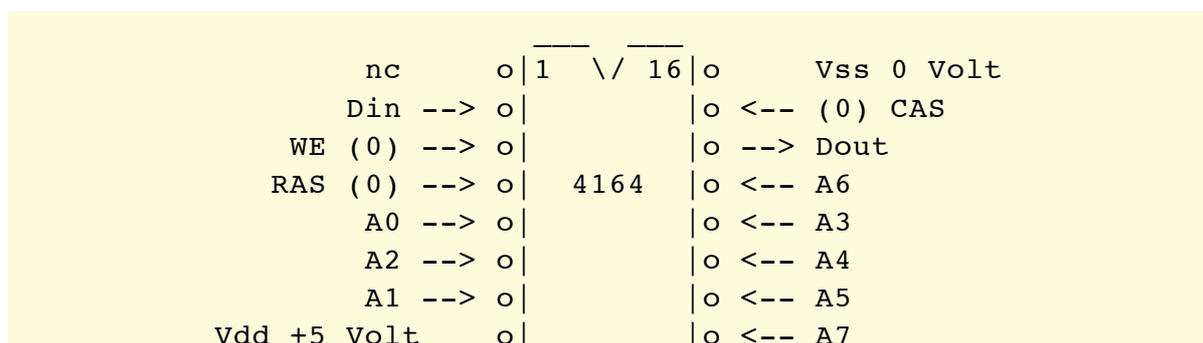

Erklärungen zu den Bezeichnungen:

### Vdd und Vss

Über diese Pins werden die RAMs mit Strom versorgt. Dynamische RAM-Bausteine verbrauchen kaum Strom. Aber wenn, dann reichlich: Die Stromspitzen, die beim massenweisen Umschalten der Gatter in den ICs auftreten, müssen außen unbedingt durch parallel geschaltete Kondensatoren geglättet werden, sonst bricht im entscheidenden Moment immer die Spannung zusammen.

### A0 bis A7 – Adressleitungen

Um eine Speicherzelle korrekt zu adressieren, benötigt jedes IC genau 16 Adressbits. Diese werden in zwei Hälften geladen, wozu die Steuereingänge RAS und CAS dienen.

## **RAS und CAS – Row / Column Address Strobe**

Mit einer negativen Flanke an *RAS* wird die obere Adresshälfte (A8 bis A15 der CPU) vom RAM-IC übernommen. Diese nennt man auch, von der inneren Organisation der ICs her, Zeilenadresse. Die Spaltenadresse (A0 bis A7 der CPU) wird mit *CAS* übernommen.

## **Din und Dout – Data In / Out**

Die RAMs vom Typ 4164 haben einen getrennten Daten-Ein- und -Ausgang. Das ist speziell für sogenannte *Read-Modify-Write-Cycles* gedacht, bei denen eine Speicherzelle gelesen und gleich darauf neu beschrieben wird. Die CPU Z80 ist dazu aber nicht in der Lage. Trotzdem wird im Schneider CPC von der Trennung des Daten-Ein- und -Ausganges Gebrauch gemacht. *Dout* ist mit dem Datenbus der ULA verbunden, *Din* direkt mit dem der CPU.

## **WE – Write Enable**

*CAS* dient gleichzeitig als Strobe (Signalimpuls), um das an *Din* anliegende Bit in die adressierte Speicherzelle zu übernehmen oder an *Dout* ein Bit auszugeben. Welche der Funktionen das RAM nun ausführt, wird durch den Pegel an *WE* bestimmt: Liegt *WE* an +5 Volt, so wird das RAM gelesen, das Bit also an *Dout* ausgegeben. Wird *WE* auf 0 Volt gezogen, kann das RAM beschrieben werden.

## **nc – not connected**

Dieser Pin ist im RAM nicht angeschlossen. Die Nachfolge-ICs vom Typ 41256 mit vierfacher Speicherkapazität haben hier noch einen zusätzlichen Adress-Anschluss.

# Refresh der dynamischen RAMs

Die Ansteuerung der dynamischen RAMs im Schneider CPC ist im Kapitel über die ULA bereits ausführlich behandelt worden. Dafür folgen hier ein paar technische Details. Sie sollen erklären, wie das schier unersättliche Informationsbedürfnis von CPU und Video-Ausgabe (bis zu 3 Bytes pro Mikrosekunde) überhaupt realisiert werden konnte.

Zunächst aber ein kurzer Seitensprung zum *Refresh*:

Damit bezeichnet man das Wiederauffrischen der gespeicherten Informationen in dynamischen Speicherzellen. Diese speichern ihre Bits nämlich nicht statisch, also fest in Flip-Flops, wo eine Information bis zum Ausschalten des Computers unverändert erhalten bleibt.

Ihr Speicherprinzip ist *dynamisch*: Um eine Eins zu speichern, wird in der entsprechenden Zelle ein Kondensator aufgeladen, für eine Null eben nicht. Aber der Kondensator verliert sehr schnell an Spannung, schließlich beträgt seine Kapazität nur einen Bruchteil eines Picofarads. Die gespeicherte Information ist auf dem besten Wege, verloren zu gehen.

Deshalb müssen alle Speicherzellen regelmäßig ausgelesen werden. Danach sind die Kondensatoren zwar völlig entladen, schreibt man aber die gerade gelesene Information wieder in die Speicherzellen zurück, so glänzt der Inhalt wieder wie am ersten Tag.

Um die Informationen in einem dynamischen RAM zu erhalten muss also ein erheblicher Aufwand betrieben werden. Der entscheidende Vorteil ist aber, dass pro gespeichertem Bit nur eine Gatterfunktion und ein Kondensator benötigt werden. Bei den statischen RAMs sind es 5 oder 6 Gatter! Dadurch kann die selbe Information auf einem viel kleineren Chip gespeichert werden, was natürlich viel preiswerter ist.

Nun ist es aber ein sehr mühsames Geschäft, Zelle für Zelle aufzufrischen. Außerdem wäre man zu langsam, wollte man die einzelnen Speicherzellen nacheinander bearbeiten.

Man nutzt deshalb die Tatsache aus, dass die Speicherzellen auf dem Chip bereits in einer rechteckigen Fläche organisiert sind. Man liest deshalb immer eine ganze Zeile aus und schreibt deren Inhalt zurück.

Diesen Refresh führen alle Speicher-ICs automatisch durch, wenn man ihnen eine Adresshälfte mit *RAS* (row = Zeile) übergibt.

Das *CAS*-Signal selektiert dann nur noch eine spezielle Zelle innerhalb dieser Zeile, die dann ausgelesen ( $WE=1$ ) oder neu beschrieben wird ( $WE=0$ ).

Um also den Refresh aller Speicherzellen zu garantieren, müssen in jeder Sekunde mehrmals (ca. 50 mal) alle Zeilenadressen abgeklappert werden. Dabei



kommt man der Z80 sogar so weit entgegen, dass für den Refresh nur sieben Bits der *RAS*-Adresse signifikant sind (Das *R*-Register der Z80 umfasst nur 7 Bits).

Trotzdem wird im Schneider CPC der Refresh von der ULA besorgt: Diese liest ja 50 mal pro Sekunde den gesamten Bildschirmspeicher aus, der ein komplettes RAM-Viertel ausmacht. Die Adressbits A14 und A15 haben einen konstanten Wert (und bestimmen damit, in welchem Adressviertel der CPU der Bildwiederhol-speicher liegt), A0 bis A13 werden aber komplett und immer wieder durchgetickert.

Daraus ergibt sich ein Problem: In der 8 Bit breiten *RAS*-Adresshälfte bleiben die oberen beiden Bits konstant. Nur die unteren 6 Bits werden verändert. Somit würde nur die Hälfte des gesamten RAMs durch das Auslesen des Video-RAMs refresht.

Hier half man sich bei Amstrad mit einem Trick, der so simpel wie auch genial ist: Die Adressleitungen der CPU werden einfach nicht an den entsprechenden Anschlüssen der dynamischen RAMs angeschlossen, sondern recht wild vertauscht.

Das ist ohne weiteres möglich, denn jeder Adress-Pin der RAM-ICs ist eigentlich gleichwertig und kann nur willkürlich nummeriert werden. Diese Nummerierung kann, muss aber nicht die interne Struktur der ICs wieder spiegeln.

Es ergeben sich nur zwei Einschränkungen. Die *RAS*- und *CAS*-Adresshälften sind nicht beliebig untereinander austauschbar:

1. Die Adressbits A14 und A15 der CPU sollten nicht in der *RAS*-Adresshälfte angelegt werden, da das ja gerade das Problem mit dem Refresh verursacht.
2. A0 muss in der *CAS*-Hälfte liegen, da das Gate Array jeweils zwei Bytes im sogenannten *Page Mode* aus dem Video-RAM ausliest. Hierbei wird keine neue *RAS*-Hälfte adressiert, sondern für das zweite Byte nur noch *CAS* verändert.

Von den vielen möglichen Zuordnungen CPU-Adresse <-> RAM-Adresse hat man im Schneider CPC 464 folgende verwirklicht:

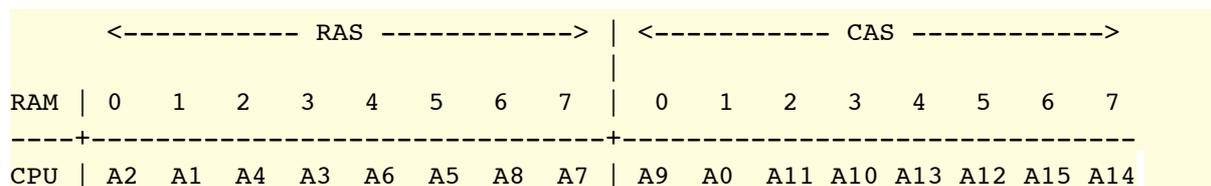

# Adressierungsarten der dynamischen RAMs im Schneider CPC

Der Zugriff auf ein spezielles Bit im Speicherfeld ist für die dynamischen RAMs ein äußerst komplizierter Vorgang.

Zunächst wird mit der fallenden Flanke an *RAS* (1-0-Übergang) die Zeilenadresse eingelesen. Sieben Bits davon werden wirklich benutzt, um eine Zeile im Speicherfeld auszuwählen, das für den Refresh nicht signifikante Bit wird für die Spaltenadresse aufbewahrt.

Die so adressierte Speicherzeile, die aus 512 Bits besteht, wird in eine Hilfszeile statischen RAMs kopiert, worauf die Kondensatoren der dynamischen Speicherzeile leer sind!

Nun sollte möglichst bald der *CAS*-Impuls kommen, mit dem die Spaltenadresse eingelesen wird. Deren acht Bits und das von der Zeilenadresse übrig gebliebene Bit wählen nun genau eine Zelle aus den 512 möglichen der Hilfszeile aus. Das dauert ein Weilchen, knapp 100 Nanosekunden nach der 1-0-Flanke an *CAS* ist das Bit aber angewählt.

Je nachdem, ob an *WE* ein logisches Null- oder Eins-Signal anliegt, wird es an *Dout* verstärkt ausgegeben, oder entsprechend *Din* neu gesetzt.

Danach muss der Zwischenspeicher wieder in die Speicherzeile zurückkopiert werden, was mit der steigenden Flanke an *RAS* geschieht. Das Bit ist neu gesetzt (oder ausgelesen) und, wie wunderbar, die Zeile wieder aufgefrischt.

Das Bit wird dabei an *Dout* so lange zwischengespeichert und ausgegeben, wie *CAS* auf Null-Potential liegt.

Das ist der einfachste Fall, ein ganz normaler Schreib- oder Lesezugriff, wie er im Schneider CPC immer für die CPU ausgelöst wird. Man erkennt aber schon, dass bestimmte Wartezeiten eingehalten werden müssen, bis die Information jeweils bereit steht. Und vor allem: Die *Zugriffszeit* auf ein Datum ist nicht die gleiche wie die *Zykluszeit*: Nach dem *Zugriff* auf das Datum muss der *Zyklus* noch beendet werden, indem die Hilfszeile in den Speicher zurückkopiert wird.

Die im Schneider CPC verwendeten RAMs haben eine Zugriffszeit von 150 Nanosekunden. Ihre minimale Zykluszeit beträgt 260 Nanosekunden. Damit wären theoretisch 3 Speicherzugriffe pro Mikrosekunde möglich:  $3 \cdot 260 = 780$ . Das setzt allerdings eine optimale Abfolge der einzelnen Signale voraus, die sich in der Praxis nur selten erreichen lassen.

Im Schneider CPC wird deshalb auch vom sogenannten *Page Mode* Gebrauch gemacht:

Die ULA liest pro Mikrosekunde zwei Bytes aus dem Video-RAM, die sich nur im untersten Adressbit (*A0*) unterscheiden. Dafür muss keine neue Zeile in den RAM-

ICs angewählt werden. Ein neuer CAS-Impuls mit einer neuen Spaltenadresse genügt. Ein *Page-Mode-Lesezyklus* ist dabei nur 125 Nanosekunden lang. Die für die drei Speicherzugriffe benötigte Zeit reduziert sich also auf  $260+260+125 = 625$  Nanosekunden. Das ist natürlich wieder nur der Idealwert. Die einzelnen Signale, die die ULA ja aus dem 16-MHz-Eingangstakt erzeugen muss, lassen sich jetzt aber schon recht großzügig bis zur nächsten Flanke des Taktes ausweiten.

# Die Festwertspeicher – Die ROMs

Alle Programme, die der Schneider CPC beim Einschalten schon parat hat, sind in ROMs gespeichert. Hierbei handelt es sich um Speicher-ICs, deren Inhalt beim Ausschalten nicht verloren geht, dafür aber bei eingeschalteter Versorgungsspannung auch nicht mehr verändert werden können. Daher die Bezeichnung *ROM = Read Only Memory (Nur-Lese-Speicher)* oder Festwertspeicher.

Der Schneider CPC 464 kommt von Hause aus bereits mit 32 kByte Festwertspeicher daher. Die CPCs 664 und 6128 mit 48 kByte. Dieses Mehr erhält der CPC 464 ebenfalls, wenn man ihm einen Disketten-Controller hinten an den Systembus ansteckt.

In den ROMs ist zum Einen das Betriebssystem fest programmiert. Dieser Teil (16 kByte) wird bei Bedarf mittels Bank-Switching immer im untersten Adressviertel der CPU eingeblendet. Es enthält die Reset-Routine, die unter Anderem beim Einschalten des Computers abgearbeitet wird, Routinen für den Ticker-Interrupt, Bank-Switching und, nach Abteilungen geordnet, alle programmtechnischen Schnittstellen zur Hardware des Computers: Zeichen-, Grafik-, Tonausgabe, Tastatur-Verwaltung und Ähnliches mehr.

Alle weiteren ROM-Bänke werden im obersten Adressviertel eingeblendet. Hierbei handelt es sich in erster Linie um den Basic-Interpreter, der die eingegebenen Basic-Programme abarbeitet und um das *AMSDOS-ROM*. In dem sind nicht nur die Treiber-Routinen für die Diskettenlaufwerke untergebracht, sondern noch einiges mehr: Programme für eine *SIO* (Serielle Schnittstelle), die aber wahrscheinlich nie benutzt werden (die von Schneider nun angebotene RS-232-Schnittstelle lässt sich damit nicht betreiben); die Boot-Routine für *CP/M* und 8 kByte von *LOGO*. *LOGO* wird zwar größtenteils auch von Diskette geladen. Hätte man aber nicht einen Teil in's *AMSDOS-ROM* verbannt, bliebe im RAM ziemlich genau kein einziges Byte mehr für Logo-Prozeduren übrig.

Die ROMs werden, wie die ULA, speziell für Amstrad hergestellt. Sie haben aber dennoch einen Hauch von Serienmäßigkeit: Das elektronische Layout ist Sache der Herstellerfirma. Nur der Inhalt der Speicherzellen wird von Amstrad bestimmt. Dafür wird für jede ROM-Serie eine sogenannte *Maske* angefertigt, die dann bereits bei der Produktion über gesetzte und nicht gesetzte Bits entscheidet.

Betriebssystem und Basic-Interpreter sind zusammen in einem 32-kByte-ROM untergebracht. Da in jedem neuen CPC auch ein neues Betriebssystem und bei den 6er-Typen auch ein erweiterter Basic-Interpreter enthalten ist, haben alle ein anderes ROM. Die Unterschiede liegen aber, wie gesagt, nur in der Maske und äußern sich in unterschiedlichen 40-tausender-Nummern, die dick und breit auf die ICs aufgedruckt sind.

Das 32k-ROM ist vom Grundtyp 23256 und soweit Pin-kompatibel wie überhaupt möglich mit den Eproms der Serie 27256. Das *AMSDOS-ROM* mit nur 16 kByte

Speicherkapazität hat die Typenbezeichnung 23128 und ist Pin-kompatibel mit den 27128-Eproms. Von der Beschaltung her ist das AMSDOS-ROM im Ansteck-Controller für den Schneider CPC 464 sofort gegen ein Eprom austauschbar. Hier ist der Pin 1, *V<sub>pp</sub>* (Programmierspannung) an die Versorgungsspannung *V<sub>cc</sub>* von +5 Volt angeschlossen, wie das für den normalen Lesebetrieb für die Eproms vorgeschrieben ist.

Alle anderen ROMs können durch entsprechende Eproms ersetzt werden, wenn man einen kleinen Eingriff an der Platine vornimmt: Hier ist Pin 1 nicht beschaltet und muss erst mit einer kleinen Drahtbrücke an +5 Volt angeschlossen werden.

Freundlicherweise wurde auch im CPC 664 und 6128 der Pin 27 für den Programmier-Impuls 'lesefertig' an +5 Volt angeschlossen, obwohl das für das ROM sicher auch nicht notwendig war.

Man kann die Eproms aber auch außen auf einer Erweiterungsplatine anstecken. Es ist nämlich möglich, alle ROMs im Schneider CPC mit der Signal-Leitung *ROMDIS* von außen her abzustellen. Das hat den Vorteil, dass man bei Bedarf auch weiterhin die Original-Firmware zur Verfügung hat und eventuelle Garantie-Ansprüche nicht erlöschen. Nachteil ist aber der erheblich höhere Aufwand.

Ein Umstricken der Firmware gestaltet sich dabei gar nicht so teuer, wie manch einer annehmen mag: ein 16-k-Eprom ist zur Zeit (3'86) bereits für unter 10 DM zu haben, eins mit 32 kByte für deutlich unter 20 DM. Es kommt natürlich darauf an, wo man einkauft. Teurer ist dagegen ein Programmiergerät. Allerdings ist das eine einmalige Anschaffung, die man sich auch mit Bekannten teilen kann.

Da es für den Anwender sicher viel interessanter ist, Anschlussbelegung und Funktionsweise der Eproms zu erfahren, sind diese in den folgenden Schaubildern dargestellt. Die ROMs sind vollkommen identisch, nur fallen hier die Anschlüsse für die Programmierung weg (Pin 1 und beim 23128 auch Pin 27).

Da sich die Anschlussbelegung weiterhin zwischen 16- und 32-kByte-(EP)ROM nur um Pin 27 unterscheiden, werden diese beiden Typen zunächst zusammen behandelt und erst zum Schluss auf die Unterschiede (vor allem bei der Programmierung) eingegangen.

## Anschlussbelegung der EPROMS 27128 und 27256

Vpp	o   1	28   o	Vcc +5 Volt
A12 -->	o	27   o	<-- (0) PGM bzw. A14
A7 -->	o	o	<-- A13
A6 -->	o	o	<-- A6
A5 -->	o	o	<-- A9
A4 -->	o   27128	o	<-- A11
A3 -->	o   oder	o	<-- (0) OE
A2 -->	o   27256	o	<-- A10
A1 -->	o	o	<-- (0) CE
A0 -->	o	o	--> D7
D0 <--	o	o	--> D6
D1 <--	o	o	--> D5
D2 <--	o	o	--> D4
Vss 0 Volt	o	o	--> D3

Erklärung zu den Bezeichnungen

### Vcc, Vss und Vpp

Über Vcc und Vss erfolgt die Stromversorgung der ROMs. Die Eproms müssen im normalen Lese-Betrieb auch an Pin 1, Vpp an +5 Volt angeschlossen werden. Beim Programmieren wird an Vpp die wesentlich höhere Programmiervspannung angelegt. Pin 1 muss bei den ROMs nicht beschaltet sein. Er ist hier intern nicht angeschlossen.

### PGM – Programm

Pin 27 dient beim 16k-Eprom 27128 als Steuereingang für die Programmiervspannung. Beim 16k-ROM (AMSDOS) müsste dieser Eingang eigentlich nicht beschaltet sein. Er ist aber Eprom-kompatibel an Vcc angeschlossen.

### OE und CE – Output Enable und Chip Enable

Nur wenn beide Eingänge auf Null-Pegel liegen, geben die Eproms auf ihren Datenleitungen ein Byte aus. OE sollte dabei normalerweise direkt mit RD des Prozessors verbunden sein und CE mit einer Adress-Decodierung für das Eprom. Liegt an CE eine positive Spannung an, befindet sich das Eprom im sogenannten Standby-Modus, wo der Stromverbrauch auf weniger als die Hälfte gedrosselt wird. Im Schneider CPC ist CE an ROMEN vom Gate Array angeschlossen und OE an den Anschluss ROMDIS des Expansion Ports.

### A0 bis A14 – Adressleitungen

Diese Leitungen sind direkt mit dem Adressbus der CPU verbunden und wählen bei einem Lesezugriff auf das ROM die Speicherzelle aus.

## D0 bis D7 – Datenleitungen

Die Datenleitungen sind ebenfalls direkt mit dem Datenbus der CPU verbunden.

## Programmierung der Eproms

Die in einem Eprom gespeicherten Daten können, im Gegensatz zum ROM, sowohl programmiert als auch gelöscht werden. Das Programmieren geschieht elektrisch, gelöscht werden Eproms mit ultraviolettem Licht. Wer die Anschaffung eines Eprom-Löschgerätes scheut, kann sie einfach an die Sonne legen. Je nach Bestrahlungsintensität dauert das aber ein paar Wochen. Auch eine Höhensonne ist mitunter sehr geeignet.

Zum Programmieren wird eine 'Programmierspannung' benötigt, die weit über der normalen Versorgungsspannung liegt. Beim 27128 beträgt sie 21 Volt, beim 27256 nur 12.5 Volt. Ein komplett gelöscht Eprom enthält in allen Speicherzellen ein gesetztes Bit '1'. Wenn man ein Eprom ausliest, muss man also überall den Wert 255 erhalten. Programmiert wird, indem einzelne Bits auf '0' gesetzt werden.

Dazu legt man an die Adressleitungen die Adresse einer Speicherzelle an und an die Datenleitungen, die nun als Eingang fungieren, das gewünschte Datenbyte. Dann werden die im Byte enthaltenen Nullen hineingepulst. Man kann hier immer brutal mit der maximal zulässigen Dauer arbeiten (wodurch das Programmieren eines Eproms eine recht langwierige Angelegenheit wird) oder intelligenter vorgehen: Man erzeugt so lange kurze Programmier-Impulse, bis der Wert, den man aus dieser Speicherzelle liest, dem gewünschten entspricht (d.h. bis alle Nullen programmiert sind). Dann schickt man noch einen längeren Impuls hinterher, damit das Datum auch 'wirklich sicher sitzt'.

Die Programmierspannung  $V_{pp}$  darf dabei nur angelegt werden, wenn das Eprom auch über  $V_{cc}$  mit Strom versorgt wird. Also:  $V_{pp}$  erst nach  $V_{cc}$  anlegen und  $V_{pp}$  nachher wieder vor  $V_{cc}$  abklemmen.

Das Brennen eines 16-k-Eproms unterscheidet sich verhältnismäßig stark vom Brennen der 32-k-Typen. Zum einen muss man auf die unterschiedliche Programmierspannung achten, zum anderen wird der Programmier-Impuls beim 27128 über den Anschluss PGM gesteuert, der beim 27256 aber für A14 erhalten muss. Hier wird der Impuls deshalb mit CE erzeugt.

Man muss deshalb der Treiber-Software mitteilen, was für einen Typ man zu brennen gedenkt (wenn man sich nicht ausschließlich auf 16-k-Eproms spezialisiert). Das Programm muss dann die einzelnen Anschlüsse des Eproms unterschiedlich ansteuern.

Es besteht aber auch die Möglichkeit, diese Information aus dem Eprom selbst herauszukitzeln: Wird A9 auf +12 Volt gelegt (bei beiden Typen!), geben die auf dem Datenbus einen Code für ihren Hersteller heraus (wenn A0 auf Null liegt) und ihre Größe (bei A0 = 1). Alle anderen Adressbits müssen bei der Aktion auf logisch

Null gehalten werden.

### Identifikations-Code

27128 - &83

27256 - &04

Die folgenden Tabellen geben einen Überblick über die Zustände an den Steuereingängen, die bei den Eproms 27128 und 27256 erlaubt sind:

### 27256 – Arbeits-Modi

CE	OE	A9	Vpp	D0-D7 / Modus
0	0	x	Vcc	Data out, normaler Lesezugriff
0	1	x	Vcc	hohe Impedanz, Output Disable
1	x	x	Vcc	hohe Impedanz, Stand By
0	0	12V	Vcc	Identifikationscode &84 (wenn A0=1)
0	1	x	Vpp	Data in, Programmieren
1	1	x	Vpp	hohe Impedanz, neutraler Zustand beim Programmieren
x	0	x	Vpp	Data out, Verify (Achtung bei NEC-Typen: s.u.)

### 27128 – Arbeitsmodi

CE	OE	PGM	A9	Vpp	D0-D7 / Modus
0	0	1	x	Vcc	Data out, normaler Lesezugriff
0	1	1	x	Vcc	hohe Impedanz, Output Disable
1	x	x	x	Vcc	hohe Impedanz, Stand By
0	0	1	12V	Vcc	Identifikationscode &83 (wenn A0=1)
0	1	0	x	Vpp	Data in, Programmieren
0	0	1	x	Vpp	Data out, Verify
0	1	1	x	Vpp	hohe Impedanz, neutraler Zustand beim Programmieren
1	x	x	x	Vpp	hohe Impedanz, neutraler Zustand beim Programmieren

Die nun folgenden Tabellen zeigen in Zeitdiagrammen, wie die Programmierung eines 27128- oder 27256-Eproms abläuft. Vpp liegt dabei die ganze Zeit auf der jeweiligen Programmierspannung und Vcc sollte nach Möglichkeit auf +6 Volt erhöht werden.



### Timing Diagram 'Programming 27128'

Vpp liegt die ganze Zeit auf +21 Volt und CE ist aktiv (0 Volt).

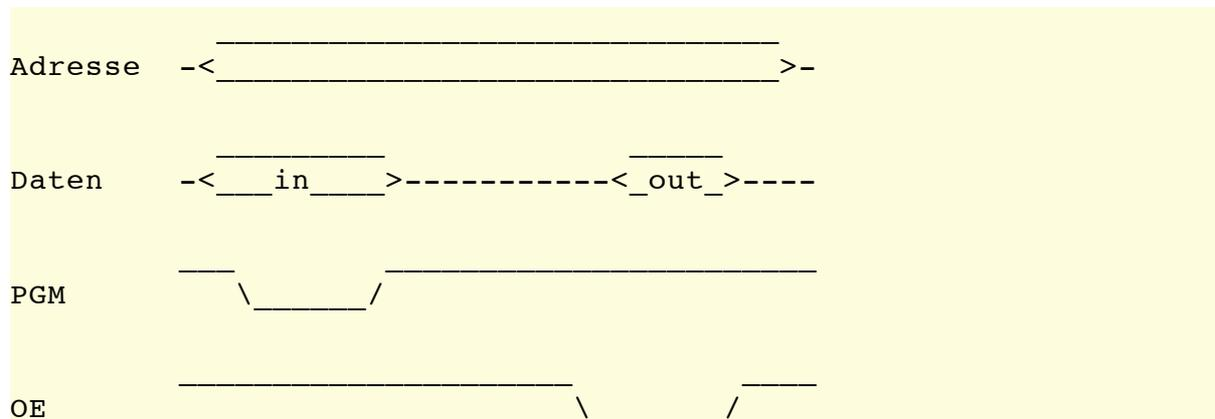

### Timing Diagram 'Programming 27256'

Vpp liegt die ganze Zeit auf +12.5 Volt.

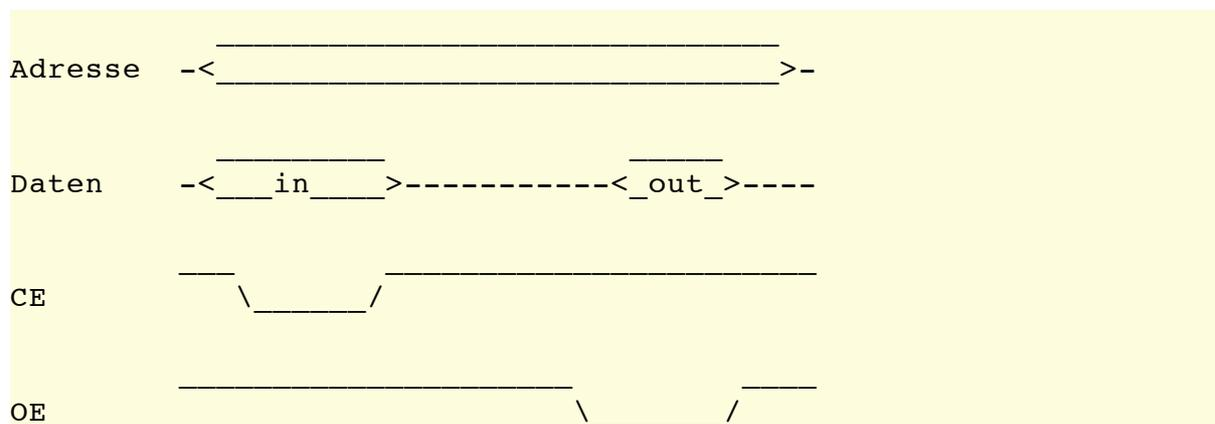

Vorsicht ist allerdings bei 27256-Eproms von NEC geboten: Hier muss beim *Verify* nicht nur *OE* sondern unbedingt auch *CE* auf 0 Volt gelegt werden. Sie reagieren (zumindest die aktuellen Typen) sonst besteht die Gefahr, das Eprom zu zerstören. Am besten ist es hier, statt einem *Verify* einen ganz normalen Lesezugriff zu starten; mit +5 Volt an Vpp.

Die Dauer eines Programmier-Impulses, die über *PGM* bzw. *CE* gesteuert wird, hängt vom gewählten Verfahren ab. Methode *Brute Force* ist althergebracht aber auch am langsamsten: Hier ist der Impuls immer 50 Millisekunden lang. Damit schafft man gerade 20 Bytes pro Sekunde. Für den 27128 braucht man also eine knappe viertel Stunde. Für den 27256 eine halbe!

Erheblich schneller geht es aber, wenn man jedes Byte nur so lange programmiert, bis es 'sitzt'. Die Firma Intel schlägt für ihre Eproms folgendes Verfahren vor:

27128: Bis zu 15 kurze Impulse von je 1 ms bis das Datum sitzt.  
Danach einen langen Impuls mit der Länge: 4 ms \* Anzahl Impulse.

27256: Bis zu 25 kurze Impulse von je 1 ms bis das Datum sitzt.  
Danach einen langen Impuls mit der Länge: 3 ms \* Anzahl Impulse.

# Die Schnittstellen der Schneider CPCs

## Stromversorgung

Die Anschlüsse für die Stromversorgung sind bei den drei CPCs weitgehend gleich ausgefallen. Beim Schneider CPC 664 und 6128 kommt nur eine zusätzliche Verbindungsleitung mit 'umgekehrter Logik' (Kabel am Computer) für die 12-Volt-Versorgung des Floppy-Laufwerks hinzu.

Identisch ist bei allen drei Typen die 5-Volt-Versorgung. Hier dürfte nur der CPC 464 erheblich weniger Strom ziehen, weil er keinen Disk-Controller und Laufwerk mit zu versorgen hat. Das ändert sich natürlich in dem Moment, wo man den Kassettenrekorder einschaltet. In beiden Fällen darf der 5-Volt-Ausgang des Monitors nicht mit mehr als 2 Ampere belastet werden.

## Das Monitor signal

An der Monitorbuchse werden alle Signale bereitgestellt, um entweder einen monochromen oder einen Farbmonitor zu betreiben. Sehr viele Standard-Monitore können direkt angeschlossen werden, wenn man einmal von der Stromversorgung absieht, die dann getrennt besorgt werden muss. Wenn man sich von irgendwoher über einen Vorwiderstand auch noch +12 Volt holt (was beim CPC 664 und 6128 ja nicht besonders schwer ist), so kann man sogar einen Fernseher mit *Scart*-Buchse anschließen. Die 12 Volt werden dabei ausschließlich gebraucht, um den Fernseher auf Monitorbetrieb umzuschalten.

Bei der Monitorbuchse am Schneider CPC handelt es sich um eine sechspolige DIN-Buchse. Die Pins sind dabei wie folgt durchnummeriert (Aufsicht von außen auf die Buchse):

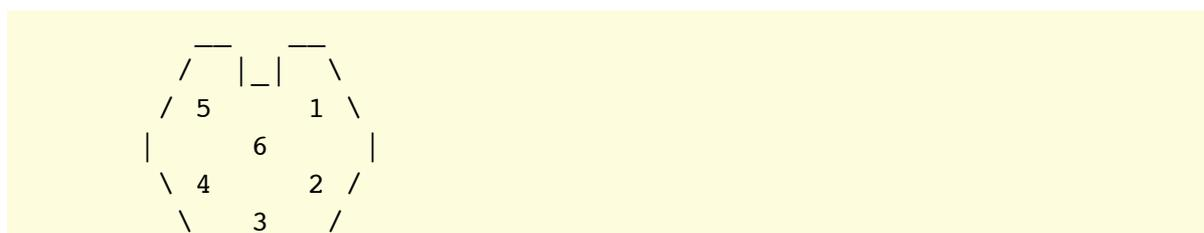

Wer sich ein Adapterkabel basteln will: Auf jedem Stecker sind die Nummern neben jedem Pin eingeprägt.

*Die einzelnen Anschlussstifte haben folgende Funktion:*

- 1 - R = Helligkeit des Rot-Anteils
- 2 - G = Helligkeit des Grün-Anteils
- 3 - B = Helligkeit des Blau-Anteils
- 4 - Synchronisation für den Strahlrücklauf (horizontal & vertikal)
- 5 - Referenz = Masse-Anschluss 0 Volt
- 6 - Mischsignal aus 1, 2, 3, und 4 = Luminanz (einige monochrome Monitore)

## Der Audio-Anschluss

An diesem Anschluss werden die drei Kanäle des *PSG* (Sound-Chip) leicht vermischt ausgegeben. Der Anwender sollte dieses Angebot der Amstrad-Designer unbedingt annehmen, und sich ein Verbindungskabel zu seiner Stereoanlage basteln. Dabei ist es uninteressant, ob der heimische Adapter-Standard *DIN* oder *CINCH* ist, in beiden Fällen ist ein Anschluss möglich. Man sollte sich einen unbenutzten Eingang am Verstärker aussuchen, der für einen Tuner (Radio), Kassettenrekorder oder einen Plattenspieler mit Kristall-Tonabnehmer vorgesehen ist.

Der Stecker selbst ist ein 3,5mm-Klinkenstecker Stereo und muss wie folgt angeschlossen werden:

*Klinkenstecker am Computer*

*DIN-Stecker*

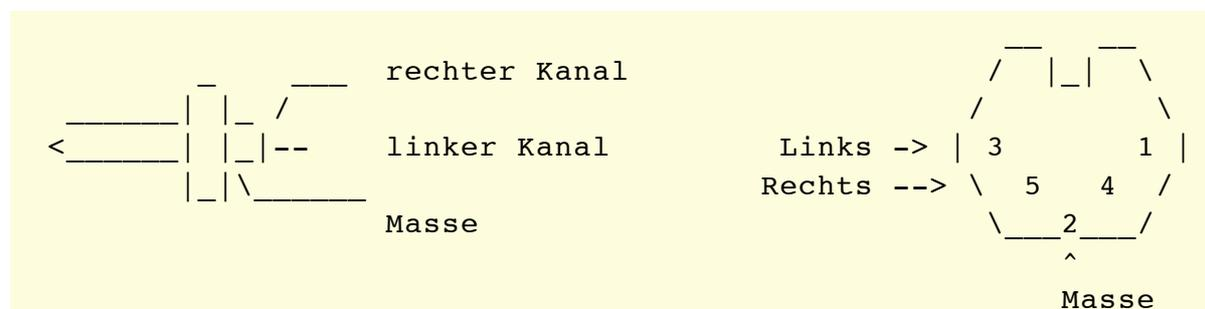

### *Cinch-Stecker:*

(Es werden zwei Stecker für den linken und für den rechten Kanal benötigt.)

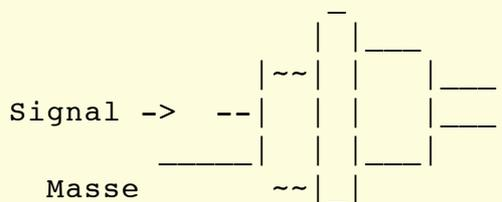

Wer nur einen Mono-Verstärker zur Verfügung hat, kann auch gefahrlos beide Kanäle zusammen mischen, indem er die beiden Signalleitungen zusammenlötet. Beim DIN-Stecker muss dann Pin 3 als Mono-Eingang verwendet werden.

*Die drei Kanäle des PSG werden dabei wie folgt verteilt:*

$$\begin{aligned} \text{Rechts} &= A + B/2 \\ \text{Links} &= C + B/2 \end{aligned}$$

## Der Joystick-Anschluss

Freundlicherweise hat Amstrad dem Schneider CPC 'den' Standard-Joystick-Stecker eingebaut, wie er seit Atari & Co üblich ist. Bis auf eine kleine Gemeinheit entspricht er hier völlig der Norm, so dass man jeden handelsüblichen Joystick sofort anschließen kann. Eine Maus kann nicht angeschlossen werden, weil hierfür sowohl eine echte Masse als auch eine Versorgungsspannung fehlt.

Die 'kleine Gemeinheit' ist die Tatsache, dass an diese eine Buchse zwei Joysticks angeschlossen werden können. Es gibt in der Buchse zwei Nullleiter: Einen für den ersten Joystick und einen für den zweiten. Wer eigene Bastelarbeiten scheut, aber dennoch zwei Joysticks braucht, muss als ersten Joystick das Original-Schneider-Exemplar erwerben. Dieser hat noch einen Ausgang, an dem jetzt der zweite Nullleiter an der Stelle des ersten herausgeführt ist.

*Ansicht von hinten auf die Buchse:*

*Die Pins der Joystick-Stecker sind normalerweise entsprechend nummeriert*

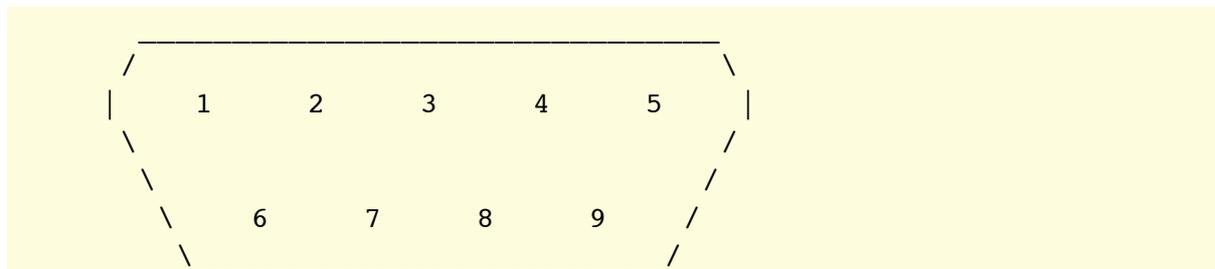

*Belegung der einzelnen Stifte:*

*Sichtweise der Richtungsangaben: von den Joysticks aus*

- 1 - Schalter-Ausgang für UP (nach oben)
- 2 - Schalter-Ausgang für DOWN (nach unten)
- 3 - Schalter-Ausgang für LEFT (nach links)
- 4 - Schalter-Ausgang für RIGHT (nach rechts)
- 5 - Schalter-Ausgang (nicht spezifiziert)
- 6 - Schalter-Ausgang für Feuer 2
- 7 - Schalter-Ausgang für Feuer 1
- 8 - Gemeinsamer Eingang für alle Schalter von Joystick 1 (COMMON 1)
- 9 - Gemeinsamer Eingang für alle Schalter von Joystick 2 (COMMON 2)

Besonders Pin 5 ist interessant, da er in der gesamten Schneider-Literatur immer nur mit 'nicht belegt' angegeben ist. Würde dieser Eingang an Joystick 1 irgendwie betätigt (Feuer 3 o. ä.) so erhielte man die Taste mit der Nummer 78, die angeblich nirgends angeschlossen ist. Mit Joystick 2, der ja parallel zu Tasten der normalen Tastatur angeschlossen ist, ergäbe sich Taste &36 = 'B'.

### Anschluss von zwei Joysticks, Schneider-Methode

```
Schneider (aus): 162738495 (Buchse)
                ||| ||| |||
Joystick 1 (ein): 162738495 (Stecker)
                ||| ||| ||| |
                ||| ||| +-+ |
                ||| ||| ||| |
Joystick 1 (aus): 162738495 (Buchse)
                ||| ||| |||
Joystick 2 (ein): 162738495 (Stecker)
```

### Y-Adapterkabel zum Selbst-Löten:

```
Joystick 1 (ein): 162738495 (Kupplung)
                ||| ||| |||
Schneider (aus): 162738495 (Stecker)
                ||| ||| ||| |
                ||| ||| +-+ |
                ||| ||| ||| |
Joystick 2 (ein): 162738495 (Kupplung)
```

Die Joysticks sind beim Schneider CPC an die Tastaturmatrix angeschlossen. Joystick 1 auf eigenen Positionen, Joystick 2 parallel zu Tasten des Haupt-Tastaturfeldes. Die gemeinsamen Schalter-Eingänge sind identisch mit einem Zeilendraht der Matrix, Die Schalter-Ausgänge sind mit sieben verschiedenen Spaltendrähten verbunden.

Aus dieser Beschaltung ergibt sich, dass es nicht zulässig ist, die Eingänge der Joystick-Buchse gegen Masse zu schalten, wenn man beispielsweise eine Zusatzschaltung anschließt, um Daten o. ä. zu übertragen. Dann würde sofort die Tastaturabfrage nicht mehr funktionieren. In diesem Fall müsste man praktisch einen Bustreiber zwischenschalten, und Leitung 8 (COMMON 1) mit dessen Chip-Enable-Eingang verbinden. An dessen Eingängen können dann die logischen 0- oder 1-Pegel statisch anliegen. Auf die Spaltenleitungen (Pins 1 bis 7 der Buchse) werden sie aber nur durchgeschaltet, wenn die Tastatur auf der richtigen Zeile (0-Signal an COMMON 1 = Pin 8) abgefragt wird. Durch Einsatz von zwei ICs, von denen das eine von COMMON 1 und das andere von COMMON 2 durchgeschaltet wird, können sogar 14 Eingangssignale verarbeitet werden.

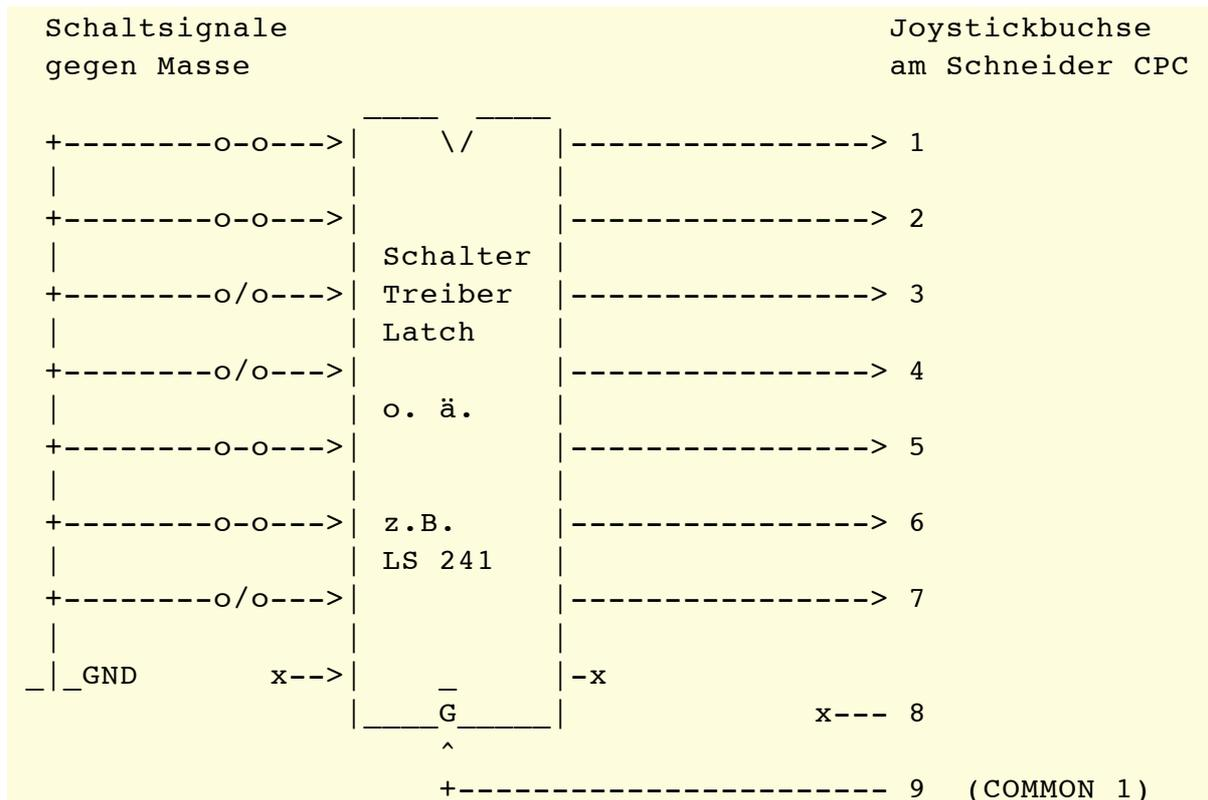

COMMON 1 und 2 entsprechen den Zeilendrahnten 9 und 6 der Tastaturmatrix. Hoch, Runter, Links, Rechts, Feuer 2, Feuer 1 und Pin 5 (nicht spezifiziert) entsprechen den Spaltendrahnten (bzw. Bits in den eingelesenen Bytes) 0 bis 6, in dieser Reihenfolge. Die Tastennummern berechnen sich jeweils als  $8 \cdot \text{Zeile} + \text{Spalte}$  und ergeben so die im Anhang angegebenen Werte fur die Joystick-Tasten.

COMMON 1 - Zeile 9 ->  $8 \cdot 9 = 72$

COMMON 2 - Zeile 6 ->  $8 \cdot 6 = 48$

		Joystick 1	Joystick 2
HOCH	- Spaltenbit 0	$0+72 = 72$	$0+48 = 48$ (Taste '6')
RUNTER	- Spaltenbit 1	$1+72 = 73$	$1+48 = 49$ (Taste '5')
LINKS	- Spaltenbit 2	$2+72 = 74$	$2+48 = 50$ (Taste 'R')
RECHTS	- Spaltenbit 3	$3+72 = 75$	$3+48 = 51$ (Taste 'T')
FEUER 2	- Spaltenbit 4	$4+72 = 76$	$4+48 = 52$ (Taste 'G')
FEUER 1	- Spaltenbit 5	$5+72 = 77$	$5+48 = 53$ (Taste 'F')
PIN 5	- Spaltenbit 6	$6+72 = 78$	$6+48 = 54$ (Taste 'B')

## Der Drucker-Port

Für den Anschluss eines Druckers hat man sich beim Schneider CPC für den Industrie-Standard entschieden, und eine Parallelschnittstelle nach Centronics-Norm implementiert. Beim CPC 464 und 664 ist der Anschluss einfach ein Platinenstecker. Das heißt, die Rechnerplatine ist an dieser Stelle einfach etwas verlängert und hat unten und oben Leiterbahnen aufgebracht, die zum Schutz vor Korrosion verzinkt sind. Beim CPC 6128 hat man sich für die teurere Lösung entschieden und auch die mechanische Verbindung der Centronics-Norm angepasst. Dass hier überhaupt statt der gewohnten Platinenstecker plötzlich drei aufwendige Buchsen die Rückseite der Rechnerkonsole zieren, daran ist die Post schuld, die jetzt auch die Computer als Verursacher störender Hochfrequenz-Strahlung entdeckt hat und entsprechend auf umfassende Weißblechabschirmung pocht.

Der Anschluss eines Druckers an den CPC 6128 ist entsprechend einfach: Drucker und Verbindungskabel gekauft, angeschlossen und läuft (meist). Wer aber ein paar Mark am Kabel sparen will oder einen CPC 464 oder 664 sein Eigen nennt, muss sich vorher etwas mit der Anschlussbelegung auseinandersetzen. Die hat vor allem bei den 'Platinenstecker-Typen' einen kleinen Haken: Um standardisierte Steckverbinder benutzen zu können, hat man hier ein Anschlusspaar am Computer wegrationalisiert. Ein Centronics-Stecker hat 36 Anschlüsse, die Platinenstecker aber nur 34. Dadurch gehen aber keine Funktionen verloren, eine Verbindung mit nur 22 Leitungen umfasst alle verwendeten Signale. Wer also am Kabel sparen will, kann das gefahrlos tun.

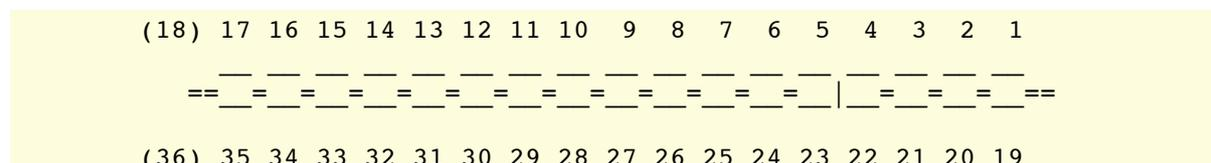

Diese schematische Darstellung zeigt den Platinenstecker des CPC 464 oder 664 in der Aufsicht von hinten. Das Anschlusspaar 18/36 existiert nicht und zwischen Pin 4 und 5 (bzw. 22 und 23) ist die Platine ausgefräst, um einen Verpolungsschutz realisieren zu können. Die Centronics-Buchse des CPC 6128 unterscheidet sich nur in soweit, als hier die Anschlüsse 18 und 36 existieren.

*Diese Anschlüsse sind wie folgt belegt:*

1	-----	Strobe (0)	GND = Ground = Masse
	19	- GND	n.c. = not connected = nicht angeschlossen
2	-----	Data Bit 0	
	20	- GND	
3	-----	Data Bit 1	
	21	- GND	
4	-----	Data Bit 2	
	22	- GND	
5	-----	Data Bit 3	

```

    23 - GND
6  ----- Data Bit 4
    24 - GND
7  ----- Data Bit 5
    25 - GND
8  ----- Data Bit 6
    26 - GND
9  ----- Data Bit 7 (GND)
    27 - n.c.
10 ----- n.c. (Acknowledge)
    28 - GND
11 <---- BUSY (1)
    29 - n.c.
12 ----- n.c.
    30 - n.c.
13 ----- n.c.
    31 - n.c.
14 ----- GND
    32 - n.c.
15 ----- n.c.
    33 - GND
16 ----- GND
    34 - n.c.
17 ----- n.c.
    35 - n.c.
18 ----- n.c. (existiert beim Platinenstecker nicht)
    36 - n.c. (existiert beim Platinenstecker nicht)

```

Wer, was zu empfehlen ist, für die Verbindung Flachbandkabel und -Stecker benutzt, hat im Kabel die einzelnen Signale in der Reihenfolge vorliegen, wie sie in der vorhergehenden Tabelle aufgelistet sind. Die einzelnen Leitungen bilden dabei immer Pärchen, wobei der Anschluss auf der Unterseite (n+18) als Masseleitung und Abschirmung für den entsprechenden Anschluss auf der Oberseite (n) dienen soll. Die Nummerierung der Unterseite von 19 bis 36 bezieht sich auf den Centronics-Stecker. Der Platinenstecker, der beim CPC 464 bzw. 664 benutzt werden muss, hat, da er ja um ein Signalkürzer ist, auf der Unterseite die Nummerierung von 18 bis 34, also immer um Eins kleinere Angaben.

Wer nur ein 24-adriges Kabel verwendet, hat davon eventuell sogar einen Vorteil: Da die Leitungen 14 und 16 auf Masse gelegt sind, erzeugen viele Drucker nach dem Wagenrücklauf-Zeichen CHR\$(13) automatisch einen Zeilenvorschub. Der Schneider CPC sendet aber nach jeder Zeile automatisch zwei Steuerzeichen: CHR\$(13) und CHR\$(10). Dadurch gehen einige Drucker recht verschwenderisch mit dem Papier um: Pro Zeile ein doppelter Vorschub ergibt nur noch ca. 30 statt 60 Textzeilen auf jedem Blatt.

Wenn bei Ihnen dieses Problem auftritt, haben sie mehrere Möglichkeiten, es abzustellen:



1. Verwenden sie nur ein 24-adriges Kabel.
2. Unterbrechen Sie die entsprechenden Leitungen im Kabel oder auf der Platine des Rechners.
3. Schauen Sie im Handbuch des Druckers nach: Die haben alle so 8 bis 16 kleine Schalter (sogenannte *DIP Switches*), die leider meist gut versteckt sind. Irgendeiner davon ist für den zusätzlichen Zeilenvorschub verantwortlich und muss umgelegt werden.
4. Bei CPC 664 und 6128 können Sie das Steuerzeichen 10 (LF) in die *Printer-Translation-Table* eintragen, um es in Zukunft ignorieren zu lassen. Dafür müssen Sie sich aber in die Tiefen der Maschinensprache begeben. Diese Methode hat allerdings, wie ein Patchen von *IND MC WAIT PRINTER*, den Nachteil, dass davon auch die Grafikausgabe betroffen ist, was beim Ausdruck eines Bildschirmabzuges stört.

Noch ein letztes Problem zeichnet diese Druckerschnittstelle aus: Wie in der vorhergehenden Tabelle bereits angedeutet, ist das höchstwertige Datenbit (D7) einfach auf Masse gelegt. Das hat zur Folge, dass die Grafikausgabe bei den meisten Druckern unnötig erschwert wird und teilweise überhaupt nicht möglich ist. Auch die Ausgabe von Sonderzeichen wird so erschwert oder ganz unmöglich gemacht. Dadurch, dass das höchstwertige Bit auf '0' gelegt ist, lassen sich nur noch die Zeichen mit den Codes 0 bis 127 ausdrucken. Von größeren Codes (128 bis 255) wird immer 128 abgezogen (&X10000000 = 128). Da der *ASCII*-Zeichensatz nur als 7-Bit-Code genormt ist, ist eine solche Verstümmelung dieser Schnittstelle noch normgerecht. Standard ist aber ein Centronics-Port mit 8 Datenleitungen.

Die Ursache für das fehlende, achte Datenbit liegt einmal wieder in der fast chronischen Sparsamkeit der Hardware-Designer bei Amstrad. Der Datenbus der CPU umfasst 8 Bits. Wieso wurde D7 (das höchstwertige Datenbit) nicht, wie alle anderen, zur entsprechenden Leitung des Drucker-Anschlusses durchgeführt? Die Antwort bringt ein Blick auf den Schaltplan:

Mit Bit 7 wird das Strobe-Signal erzeugt! Der Datenbus der CPU ist mit einem Achtfach-Datenlatch (Speicher/Treiber), ein *74LS273*, von den Datenleitungen zum Drucker abgekoppelt. Die Werte vom Datenbus werden übernommen, wenn *A12* und *IOWR* aktiv werden. Letzteres ist ein Signal, das bereits an anderer Stelle aus *IORQ* und *WR* erzeugt wurde. Ein `OUT &FFFF, byte` schreibt das Byte in das Datenlatch ein.

Nur die Bits D0 bis D6 werden an den Drucker weitergeleitet. D7 ist über einen zusätzlichen Inverter mit der Strobe-Leitung verbunden.

Um ein Byte zum Drucker zu senden, muss man das Zeichen also insgesamt dreimal in das Datenlatch schreiben: Einmal mit zurückgesetztem Bit 7. Dadurch erscheint am Ausgang des Inverters ein logischer Eins-Pegel (also 'kein Strobe'), dann mit gesetztem Bit 7 (Strobe) und dann wieder mit zurückgesetztem Bit 7.

Bei den 'Hardware-Basteleien' findet sich aber ein Bastelvorschlag, wie Sie ihrem CPC mit einem einfachen Stück Draht doch noch zu einem achten Bit verhelfen können.

## Der Expansion-Port (Systembus)

Der größte Anschluss an der Rückseite des Computers ist mit 50 Kontakten die als Expansion-Port bezeichnete Verbindung zum Rechner-internen Systembus. Hier angesteckte Erweiterungen werden logisch zu einem integralen Bestandteil des Computers. Diese Hardware könnte genauso gut auf der Rechnerplatine selbst untergebracht sein. Das erkennt man beispielsweise am AMSDOS- Disketten-Controller, der beim Schneider CPC 464 hinten am Systembus angeschlossen wird und beim CPC 664 und 6128 bereits auf der Rechnerplatine integriert ist. Alle komplizierteren Erweiterungen werden am Expansion-Port angeschlossen: Modulbox, Serielle Schnittstelle, Eprom-Brenner oder auch der Disketten-Controller.

Bei CPC 464 und 664 ist diese Verbindung als Platinenstecker ausgeführt, beim Schneider CPC 6128 aus den weiter oben erwähnten Gründen als abgeschirmte Buchse. Diese ähnelt dem Centronics-Anschluss sehr stark, hat aber 50 statt nur 36 Kontakte. Während die Kontaktleisten für einen 50-poligen Platinenstecker im Elektronik-Handel sehr leicht erhältlich sind, dürfte man mit diesem Stecker erheblich mehr Probleme haben.

Außerdem stimmt die auf der Buchse eingeprägte Nummerierung der Pins nicht mit der im Handbuch überein: Auf der Buchse sind für die obere Kontaktreihe 1 bis 25 und für die untere 26 bis 50 angegeben. Die Nummerierung für die Platinenstecker wechselt jedoch ständig von der Ober- zur Unterseite, so dass oben nur die ungeraden und unten nur gerade Nummern vorkommen.

Die folgenden Angaben verwenden alle die von oben nach unten wechselnde Nummerierung der Platinenstecker. Das hat den Vorteil, dass die Adern in einem angepressten Flachbandkabel wieder genau in dieser Reihenfolge vorliegen: Anschluss 1 ist identisch mit der ersten Ader, Anschluss Nummer 2 mit der zweiten usw. bis hin zur 50. und letzten. Für die Besitzer des CPC 6128 ist das aber nicht weiter tragisch, da sie sich immerhin in soweit an den Nummern auf der Buchse orientieren können, als hier Pin 1 und Pin 50 in beiden Zähl-Arten identisch sind.

Die folgende Grafik stellt eine Aufsicht von hinten auf den Platinenstecker dar. Die Anschlussnummern für den CPC 6128 sind noch einmal in Klammern hinzugefügt.

*Der Expansion-Port:*

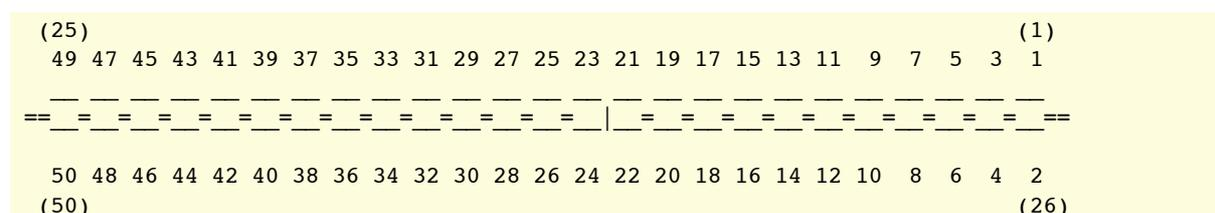

Zwischen Kontakt 21 und 23 (bzw. zwischen 22 und 24) ist die Platine eingefräst, um einen Verpolungsschutz zu ermöglichen.

*Die Anschlüsse sind wie folgt belegt:*

```
1 ----- Tonsignal (Kanal A+B+C, wie für den eingebauten
2 -- GND = Masse-Anschluss                               Lautsprecher)
```

Adressbus:

```
3 ----- Adressbit 15
4 -- Adressbit 14
5 ----- Adressbit 13
6 -- Adressbit 12
7 ----- Adressbit 11
8 -- Adressbit 10
9 ----- Adressbit 9
10 -- Adressbit 8
11 ----- Adressbit 7
12 -- Adressbit 6
13 ----- Adressbit 5
14 -- Adressbit 4
15 ----- Adressbit 3
16 -- Adressbit 2
17 ----- Adressbit 1
18 -- Adressbit 0
```

Datenbus:

```
19 ----- Datenbit 7
20 -- Datenbit 6
21 ----- Datenbit 5
22 -- Datenbit 4
23 ----- Datenbit 3
24 -- Datenbit 2
25 ----- Datenbit 1
26 -- Datenbit 0

27 ----- Vcc = +5 Volt Versorgungsspannung
```

Steuerbus:

```
28 -- (0) MREQ           Aus           Aus=Ausgang
29 ----- (0) M1        Aus           Ein=Eingang
30 -- (0) RFSH           Aus           oK=open Kollektor
31 ----- (0) IORQ      Aus
32 -- (0) RD             Aus
33 ----- (0) WR        Aus
34 -- (0) HALT           Aus
```

35	-----	(0)	INT	oK	Ein	
36	--	(0)	NMI	oK	Ein	
37	-----	(0)	BUSRQ	oK	Ein	
38	--	(0)	BUSAK		Aus	
39	-----	(0)	WAIT = (1) READY	oK	Ein/Aus	
40	--	(0)	BUS RESET	oK	Ein	
41	-----	(0)	RESET		Aus	
42	--	(0)	ROMEN		Aus	
43	-----	(1)	ROMDIS	oK	Ein	!! Eins-Aktiv !!
44	--	(0)	RAMRD		Aus	
45	-----	(1)	RAMDIS	oK	Ein	!! Eins-Aktiv !!
			46 -- (1) CURSOR		Aus	
47	-----	(1)	LIGHTPEN		Ein	
			48 -- (0) EXPANSION		Ein	
49	-----		GND = Masse			
			50 -- Takt 4 MHz		Aus	

Erklärung zu den Anschlüssen 40 bis 45:

#### **40 – BUS RESET (0)**

Dieser Eingang sollte von einem Peripheriegerät benutzt werden, um den Computer zurückzusetzen (Kaltstart). Solange dieser Eingang auf logischem Nullpegel liegt, wird an Pin 41 ebenfalls ein Reset-Signal ausgegeben.

#### **41 – RESET (0)**

Dieser Anschluss dient nur als Ausgang, um die angeschlossene Peripherie hardwaremäßig zurückzusetzen. Als Software-Reset dient ein `OUT &FBFF,xx`.

#### **42 – ROMEN (0)**

Die ULA erzeugt bei jedem Speicher-Lesezugriff, der nach ihrer Programmierung (ROM-Status) aus einem ROM erfolgen muss, dieses Signal. Es kann direkt als Chip-Select-Signal für alle angeschlossenen ROMs verwendet werden. Zusammen mit dem Output-Enable-Eingang eines ROMs (das nur beim selektierten ROM aktiv werden darf), kann das angewählte ROM eingeblendet werden. ROMEN wird aber auch aktiv, wenn die CPU auf das untere ROM mit dem Betriebssystem zugreift.

#### **43 - ROMDIS (1)**

Das eingebaute ROM mit Betriebssystem und dem Basic-Interpreter verfügt über keine eigene Select-Decodierung. Es muss von einem externen ROM (wie AMSDOS) ausgeblendet werden. Auch wenn sich zwei verschiedene ROMs auf der selben Adresse angesprochen fühlen, kann das weiter hinten am Bus angesteckte ROM das vordere mit dieser Leitung ausblenden, wenn eine *Daisy Chain* korrekt installiert wurde. Da letzteres aber sehr unwahrscheinlich ist, wird man oft darauf verzichten.

#### 44 – RAMRD (0)

Bei jedem Lesezugriff, der sich laut Programmierung der ULA auf das eingebaute RAM bezieht, wird diese Leitung aktiviert.

#### 45 – RAMDIS (1)

Wird diese Leitung auf logischen Einspegel gelegt, wird jeglicher Lesezugriff auf das eingebaute RAM unterbunden (Ausgenommen der des Video-Controllers). Dadurch kann man eine zusätzliche RAM- und ROM-Kontrolllogik installieren, um unabhängig von der Programmierung der ULA auf ein bestimmtes ROM zugreifen zu können. Auf diese Weise ist eventuell eine *NMI*-Behandlung sinnvoll realisierbar.

Dieser Eingang ist leider nur für Lesezugriffe auf das eingebaute RAM wirksam. Schreibbefehle an's RAM können hiermit nicht unterbunden werden. Damit haben die Hardware-Entwickler all denjenigen einen dicken Klotz zwischen die Beine geworfen, die sich selbst eine RAM-Erweiterung bauen und dann hinten an den Systembus anstecken wollen.

Bei den 'Bastelanleitungen' befindet sich ein einfacher Vorschlag, wie die Funktion von *RAMDIS* auch auf Speicher-Schreibbefehle ausgedehnt werden kann.

### Der Anschluss für den Kassettenrekorder

Die CPCs 664 und 6128 werden mit einem eingebauten 3-Zoll-Laufwerk als Massenspeicher verkauft. Trotzdem ist im Betriebssystem-ROM nach wie vor der *CASSETTE MANAGER* vorhanden. Er kann mit den *RSX*-Befehlen *|TAPE*, *|TAPE.IN* und *|TAPE.OUT* aktiviert werden. Das wäre natürlich sinnlos, wenn keine Möglichkeit bestände, auch einen Kassettenrekorder anzuschließen.

Als Verbindung wurde eine 5-polige *DIN*-Buchse verwendet. Leider ist sie nicht normgerecht beschaltet, so dass man nicht um ein selbst gelötetes Adapterkabel herumkommt. Als Kassettenrekorder empfiehlt sich ein Monogerät, das über einen Remote-Eingang verfügt. Da der Kassetten-Manager alle Dateien in 2kByte-große Blocks zerlegt, und diese peu a peu abspeichern und laden kann, müsste man ständig selbst die Pause-Taste des Rekorders bedienen. Besonders beim Abspeichern kann dabei schon einmal der Anfang eines Blocks verlorengehen. Über den Remote-Eingang kann der CPC 664/6128 aber den Motor des Kassettenrekorders selbst ein- und wieder ausschalten.

Die folgende Grafik zeigt eine Aufsicht auf die Buchse:

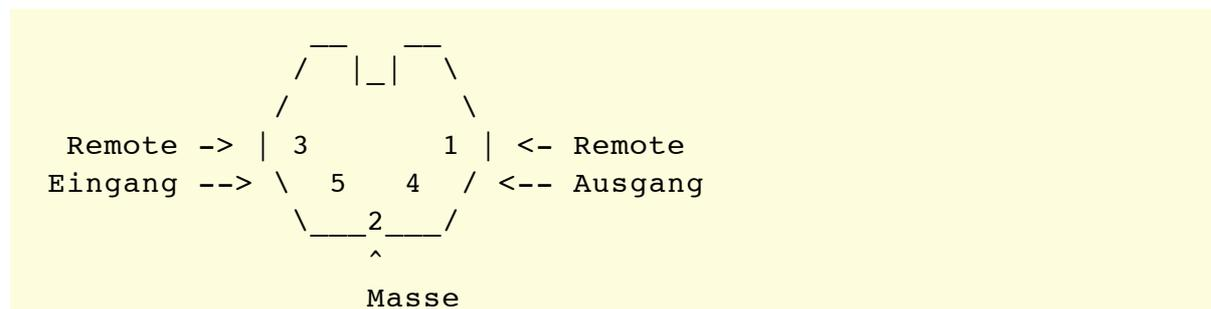

Belegung des DIN-Stecker am Kassettenrekorder:

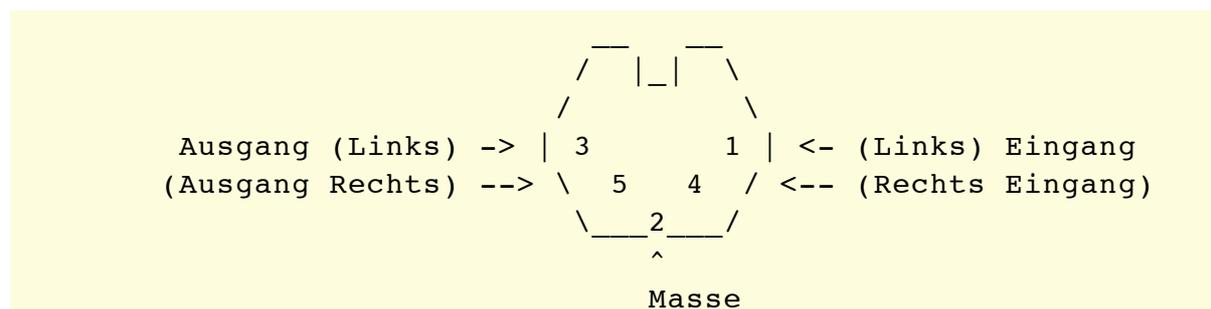

Ein Mono-Kassettenrekorder verfügt möglicherweise nur über einen dreipoligen DIN-Stecker. Dann fehlen die Pins 4 und 5. Aber auch wenn er eine fünfpolige Buchse hat, sind diese Kontakte möglicherweise nicht angeschlossen. Bei einem Stereo-Rekorder sollten auf jeden Fall der linke und rechte Kanal jeweils zusammen angeschlossen werden, damit die Daten nicht nur auf einer (halben) Spur aufgezeichnet werden.

Das 'ideale' Adapterkabel sieht also wie folgt aus:

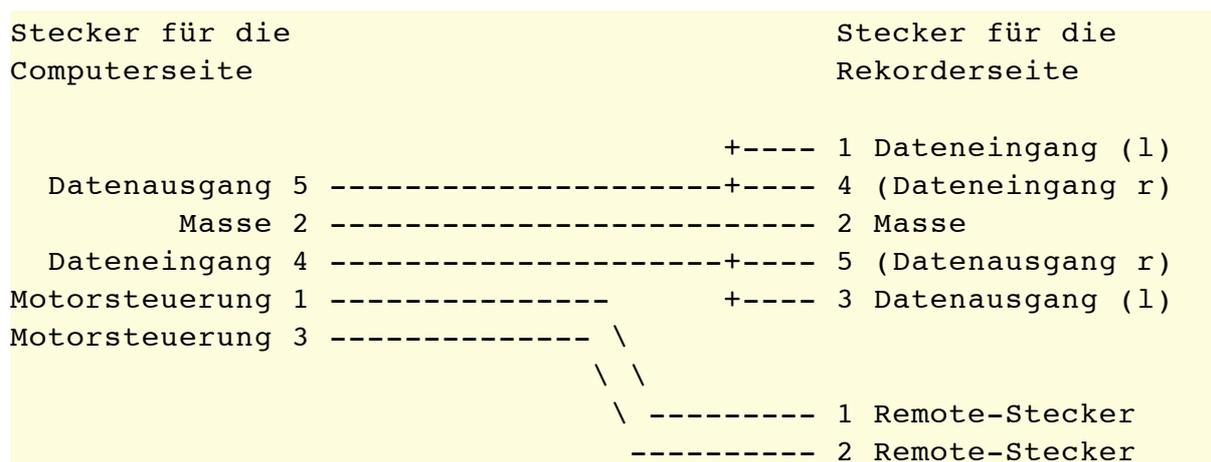

Auch Besitzer des CPC 464 können in die Verlegenheit kommen, von ihrem eingebauten Kassettenrekorder Abstand zu nehmen und einen anderen zu benutzen. Dann nämlich, wenn sie mit höherer Geschwindigkeit Daten aufzeichnen und laden wollen (z.B. Supertape aus der Zeitschrift c't). Von der CPU her sind nämlich bis zu 7000 Baud und mehr 'drin', nur die Elektronik des eingebauten Rekorders spielt da nicht mehr mit. In diesem Fall ist die Belegung



weicht die Nummerierung der Anschlüsse von der im Handbuch (die sich noch auf den Platinenstecker bezieht) so stark ab, dass der erste Versuch, ein Verbindungskabel selbst herzustellen, wahrscheinlich scheitern wird. Wie beim Drucker-Anschluss unterscheiden sich der Platinenstecker beim CPC 664 und die Buchse beim CPC 6128 in der Anzahl ihrer Anschlüsse: Die *Centronics*-Buchse hat 36 Kontakte, der Platinenstecker aber nur 34, um handelsübliche Steckkontakte verwenden zu können.

Der Floppyanschluss weist im Vergleich zum Drucker-Port aber noch eine Besonderheit auf: Während bei letzterem alle unteren Pins, sofern sie überhaupt angeschlossen sind, auf Masse liegen (als Abschirmung für den Anschluss auf der Oberseite), sind beim Floppyanschluss alle oberen Kontakte mit Masse verbunden.

Das hat die Hardware-Designer bei Amstrad möglicherweise bewogen, auch die Pin- Nummerierung auf den Kopf zu stellen. Während beim Drucker- und Systembus- Anschluss der Kontakt rechts oben (Sicht von hinten) jeweils die Nummer '1' erhielt, ist es hier der Kontakt links unten.

Da beim CPC 6128 die Floppybuchse aber in der selben Lage wie der Druckeranschluss eingebaut ist, kann die Nummerierung hier nicht mehr übereinstimmen. Erschwerend kommt noch hinzu, dass beim Platinenstecker die Kontakte wieder alternierend durchnummeriert sind (oben alle geraden, unten alle ungeraden Anschlussnummern), während bei der (Centronics-) Buchse für das Floppylaufwerk die Nummerierung oben von 1 bis 18 und unten von 19 bis 36 geht.

Hier stimmt also nichts!

Im Folgenden wird die Nummerierung des Platinensteckers beim CPC 664 verwendet, da diese auch mit der Nummerierung des Anschlusskabels beim Controller für den CPC 464 übereinstimmt. In der Skizze des Platinensteckers sind die Nummern für den CPC 6128 in Klammern angegeben.

*Anschlussbelegung des Floppy-Ports:*

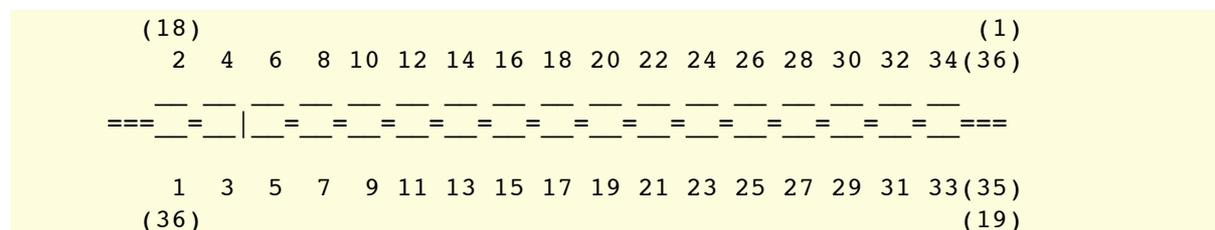

Zwischen Kontakt 4 und 6 (3 und 5) befindet sich eine Ausfräsung, um einen Verpolungsschutz realisieren zu können.



### Belegung der einzelnen Anschlüsse:

1	----	(0)	READY
2	-		GND
3	----	(0)	SIDE 1 SELECT
4	-		GND
5	----	(0)	READ DATA
6	-		GND
7	----	(0)	WRITE PROTECT
8	-		GND
9	----	(0)	TRACK 0
10	-		GND
11	----	(0)	WRITE GATE
12	-		GND
13	----	(0)	WRITE DATA
14	-		GND
15	----	(0)	STEP
16	-		GND
17	----	(0)	DIRECTION INWARDS
18	-		GND
19	----	(0)	MOTOR ON
20	-		GND
21	----		n.c. (+5 Volt Drive A -> Controller)
22	-		GND
23	----	(0)	DRIVE B SELECT
24	-		GND
25	----		n.c. (DRIVE A SELECT)
26	-		GND
27	----	(0)	INDEX
28	-		GND
29	----		n.c. (+5 Volt Drive A -> Controller)
30	-		GND
31	----		n.c. (+5 Volt Drive A -> Controller)
32	-		GND
33	----		n.c. (+5 Volt Drive A -> Controller)
34	-		GND
35	----		n.c. (existiert nicht)
36	-		n.c. (existiert nicht)

Im großen und ganzen ist das ein Shugart-Bus. Tatsächlich lassen sich viele 5.25-Zoll-Laufwerke anschließen, wenn man die Beschränkung auf 40 Spuren und eine Seite in Kauf nimmt.

Die mit *n.c.* (*not connected* = nicht angeschlossen) gekennzeichneten Leitungen sind beim 464-Controller mit den in Klammern angegebenen Funktionen belegt. Leitung 25 dient als Select-Signal für Laufwerk A und über die anderen vier Leitungen wird der Controller vom A-Laufwerk mit Strom versorgt.

In den beiden Steckern, die auf das Kabel des 464-Controllers aufgespresst sind,

waren kleine Tricks notwendig, um zwei identische (!) Laufwerke zu Laufwerk A oder B zu machen. Im Stecker für Drive A ist der Pin 23 (Drive B Select) entfernt worden und im Stecker für Laufwerk B die Pins 25 (Drive A Select) und die Pins 21, 29, 31 und 33 (+5Volt-Versorgung).

Die Schneider-Laufwerke fühlen sich also angesprochen, wenn auf Pin 23 oder Pin 25 ein Select-Signal erscheint. Am Stecker liegt es, dass nur Select A oder B bei ihnen ankommt. Außerdem stellen beide 5 Volt zur Versorgung des Controllers bereit, die natürlich nur beim A-Laufwerk benutzt werden darf.

Die Verbindungen, die im 464-Aufpresstecker für Laufwerk B unterbrochen wurden, sind beim CPC 664 und 6128 erst gar nicht angeschlossen. Wer ein Fremdlaufwerk an den Schneider CPC anschließen will, muss aufpassen, ob er die Leitungen mit +5 Volt von Laufwerk A hier unterbrechen muss. Wer gar zwei Fremdlaufwerke am CPC 464 anschließen will, muss den Controller vom Computer aus mit Strom versorgen. Das geht sogar recht einfach. Im Controller-Gehäuse ist über des Systembus-Anschluss ein Kondensator eingesetzt, der auf der Platine mit C115 bezeichnet ist. Dieser muss einfach entfernt und durch eine Drahtbrücke ersetzt werden. Dann darf aber kein Schneiderlaufwerk mehr als Laufwerk A angeschlossen werden, ohne die 4 Leitungen mit der Stromversorgung zu unterbrechen! Bei mir Zuhause laufen zwei Hitachi-3Zoll-Laufwerke am CPC 464 einwandfrei.

Die CPC 664 und 6128-Benutzer, die sich das Anschlusskabel für ein zweites Laufwerk selbst basteln wollen, müssen an noch einem Punkt aufpassen. Der Anschluss an den Schneiderlaufwerken ist nicht nummeriert. Er entspricht aber direkt dem Ausgang am Computer, nur dass er auf dem Kopf eingebaut ist! Pin 1 ist hier in der rechten, oberen Ecke.

# Kapitel 3: Das Betriebssystem des Schneider CPC

## Die Speicher-Konfiguration im Schneider CPC

Die im Schneider CPC verwendete CPU, eine Z80, kann nominell nur bis zu 64 Kilobyte Speicher adressieren. Trotzdem kommen alle CPCs bereits in ihrer Grund-Ausstattung mit erheblich mehr daher:

1. 64 kByte RAM, die sich über den gesamten Adress-Bereich der CPU erstrecken.
2. 16 kByte ROM für das Betriebssystem, die im untersten Adress-Viertel dem RAM überlagert werden kann.
3. 16 kByte ROM mit dem Basic-Interpreter, der im obersten Adress-Viertel eingeblendet wird.

Alle weiteren ROM-Erweiterungen werden wie der Basic-Interpreter immer im obersten Adress-Viertel eingeblendet. So auch das

4. 16 kByte ROM mit AMSDOS und den CP/M-Teilroutinen, die beim CPC 664 und 6128 bereits im Grundgerät eingebaut sind. Beim CPC 464 ist dieses ROM im Disketten-Controller enthalten, den man hinten an den Expansion-Port anstecken kann.
5. Der CPC 6128 enthält darüber hinaus noch weitere 64 kByte RAM, die in acht verschiedenen Kombinationen mit dem normalen RAM gemischt eingeblendet werden können.

Alle sonstigen Erweiterungen, die ein ROM mit zusätzlicher Software enthalten, müssen, wenn sie Gebrauch von den vorhandenen Kernel-Routinen machen wollen, im obersten Adress-Viertel von &C000 bis &FFFF eingeblendet werden. Es ist aber möglich, ROMs und RAMs an jeder gewünschten Stelle im gesamten Adressbereich der CPU einzublenden, weil jeder Lesezugriff der CPU auf eingebaute Speicherbausteine mit den Signalleitungen *ROMDIS* und *RAMDIS* am Expansion Port abgeblockt werden kann.

Der Einsatz von zusätzlichen RAM-Bänken wird nur dadurch erschwert, dass sich Schreibzugriffe auf das eingeblendete RAM nicht unterbinden lassen. Hier muss man entweder in Kauf nehmen, dass beim Beschreiben von externem RAM auch die interne RAM-Zelle mit der selben Adresse verändert wird oder man muss mit dem Eingriff, der bei den Hardware-Basteleien beschrieben ist, die Funktion von *RAMDIS* auch auf Schreibzugriffe ausdehnen. Käufliche Speichererweiterungen umgehen das Problem, indem die Zusatzplatine zwischen der CPU, die dafür aus ihrer Fassung genommen werden muss, und dem Rest der Rechnerplatine untergebracht wird.

Bei den folgenden Betrachtungen tauchen sehr oft die Bezeichnungen *Bank* und *Block* auf. Damit sind die beiden folgenden Sachverhalte gemeint, die leider in der Computer-Literatur noch keine einheitliche Bezeichnung erhalten haben:

### *Bank*

Eine *Bank* umfasst 64 kByte Speicher, was den gesamten Adress-Umfang der Z80 darstellt.

### *Block*

Ein *Block* umfasst alle Speicherzellen, die immer nur gemeinsam ein- oder ausgeblendet werden können. Das sind beim Schneider CPC, wenn man sich an die Vorgaben der Kernel-Routinen hält, immer 16 kByte, also genau ein Viertel des gesamten, von der Z80 adressierbaren Bereiches.

*Die Block-Grenzen sind dabei folgende Adressen:*

```
Block 3: -----> von &C000 bis &FFFF
Block 2: -----> von &8000 bis &BFFF
Block 1: -----> von &4000 bis &7FFF
Block 0: von &0000 bis &3FFF
```

*oder dezimal:*

```
Block 3: -----> von 49152 bis 65535
Block 2: -----> von 32768 bis 49151
Block 1: -----> von 16384 bis 32767
Block 0: von 00000 bis 16383
```

## Die RAM-Konfiguration

Bei der gesamten Speicher-Konfiguration muss man zwischen insgesamt drei Aspekten unterscheiden.

Der erste trifft nur für den CPC 6128 mit seiner zusätzlichen RAM-Bank zu. Normalerweise wird die aktuelle Speicher-Konfiguration durch das Gate Array gesteuert. Da der Umschalt-Mechanismus für zusätzliche 64 kByte RAM im CPC 464 und 664 aber noch nicht vorgesehen war, wurde er auch noch nicht im Gate Array implementiert.

Bei der Entwicklung des CPC 6128 entwickelte man kein neues Gate Array, sondern übertrug den zusätzlichen Verwaltungsaufwand an ein zusätzliches IC, ein *PAL*.

Diese Feinheiten sind aber für die laufende Software uninteressant, weil zum Programmieren des PAL die selbe I/O-Adresse wie für die *ULA* benutzt wird. Hier konnte man eine Adressierungs-Lücke, also eine unbenutzte Adresse ausnutzen.

ULA und PAL werden durch ein I/O-Zugriff angesprochen, bei dem die Adress-Leitung A15 auf Null-Pegel liegt. Beide, *ULA* und *PAL*, können nur beschrieben,

aber nicht gelesen werden. Daraus ergibt sich die Ansprech-Adresse:

`OUT &7FFF, wert` oder binär: `OUT &X011111???.????????, wert`.

Bei der binär angegebenen Adresse sind die Adress-Bits, die mit einem Fragezeichen versehen sind, beliebig. Diese Adress-Leitungen werden nicht ausgewertet.

Die zusätzliche Funktions-Auswahl zwischen PAL und ULA, und innerhalb den verschiedenen Registern der ULA erfolgt über die beiden höchsten Datenbits D6 und D7. Um das PAL zu programmieren, müssen beide auf '1' gesetzt sein:

`OUT &7FFF,&X11??????`

Um zwischen den acht möglichen RAM-Konfigurationen unterscheiden zu können, genügt es, dass das PAL hierfür nur die Datenbits D0, D1 und D2 auswertet. Die folgende Tabelle zeigt die acht verschiedenen RAM-Konfigurationen, die programmierbar sind:

Datenwort	eingeblendete RAM-Blocks	normalerweise verwendet für:	Bildwiederhol-Speicher in:
&X11000000	n0 - n1 - n2 - n3	Normalzustand	n3=Screen
&X11000001	n0 - n1 - n2 - z3	CP/M: BIOS, BDOS etc.	n1=Screen
&X11000010	z0 - z1 - z2 - z3	CP/M: TPA	(n1=Screen)
&X11000011	n0 - n3 - n2 - z3	CP/M: n3=Tabellen	(n1=Screen)
&X11000100	n0 - z0 - n2 - n3	Bankmanager	n3=Screen
&X11000101	n0 - z1 - n2 - n3	Bankmanager	n3=Screen
&X11000110	n0 - z2 - n2 - n3	Bankmanager	n3=Screen
&X11000111	n0 - z3 - n2 - n3	Bankmanager	n3=Screen

Die Bezeichnungen für die eingeblendeten RAM-Blocks sind dabei wie folgt zu verstehen:

```
+---- Block aus der 'n'ormalen RAM-Bank
|
n2
|
+---- Block-Nummer (0,1,2,3) innerhalb der Bank
```

Die Bildausgabe kann dabei nur aus Blocks der normalen RAM-Bank erfolgen. Der Bildwiederhol-Speicher kann also vollkommen dem Zugriff der CPU entzogen werden, wenn man ihn durch Programmieren des *CRTC* in eine normale RAM-Bank legt, die gerade ausgeblendet ist.

Für den normalen Gebrauch sind sicher die Kombinationen '100' bis '111' am interessantesten, mit denen sich alle vier Blocks des zusätzlichen RAMs in Block 1 (&4000 bis &7FFF) des Adressbereiches der CPU einblenden lassen. Das wird vom Bankmanager benutzt.

Um die verschiedenen RAM-Konfigurationen komfortabel verwalten zu können, wurde im CPC 6128 noch ein zusätzlicher Vektor in die Haupt-Sprungleiste

aufgenommen: *&BD5B KL RAM SELECT*. Dieser Vektor ist, wie alle anderen auch, im Anhang ausführlich beschrieben.

## ROM-Konfiguration

Der zweite und dritte, bei allen Schneider CPCs vorhandene Gesichtspunkt der Speicher-Konfiguration betrifft die ROMs.

Die ROM-Konfiguration unterteilt sich in den ROM-Status, um den sich die ULA kümmert, und die ROM-Auswahl (Selektion). Der ROM-Status legt dabei fest, ob unten das Betriebssystems-ROM und/oder oben irgend ein sonstiges ROM eingeblendet werden soll.

### ROM-Selektion

Welches ROM aber oben tatsächlich eingeblendet wird, hängt von der ROM-Selektion ab. Hierfür ist kein spezieller Baustein im Computer zuständig. Vielmehr muss sich jede Erweiterung, die am Expansion-Port des CPC angeschlossen wird, um die Selektion selbst kümmern. Dafür ist im Betriebssystem eine spezielle I/O-Adresse vorgesehen:

*OUT &DFFF, select* oder binär: *OUT &X110111??.????????, select*

Auch hier wird wieder nur unvollständig dekodiert. Eine Null auf Adressleitung *A13* bei einem *OUT*-Befehl muss das ROM mit der Nummer, die auf den Datenleitungen ausgegeben wird, selektieren. Alle anderen ROMs müssen abgeschaltet werden. Das Signal *ROMEN* am *Expansion-Port*, das direkt von der ULA erzeugt wird, darf nur noch beim selektierten ROM dazu führen, dass dieses eingeblendet wird.

### ROM-Status

Der ROM-Status (der sich in den Signalen *ROMEN* und *RAMRD* der ULA bzw. am Expansion-Port äußert) wird in Registern der ULA programmiert. Das geschieht mit einem *OUT*-Befehl auf der ULA-Adresse, bei dem die Datenbits *D6* und *D7* beiden auf '0' gesetzt sind:

*OUT &7FFF,&X000roumm*

Die Bits *D0* und *D1* 'mm' bestimmen dabei gleichzeitig den Bildschirm-Modus und ein gesetztes Bit *D4* 'r' setzt einen Monitorzeilen-Zähler zurück, über den die Interrupts gesteuert werden. *D4* sollte deshalb immer auf Null gesetzt werden.

Die Datenbits *D2* 'u' und *D3* 'o' schließlich bestimmen den ROM-Status: Ein gesetztes Bit 'u' blendet das untere ROM mit dem Betriebssystem aus und ein gesetztes Bit 'o' macht das Selbe mit dem oberen ROM. Schreib- und Lesezugriffe in diesem Bereich gehen dann jeweils an die entsprechenden Speicherzellen im RAM.

Ist das Bit *D2* 'u' beziehungsweise Bit *D3* 'o' nicht gesetzt, also Null, so wird bei Lesezugriffen das entsprechende ROM aktiviert. Schreibzugriffe gehen leider auch weiterhin an das eingebaute RAM.

## Der zweite Registersatz

Im normalen Betrieb enthält das BC-Register des zweiten Registersatzes der Z80 ständig den passenden Wert, um mit `OUT (C),C` den aktuellen ROM-Status herzustellen.

Das wird vor allem von der Interrupt-Routine benötigt, die ja zum größten Teil im Betriebssystem, also im unteren ROM untergebracht ist. 300 mal in jeder Sekunde muss deshalb das untere ROM eingeblendet werden, unabhängig davon, welcher ROM-Status gerade durch das Hauptprogramm eingestellt ist. Nach Abschluss des Interrupts muss dann wieder der alte ROM-Status hergestellt werden, damit das Hauptprogramm nicht im Nirwana landet. Dies lässt sich mit dem Wert aus dem `B'C'`-Register besonders schnell erledigen.

Da die Interrupt-Routine diesen Wert im `B'C'`-Register benötigt und auch die anderen Doppelregister des zweiten Register-Satzes verändern kann, darf dieser vom Hauptprogramm normalerweise nicht benutzt werden. Auch das `A'F'`-Register wird von der Interrupt-Routine benutzt, um externe Interrupts zu erkennen. Normalerweise muss hier das `CY`-Flag zurückgesetzt sein.

Eine einfache Möglichkeit, die Zweit-Register doch kurzzeitig zu verwenden, ist diese:

```
; Benutzung des zweiten Registersatzes in einem Assembler-Programm
; -----
BEISP:  DI          ; Den Interrupt verbieten und
        EXX        ; B'C' retten (falls es benutzt wird).
        PUSH BC
;
; Das Mcode-Programm --> Man darf fast keine Betriebssystem-Routine
;                        und keinesfalls einen Restart benutzen !!!
;
        POP  BC
        EXX        ; B'C' restaurieren,
        AND  A      ; CY' zurücksetzen (falls benutzt) und
        EX   AF,AF'
        EI          ; einen Interrupt wieder zulassen.
```

Ist die Ausführungszeit des Programms von `DI` bis `EI` kürzer als 125 Mikrosekunden (Befehls-Ausführungszeiten im Anhang!), so kann man sicher sein, dass kein Interrupt übergangen wurde. Wenn nicht, so kann der Zähler des Betriebssystems nun nachgehen, was meist aber nicht weiter schlimm ist.

## Restarts

Nun ist es im Allgemeinen viel zu aufwendig, sich ständig selbst mit dieser ganzen Bank-Schalerei zu beschäftigen. Deshalb hat man bei Amstrad die *Restart*-Befehle der Z80 benutzt, um neue, erweiterte Kommandos bereitzustellen, die dem Programmierer hier die Arbeit abnehmen.

Diese Restarts sind im Anhang im Kapitel *THE LOW KERNEL JUMPBLOCK* genau

beschrieben. Die wichtigsten dienen aber dazu, einen *Z80-CALL*- oder *JUMP*-Befehl zu ersetzen. Der Vorteil vor den normalen Z80-Befehlen ist dabei, dass diese Restarts vor Aufruf eines Unterprogramms ROM-Status und eventuell auch die ROM- Selektion so einstellen, wie es das Unterprogramm benötigt.

Das Unterprogramm kann dann ganz normal mit *RET* abschließen, kehrt aber nicht direkt zum rufenden Programm zurück. Vielmehr haben die Restart-Routinen hier vorgesorgt, dass vorher die alte ROM-Konfiguration wieder hergestellt wird.

Dadurch kann man Unterprogramme in anderen ROMs aufrufen, ohne sich selbst um die Bank-Einstellungen kümmern zu müssen. Speziell die Vektoren im zentralen Sprungbereich, dem *MAIN FIRMWARE JUMPBLOCK*, sind alle mit solchen Restarts gebildet. Diese blenden vor Aufruf einer Firmware-Routine das untere ROM ein und nachher wieder aus, so dass ein Hauptprogramm im RAM (oder in einem oberen ROM) überhaupt nicht bemerkt, dass zwischenzeitlich das Betriebssystems-ROM eingeblendet wurde.

Da die Restarts den normalen Z80-Befehlen *CALL* und *JP* so ähnlich wie möglich werden sollten, dürfen sie auch keine Register verändern. Das wird hauptsächlich dadurch erreicht, dass die *Restart*-Routinen den zweiten Registersatz der Z80 für eigene Berechnungen benutzen. In dieser Zeit darf aber kein Interrupt dazwischen funken, da dieser ja ebenfalls auf den zweiten Registersatz zugreifen will. Deshalb verbieten alle Restarts kurzzeitig den Interrupt mit *DI* und lassen ihn nachher mit *EI* wieder zu.

*Alle Restarts schalten den Interrupt wieder ein!*

Die folgende Grafik veranschaulicht noch einmal die gesamte Speicher-konfiguration der CPCs, wobei die zusätzlichen RAM-Blocks des CPC 6128 so eingezeichnet sind, wie sie durch den Bank-Manager eingeblendet werden.

*Speicher-Aufbau der Schneider CPCs:*

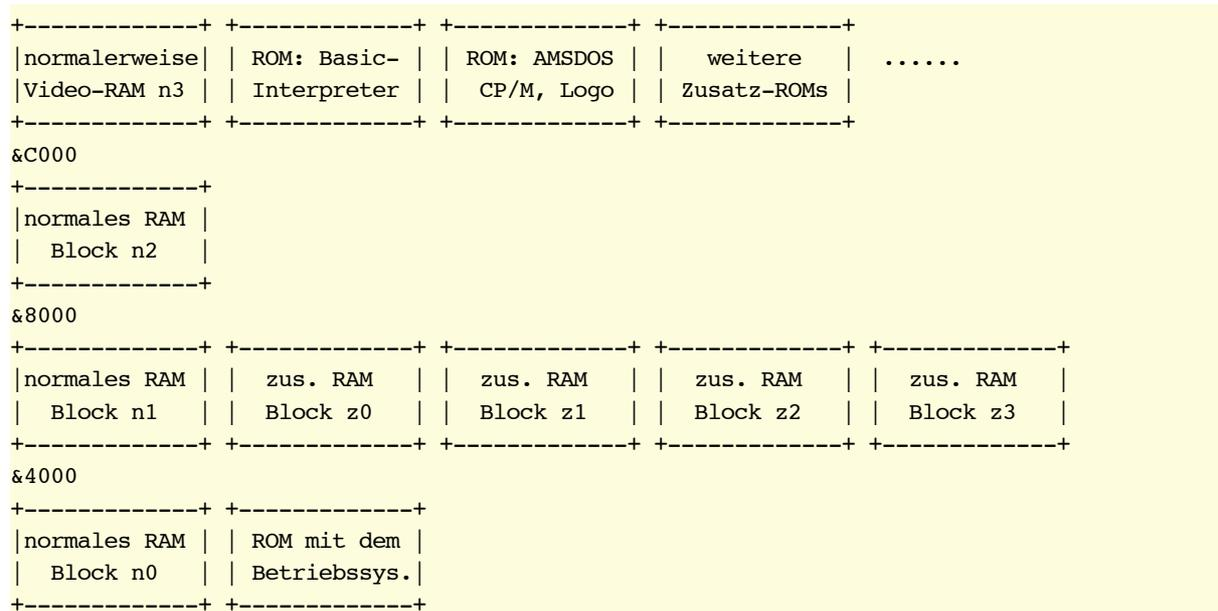



## Externe Hardware

Der Schneider CPC ist dafür ausgelegt, erweitert zu werden, auch wenn man mit der einen oder anderen Schwierigkeit kämpfen muss (bei den RAMs zum Beispiel). Wer eigene Hardware entwickeln und an den CPC anschließen will, muss über einige Informationen verfügen, die sich nicht aus der Anschlussbelegung des Expansion Ports ergeben.

### IN/OUT-Adressen

Der erste, wichtige Punkt betrifft die frei verfügbaren I/O-Adressen. Diese sind im Handbuch ziemlich unglücklich beschrieben.

Um den Hardware-Aufwand für die Dekodierung der einzelnen Adressen so gering wie möglich zu halten, werden beim Schneider CPC, wie bei den meisten anderen Z80-Systemen auch, die *IN*- und *OUT*-Adressen von den Peripheriebausteinen nur sehr unvollständig dekodiert.

Denn dafür setzt man ja eine Z80 und nicht etwa eine 6502-CPU ein: Die Z80 enthält spezielle Befehle für I/O-Operationen, die sich von den Speicherzugriffen unterscheiden: Bei der Programmierung in den verwendeten Befehlen, und nach außen hin in den Signal-Leitungen *IORQ* für I/O-Zugriffe und *MREQ* für Speicher-Schreib- oder Leseoperationen.

Dadurch steht für I/O-Zwecke ein Adressumfang von normalerweise acht Bit (A0 bis A7) zur Verfügung. Bei der im Schneider CPC akzeptierten Beschränkung auf die einfachsten I/O-Befehle sogar der gesamte Adressbus mit 16 Leitungen.

Deshalb muss man den verschiedenen Peripherie-ICs keine exakt dekodierten (Speicher-) Adressen zuweisen wie bei der CPU 6502, sondern kann die verschiedenen ICs durch jeweils eine einzige Adressleitung (in Verbindung mit *IORQ*) direkt anwählen. Das nennt man dann eine unvollständige, Bit-signifikante Adressdekodierung. Dabei hat man im Schneider CPC die Adressleitungen 'Null-Aktiv' definiert: Ein Baustein, wie beispielsweise die *PIO* oder der Video-Controller, wird durch eine Null auf einer Adressleitung und an *IORQ* angesprochen.

Durch die unvollständige Dekodierung bleiben für eigene Hardware-Basteleien nur noch sehr wenige Adressen übrig. Die folgende Tabelle zeigt die im Schneider CPC bereits benutzten und die reservierten Adressen. Ganz zum Schluss sind die noch verfügbaren Adressen aufgeführt:

## Reservierte und frei verfügbare I/O-Adressen

Baustein	Adresse: (binär) FEDCBA98 76543210	Bemerkung
Gate Array, PAL	011111?? ????????	
^		
CRTC Video-Controller	10111100 ????????	Register adressieren
	10111101 ????????	Register beschreiben
	10111110 ????????	Status lesen
	10111111 ????????	reserviert
^		
ROM select	110111?? ????????	
^		
Drucker-Port	111011?? ????????	
^		
8255 PIO I/O-Schnittstelle	11110100 ????????	Port A Daten
	11110101 ????????	Port B Daten
	11110110 ????????	Port C Daten
	11110111 ????????	Control-Register
^		
Systembus Peripheriegeräte	111110?? 011111??	Diskettenstation
	111110?? 101111??	reserviert
	111110?? 110111??	serielle Schnittstelle
	111110?? 111011??	** frei verfügbar **
	111110?? 111101??	** frei verfügbar **
111110?? 111110??	** frei verfügbar **	
^		

Man kann sehr gut sehen, wie mit jeweils einer Adress-Leitung (A15 bis A10) ein Baustein angesprochen und mit A8 und A9 manchmal noch eine Zusatz-Auswahl vorgenommen wird. Die Adress-Bits A0 bis A7 sind völlig uninteressant, außer wenn der Erweiterungs-Bus angesprochen ist: A10 = 0.

Alle System-Erweiterungen, die am Expansion-Port angeschlossen werden und bei den CPCs 664 und 6128 auch der eingebaute Disketten-Controller, werden zunächst einmal durch eine Null an A10 und IORQ angesprochen. Welches Gerät gemeint ist, wird dann durch die Adressbits A2 bis A7 festgelegt. Dabei sind A5, A6 und A7 durch Amstrad bereits vergeben.

Für eigene Erweiterungen bleiben nur A2, A3 und A4. Man kann diese Bits natürlich auch vollständig ausdekodieren und so bis zu 7 verschiedene, eigene Geräte gleichzeitig anschließen (nicht acht. Die Kombination '111' ist dem Software-Reset vorbehalten. Siehe weiter unten). Das ist aber nicht besonders empfehlenswert, weil man damit den 'CPC-Standard' verlässt und mehr Aufwand bei der Dekodierung treiben muss.

Wenn man Pech hat, dekodieren dann aber 2 Geräte die selbe Adress-Leitung.

Deshalb ist es sinnvoll, dass man die Möglichkeit vorsieht, diese zu wechseln. Das kann z.B. mit einem kleinen Schalter auf der Platine geschehen. Dann muss man allerdings auch die Treiber-Software entsprechend gestalten, z.B. durch eine Abfrage bei der Initialisierung oder durch mehrere Versionen mit den 3 möglichen Adress-Varianten.

Um verschiedene Funktionen in einer Erweiterung auszulösen, sollte man auf keinen Fall 2 oder alle 3 Bits im Bereich A2 bis A4 benutzen, sondern immer nur zusätzlich zu einer dieser Leitungen die Bits A0, A1, A8 und A9, wie das von Amstrad auch vorgesehen ist.

### **Reset-Dekodierung**

Der Reset beim CPC hat es echt in sich. Bei dieser normalerweise recht unkomplizierten Sache muss man bei Amstrad zwischen dem *Hardware-Reset*, dem *Software-Reset* und dem *Bus-Reset* unterscheiden.

Beim Einschalten des Rechners wird ein Hardware-Reset ausgelöst, der sich in einem Null-Pegel der RESET-Leitung äußert. Diese Leitung ist an *Pin 41* des *Expansion Ports* herausgeführt, wo man das Signal zum Zurücksetzen eigener Hardware-Erweiterungen benutzen kann. Vor allem solche Peripherie, die Interrupts erzeugen kann, muss hiermit ruhig gestellt werden, bis sie explizit wieder Rederecht erhält.

Gleichzeitig kann jedes Modul, das hier an den Systembus angeschlossen ist, auch selbst einen Hardware-Reset an Pin 41 auslösen, indem es die Leitung 40 (*BUS RESET*) am Expansion Port auf logischen Null-Pegel zieht. Das wird beispielsweise in dem Bastelvorschlag für einen Reset-Schalter ausgenutzt.

Nun kennt das Betriebssystem aber auch noch den Software-Reset, der unabhängig von einem Null-Impuls an der Reset-Leitung befolgt werden muss: Immer wenn der Computer im Betrieb initialisiert wird, arbeitet das Betriebssystem einen speziellen OUT-Befehl ab:

```
OUT &FBFF,&FF = OUT &X 1111011 11111111, &FF
```

Dieser sollte dekodiert und ebenfalls dazu benutzt werden, am Expansion Port angeschlossene Hardware zu re-initialisieren. Bei einem einfachen *[CTRL]* - *[SHIFT]* - *[ESC]* wird kein Hardware-Reset, also kein Null-Pegel auf der Reset-Leitung erzeugt!

Vorausgesetzt, jedwede am CPC angeschlossene Hardware befolgt vorschriftsmäßig das weiter oben erklärte Adress-Konzept, genügt die Dekodierung der folgenden Adressbits:

```
&X ?????0?? 111111??
```

Nur die Null an A10 (Ansprechen des *Expansion Ports*) und die Einsen an A2, bis A7 sind signifikant.

Für einen korrekten Reset kann man sich auch ausschließlich auf diesen *OUT-*

Befehl verlassen, denn dieser Befehl wird natürlich bei jeder Initialisierung, also auch nach dem Einschalten ausgegeben. Demgegenüber wird der Hardware-Reset nur beim Einschalten erzeugt (und durch Bus-Reset, was aber bisher nur bei sehr wenigen Erweiterungen ausgenutzt wird).

Trotzdem wird der Software-Reset kaum benutzt. Für seine Dekodierung benötigt man nämlich selbst in der einfachsten Form drei ICs der Serie 74LS... mit zusammen 12 TTL-Gattern. Das war anscheinend selbst Amstrad zu aufwendig. Wie lässt es sich sonst erklären, dass sich das Floppy-Controller-IC (der FDC 765) nicht vollständig zurücksetzen lässt? (Siehe Beschreibung des RST 0) Hier hätte es einer vollständigen Dekodierung der Reset-Bedingung bedurft.

Meist reicht es also aus, nur den Ausgang 41 *RESET* des *Expansion Ports* zur Initialisierung einer Hardware-Erweiterung auszunutzen. Speziell Interrupt- oder gar *NMI*-erzeugende Erweiterungen müssen aber auch den Software-Reset testen.

### **Anschluss eines Zusatz-ROM**

Das Bindeglied zwischen externer Hard- und Software ist wohl ein Eprom mit Programm-Erweiterungen, das am Expansion Port angeschlossen wird. Dafür ist von Amstrad als offizieller Weg der Erwerb einer Modulbox proklamiert worden. Wer dieses Kästchen aber nicht erst suchen, und wenn er es denn findet, nicht bezahlen will, kann sich ohne große Schwierigkeiten auch eine eigene Eprom-Platine basteln.

Dazu muss man aber wissen, wie das Betriebssystem des Schneider CPC zusätzliche ROMs handhabt.

Prinzipiell können ROMs im gesamten Adressbereich eingeblendet werden. Alle Lesezugriffe der CPU auf das eingebaute RAM oder ein ROM können mit den Steuerleitungen *ROMDIS* und *RAMDIS* abgeblockt und statt dessen das eigene Eprom eingeblendet werden.

Es ist allerdings für den Normalgebrauch empfehlenswert, sich an die von Amstrad vorgezeichneten Regeln zu halten, und zusätzliche ROMs nur im obersten Adressviertel einzublenden, weil man so in den Genuss der verschiedenen Kernel-Routinen, insbesondere die Restarts kommt.

#### *ROM-Selektion*

Jedes ROM erhält eine Select-Adresse, die sich normalerweise aus dem Steckplatz in der Modulbox ergibt. Ein ROM wird angewählt (nicht unbedingt auch eingeblendet!!), indem auf einer bestimmten Output-Adresse seine Nummer ausgegeben wird. Wird eine andere Nummer ausgegeben, ist das ROM wieder abgeschaltet. Diese Adresse ist  $&DFFF = \&X\ 110111??\ ????????$ . Eine Null auf A13 zusammen mit *IORQ* spricht die ROM-Selektion an.

#### *ROM-Status*

Ist das ROM selektiert, so muss es eingeblendet werden, wenn ein Speicherzugriff

im obersten Adressviertel erfolgt und die *ULA* die Leitung *ROMEN* aktiviert. Ob letzteres geschieht, hängt vom ROM-Status ab, der in die *ULA* programmiert wurde. Bei jedem Lesezugriff auf ein RAM aktiviert diese *RAMRD* und bei Lesezugriffen auf ROMs *ROMEN*. Unabhängig vom ROM-Status wird bei Speicher-Schreibbefehlen immer *MWE* aktiviert.

Fühlt sich ein ROM solchermaßen angesprochen, darf es seine Daten auf dem Datenbus ausgeben, muss aber das eingebaute ROM mit *ROMDIS* ausblenden. Das Basic-ROM enthält nämlich keine eigene Select-Dekodierung, sondern wird immer eingeblendet, wenn es eben nicht ausgeblendet wird.

Die folgende Zeichnung enthält den Schaltplan für eine solche Eprom-Platine. Für das benötigte Daten-Flip-Flop kann beispielsweise ein IC *74LS74* eingesetzt werden. Jedes andere, Flanken- oder Nulllevel-getriggerte Flip-Flop tut es aber auch.

Die Dekodierung für die Select-Adresse ist das umständlichste an der ganzen Schaltung. Die hier gewählte Variante mit einem 2\*8-Bit-Komparator ist sicher die universellste, bestimmt aber nicht die billigste. Auch bei den ROM-Adressen kann man sich sicherlich auch auf eine mehr oder weniger unvollständige Adress-Dekodierung beschränken. Das ist aber immer mit einem gewissen Risiko behaftet, weil sich Probleme im Zusammenspiel mit eventuellen anderen ROMs ergeben können.

So ist es beispielsweise denkbar, die untersten 4 Datenbits über einen 4-zu-16-Bit-Dekoder auszuwerten. Mit den überzähligen Gattern der Schaltung könnten noch zwei oder drei der oberen Datenbits zu einem CS-Signal für den Dekoder selbst zusammengefasst werden, wodurch die ROM-Adresse auch fast vollständig dekodiert werden kann.

## Anschluss eines externen ROM-Moduls

### Expansion Port

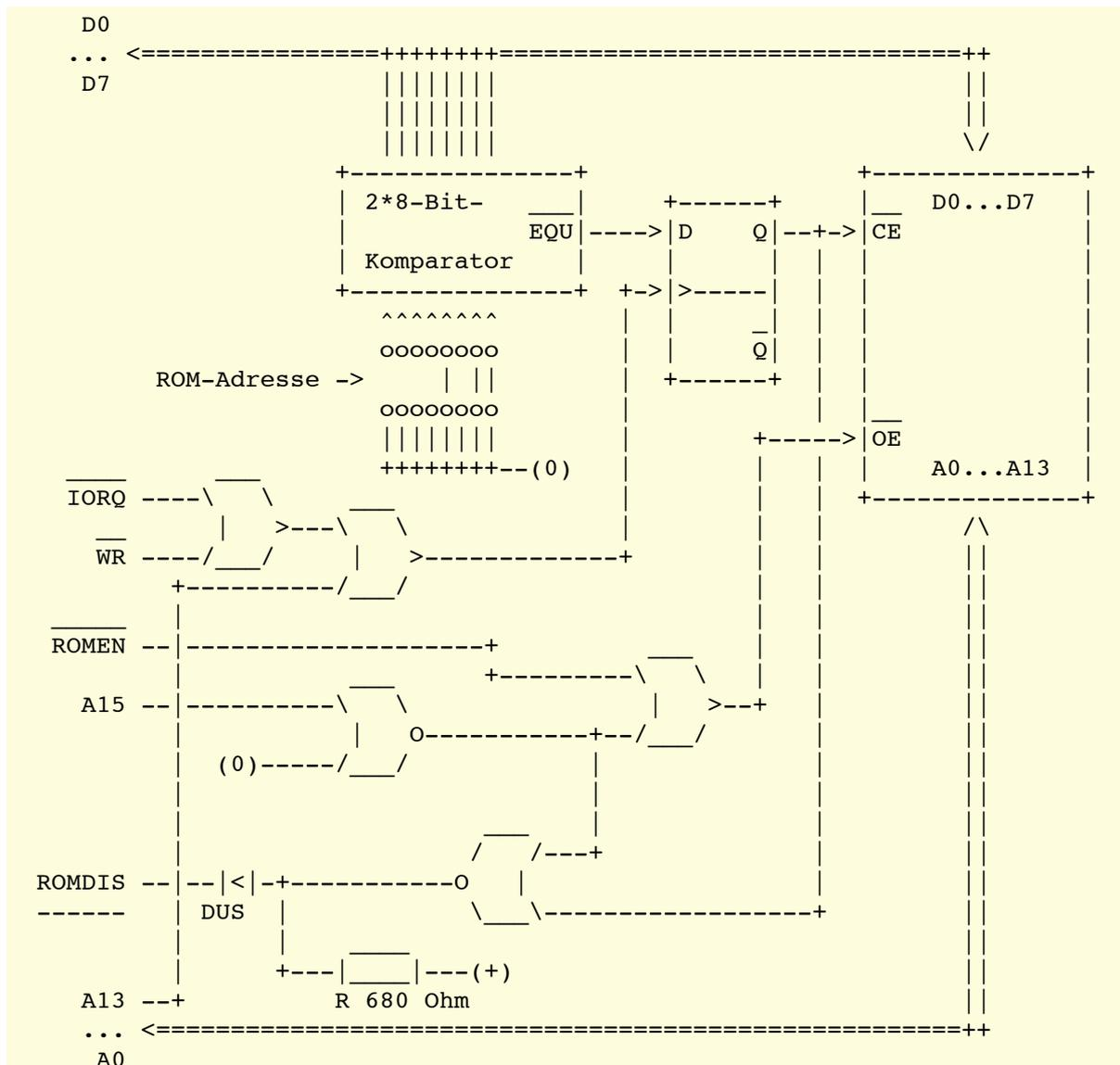

Die hier gezeigte Schaltung geht dabei von einer Vereinfachung aus, die immer gegeben sein muss: Dass sich nämlich niemals zwei ROMs gleichzeitig angesprochen fühlen.

### Daisy Chain

Die Leitung *ROMDIS* sollte nämlich korrekterweise zu einer *Daisy Chain* ausgebaut werden. Dabei geht diese Leitung nicht ununterbrochen vom Expansion Port am Computer bis zum letzten, dort angesteckten Modul durch, sondern wird in jedem Modul unterbrochen. Die Leitung die hinten in das Modul hineinführt ist ein Eingang, die Leitung die vorne wieder herauskommt, ist ein Ausgang.

Fühlt sich ein weiter hinten angestecktes ROM angesprochen, wird es, in der Hoffnung, so das ROM des Basic-Interpreters auszublenden, seinen Ausgang *ROMDIS* aktivieren. Dieses Signal kommt nun am *ROMDIS*-Eingang unserer

Eprom-Platine an, und muss von dieser auf elektronischem Wege auf den eigenen Ausgang durchgeschaltet werden, damit das *ROMDIS*-Signal auch tatsächlich bis zum Computer gelangt.

wofür dieser Aufwand? Das wird klar, wenn man den Fall betrachtet, dass das weiter hinten angesteckte ROM die selbe Select-Adresse hat, wie das Eprom auf der eigenen Erweiterung, was auch bei nominell unterschiedlichen Adressen wegen einer unvollständigen Adressdekodierung der Fall sein kann! Dann würden bei einem ROM-Lesezugriff der CPU zwei Bausteine ihre Daten auf den Bus ablegen. Dass die CPU dann kein lauffähiges Programm mehr lesen kann, ist wohl klar. Im Extremfall kann das aber auch bis zur Zerstörung der ROMs gehen.

Um das zu verhindern, muss die eigene Eprom-Erweiterung nicht nur erkennen, ob sie selbst angesprochen ist, sie muss sich auch mit ihrem *ROMDIS*-Eingang abschalten lassen. Bei dieser Prioritäts-Steuerung mittels *ROMDIS* erhalten automatisch alle weiter hinten angesteckten Platinen eine höhere Priorität.

Es ist allerdings auch denkbar, dass die Leitung *ROMEN* für eine *Daisy Chain* missbraucht wird. In diesem Fall leitet eine ROM-Platine, die sich angesprochen fühlt, einfach das Signal *ROMEN* nicht nach hinten weiter. Dadurch erhalten weiter vorne angesteckte Platinen eine höhere Priorität.

Im Allgemeinen wird man aber auf solche Spielereien verzichten, da alle angeschlossenen ROMs eigentlich leicht unterscheidbare Select-Adressen haben können (Bei dem Angebot: 252 verschiedene Adressen!).

Benötigt werden diese Tricks aber, wenn ROMs, von deren Existenz man weiß, ganz bewusst ausgeblendet werden sollen. Wenn man beispielsweise das ROM des Basic-Interpreters komplett ausschalten will, um eine andere Programmiersprache an seiner statt fest zu installieren. Oder, um mit einer eigenen ROM-Platine das ROM von *AMSDOS* ersetzt, und so ein eigenes *DOS*, z.B. für zweiseitige 80-Track-Laufwerke zu installieren.

# Die Aufteilung des RAMs im Schneider CPC

Jedes Programm, das im Schneider CPC laufen soll, muss hier auf einige Gegebenheiten Rücksicht nehmen, die vom Betriebssystem vorgezeichnet sind. Ausgenommen davon bleiben wirklich nur Programme, die keine einzige Routine des Betriebssystems benutzen.

Nicht betroffen sind natürlich auch Programme, die in einer höheren Programmiersprache, also beispielsweise auch in Basic geschrieben sind. Hier muss sich der Interpreter bzw. der Compiler darum kümmern, dass die Speicher-Aufteilung eingehalten wird.

Grundsätzlich ist die Verteilung der normalen RAM-Bank (und nur um die dreht es sich hier) so geregelt, dass das RAM von unten her ab Adresse &0000 und von oben her ab Adresse &FFFF für verschiedene Aufgaben reserviert wird und in der Mitte ein freier Bereich bleibt, der Memory Pool.

## Speicherbelegung durch das Betriebssystem

Wird ein Vordergrund-Programm gestartet (Beispielsweise der Basic-Interpreter, CP/M oder ein Spiel in Maschinensprache), so reserviert sich das Betriebssystem oben und unten einen RAM-Bereich und übergibt dem Programm drei Zeiger, die auf die Unter- und Obergrenze des Memory-Pools zeigen:

BC = &B0FF --> letztes Byte des Memory Pools (total)  
HL = &ABFF --> letztes Byte des Memory Pools (Vorschlag)  
DE = &0040 --> erstes Byte des Memory Pools

Diese Zeiger enthalten dabei immer die selben Adressen. Der Sinn dieser Zeiger wird später klarer, wenn die Aufteilung, die der Basic-Interpreter in seinem RAM vornimmt, besprochen wird.

### Das RAM bis &003F

In diesem Bereich liegen die Restart-Unterprogramme der Z80. Er wird im Schneider CPC der *LOW KERNEL JUMPBLOCK* genannt, weil fast alle Restarts spezielle Unterprogramme des Kernel aufrufen, die den Befehlssatz der Z80 erweitern. Dieser Bereich ist im RAM und im ROM identisch und darf, bis auf zwei Ausnahmen, *External Interrupt* und *User-Restart*, nicht verändert werden.

Diese Vektoren sind im Anhang alle genau dokumentiert. Die folgende Grafik bietet aber eine grobe Orientierungshilfe. Zwischen den einzelnen Restarts liegen dabei aber noch weitere Einsprungstellen, die weitere, sinnvoll Funktionen bereitstellen:



## THE LOW KERNEL JUMPBLOCK

&0040:	Beginn des Memory Pool.
&003B:	External Interrupt. Einsprungs-Adresse für die Behandlungsroutinen für Interrupts, die von System-Erweiterungen am Expansion-Port erzeugt wurden.
&0038 RST 7:	Interrupt Entry: Einsprungsstelle für den Hardware-Interrupt, der 300 mal in jeder Sekunde von der ULA erzeugt wird.
&0030 RST 6:	User Restart. Dieser Restart ist für das Vordergrund-Programm frei verfügbar. Die ROM-Version ruft dabei den RAM-Restart auf.
&0028 RST 5:	FIRM JUMP: Sprung zu einer Routine mit eingeschaltetem unterem ROM.
&0020 RST 4:	RAM LAM: Erweitertes 'LD_A,(HL)', bei dem nur aus dem RAM gelesen wird.
&0018 RST 3:	FAR CALL: Aufruf eines Unterprogramms in jedem ROM oder RAM.
&0010 RST 2:	SIDE CALL: Aufruf einer Routine in einem 'benachbarten' ROMs. Das ist nur bei sehr umfangreicher ROM-Software nötig.
&0008 RST 1:	LOW JUMP: Sprung zu einer Routine im unteren ROM mit wählbarem ROM-Status.
&0000 RST 0:	RESET-ENTRY: Kaltstart.

### Aufteilung des RAMs ab &B100

Oberhalb der Adresse &B100 = 45312 liegen mehrere Bereiche, die sich funktional klar trennen lassen. Zwischen dem CPC 464 und den beiden anderen gibt es hier zum Teil erhebliche Unterschiede. Die folgende, grobe Unterteilung trifft aber auf alle drei Schneider-Computer zu. Abweichende Werte für den CPC 664 bzw. 6128 sind in Klammern angegeben:

*Das RAM ab &B100:*

&C000 bis &FFFF	Bildwiederholtspeicher, Video-RAM
&BF00 bis &BFFF	reservierter Bereich für den Hardware-Stack
&BE40 bis &BE81	wird von AMSDOS belegt!!!
&BD00 bis &BD39 (&BD5D)	Indirections
&BB00 bis &BD39 (&BD5D)	MAIN FIRMWARE JUMPBLOCK
&B921 bis &BAE8 (&BAE3)	In's RAM kopierte Routinen, Interrupt-Routine

	ab &B921: HI KL POLL SYNCHRONOUS.
&B900 bis &B920	HIGH KERNEL JUMPBLOCK
&B100 bis &B8FF	Speicherspeicher für die Firmware-Routinen
&B0FF	Ende des Memory Pool.

## Speicheraufteilung durch ein Vordergrund-Programm

Unter einem 'Vordergrund-Programm' versteht man das Maschinencode-Programm, das nach der Initialisierung des Rechners durch entsprechende Firmware-Routinen gestartet wird. Das kann beispielsweise der Basic-Interpreter, CP/M oder ein in Maschinencode geschriebenes Spiel sein.

Wird ein Vordergrund-Programm gestartet, so darf es sich innerhalb der Grenzen &0040 und &B0FF, die ihm vom Betriebssystem in den Registern DE und BC übergeben werden, seinen Speicher organisieren, wie es will. Das Betriebssystem macht aber zusätzlich eine Annahme, die sich in dem in HL übergebenen Wert äußert: Dass das Vordergrund-Programm sich nämlich ab &AC00 einen Bereich für Systemvariablen reservieren wird.

Das trifft für den Basic-Interpreter zu. Andere Vordergrund-Programme können diesen Wert aber nach belieben ändern oder ganz ignorieren.

### Hintergrund-ROMs

Nun können zusätzlich die sogenannten Hintergrund-ROMs initialisiert werden. Der Basic-Interpreter macht das immer, wofür er den Vektor *KL ROM WALK* aufruft.

Hintergrund-ROMs enthalten System-Erweiterungen. Sie stellen Routinen bereit, die vom Vordergrund-Programm aus aufgerufen werden können. Ein Beispiel ist das ROM mit dem AMSDOS-Disketten-Betriebssystem.

Man kann davon ausgehen, dass jedes Hintergrund-ROM ebenfalls Speicherspeicher im RAM einrichten muss (AMSDOS beispielsweise &500 = 1280 Bytes). Der muss nun vom Memory Pool des Vordergrund-Programms abgezogen werden. Dazu übergibt das Vordergrund-Programm den Hintergrund-ROMs bei deren Initialisierung die Zeiger auf die Unter- und die Oberkante des noch frei verfügbaren System-Speichers in den Registern *DE* und *HL*. Die System-Erweiterung (AMSDOS) reserviert sich dann einfach Speicherplatz, indem es die Werte in diesen Registern verändert.

Zusätzlich zieht auch noch das Betriebssystem pro Hintergrund-ROM 4 Bytes ab, die für die verkettete Liste aller RSX-Kommandos benötigt werden.

Begnügt sich das Vordergrund-Programm mit den vom Betriebssystem angenommenen Werten (*HL*=&ABFF und *DE*=&0040), benötigt es also keinen festen Variablenbereich am unteren Ende des Memory Pools (wofür erst *DE* verändert werden müsste) und benutzt es einen statischen (ortsfesten)

Variablenbereich ab &AC00, so braucht es keine Register zu verändern, bevor es die Hintergrund-ROMs initialisiert. Es kann direkt mit den ihm übergebenen Werten *KL ROM WALK* aufrufen. Das macht beispielsweise der Basic-Interpreter.

Um sich unten Speicherplatz zu reservieren, muss das Hintergrund-ROM bei seiner Initialisierung das *DE*-Register entsprechend erhöhen. Um am oberen Ende des Memory Pools Speicherplatz zu erhalten, muss *HL* erniedrigt werden. Diese Ausgaben in den *HL*- und *DE*-Doppelregistern können dann direkt als Eingabe für das nächste Hintergrund-ROM benutzt werden, sofern es ein solches noch gibt.

Sonst erhält das Vordergrund-Programm diese beiden, veränderten Zeiger zurück und erkennt daran, welcher Bereich ihm noch zur Verfügung steht.

### **RST 3**

Dabei hat das Vordergrund-Programm, im Normalfall also der Basic-Interpreter, vor den Hintergrund-ROMs einen entscheidenden Vorteil: Es bekommt vom Kernel immer eine feste Ober- und Untergrenze übergeben, während Hintergrund-ROMs mit dem zufrieden sein müssen, was ihnen von vorher initialisierten Hintergrund-ROMs und vom Vordergrund-Programm übrig gelassen wird.

Hintergrund-ROMs haben keine Möglichkeit, in irgendeiner festen Speicherzelle die Adresse ihres dynamischen RAM-Bereiches zu speichern. Sie könnten im Normalfall gar nicht auf ihr reserviertes RAM zugreifen, weil sie nicht wissen, wo es liegt!

Das ist natürlich ein unmöglicher Zustand. Deshalb wird bei jedem Aufruf einer Routine in einem Hintergrund-ROM via

```
&0010    LOW KL SIDE CALL (RST_2)
&0013    LOW KL SIDE PCHL
&0018    LOW KL FAR CALL (RST_3)
&001B    LOW KL FAR PCHL
&0023    LOW KL FAR ICALL
```

der angesprochenen Routine im *IY*-Register die Untergrenze des dynamischen RAM-Bereiches über dem Memory Pool übergeben, der für ihr ROM reserviert wurde. Mit Hilfe des *IY*-Registers kann dann auf den über dem Memory Pool liegenden System-Speicher zugegriffen werden. Um die Verwaltung des unterhalb vom Memory Pool reservierten Systemspeicher müssen sich die Hintergrund-Routinen aber selbst kümmern, was über Zeiger im oberen Systemspeicher geschehen muss.

Der Wert, der dabei immer im *IY*-Register übergeben wird, ist die Adresse des ersten Bytes im oberen Systemspeicher. Dieser Wert ist um Eins höher, als der im *HL*-Register nach der Initialisierung zurückgegebene Wert für die Oberkante des verbliebenen freien Speicherbereiches!

## Speicher-Aufteilung total

Ein Vordergrund-Programm wird also im Normalfall zuerst die untere und obere Grenze erhöhen bzw. erniedrigen, um sich so einen Variablenbereich mit festen Adressen zu reservieren. Danach werden die Hintergrund-ROMs initialisiert und danach steht erst der für Anwenderprogramme, Daten o. ä. frei verfügbare Speicherbereich fest.

Daraus ergibt sich die folgende Unterteilung des RAMs, die für alle Vordergrund-Programme zutrifft. Die Adressen der von Basic zusammen mit AMSDOS reservierten Bereiche sind in Klammern eingetragen:

*Speicher-Aufteilung durch Firmware, Vordergrund-Programm und Hintergrund-ROMs:*

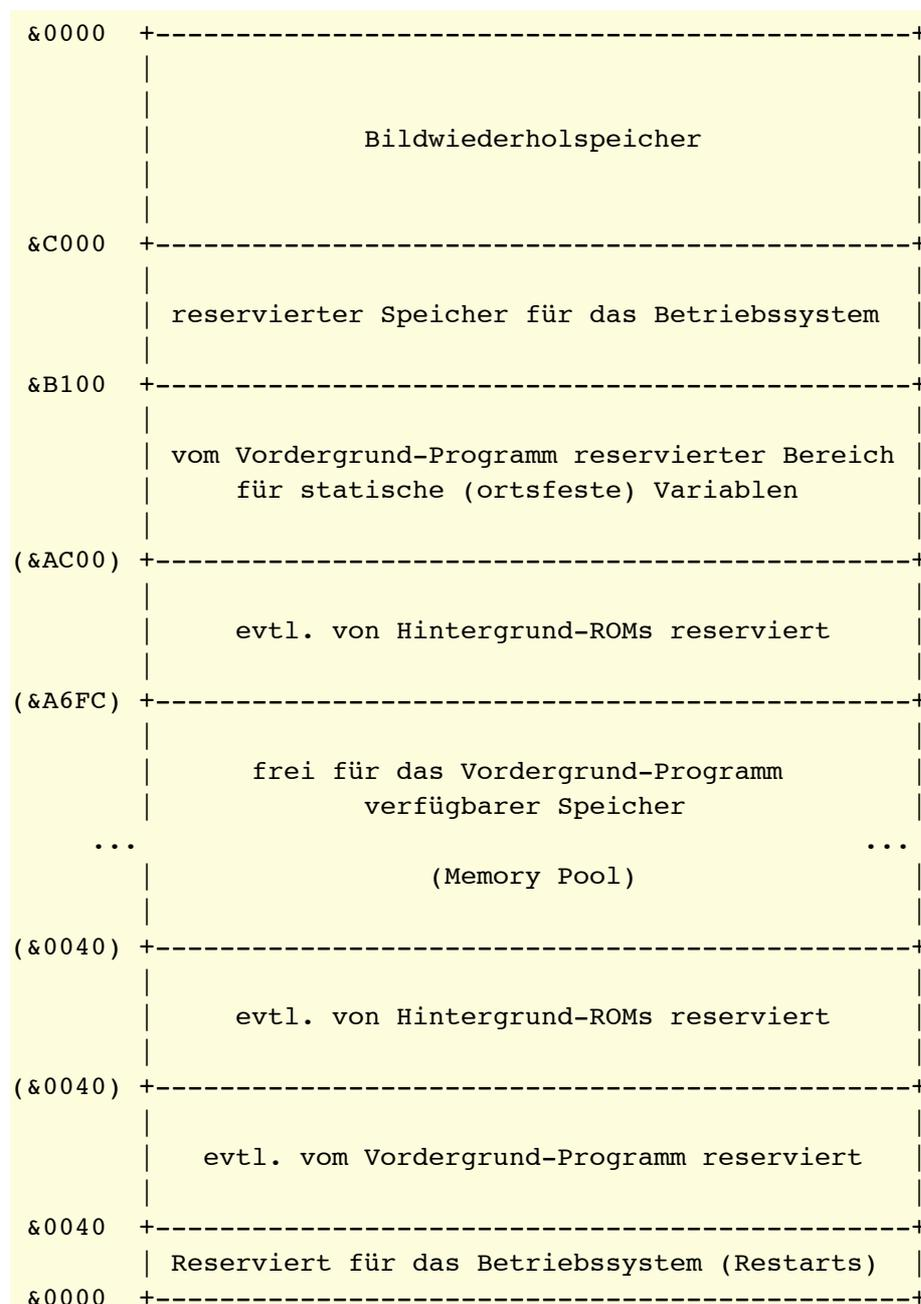

## Die Aufteilung des RAM durch den Basic-Interpreter

Bei Aufruf des Basic-Interpreters stehen ihm als Vordergrund-Programm der RAM-Bereich von &0040 bis &B0FF zur Verfügung. Ab &AC00 wird das RAM für statische Systemvariablen benutzt, so wie es ihm vom Betriebssystem "vorgeschlagen" wird. Abgesehen davon sind aber alle weiteren Daten, die Basic speichern muss, und dazu gehört beispielsweise auch das Basic-Programm, das der Anwender eingegeben hat, frei verschieblich.

Das ist nur dadurch möglich, dass in dem statischen Variablenbereich oberhalb von &AC00 Zeiger gespeichert werden, die auf die Grenzen der zu verwaltenden Bereiche zeigen. Insgesamt ergibt sich das folgende Bild. Dabei sind die Adressen wieder für *Basic plus AMSDOS* angegeben:

### Speicher-Aufteilung durch Basic

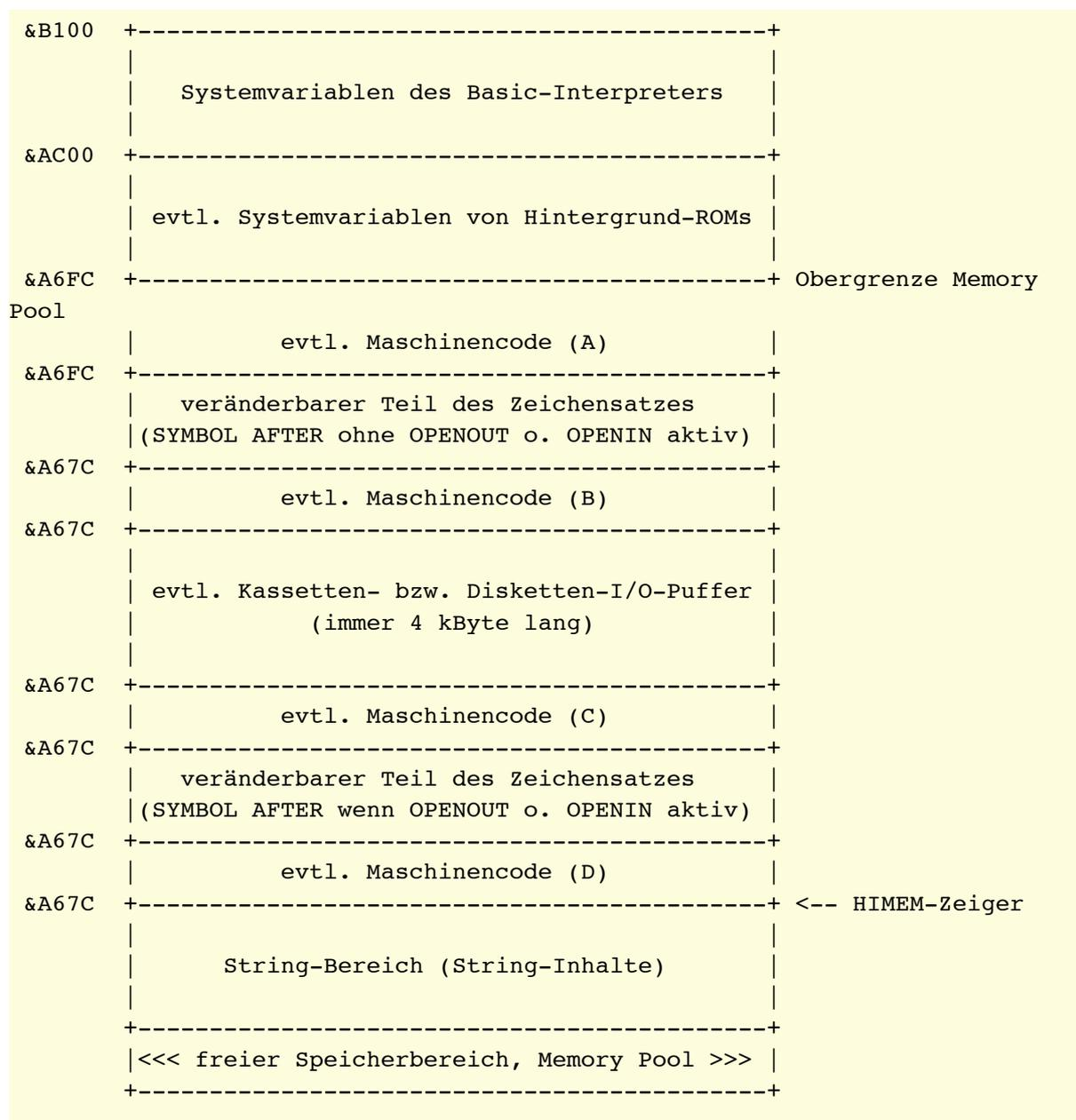

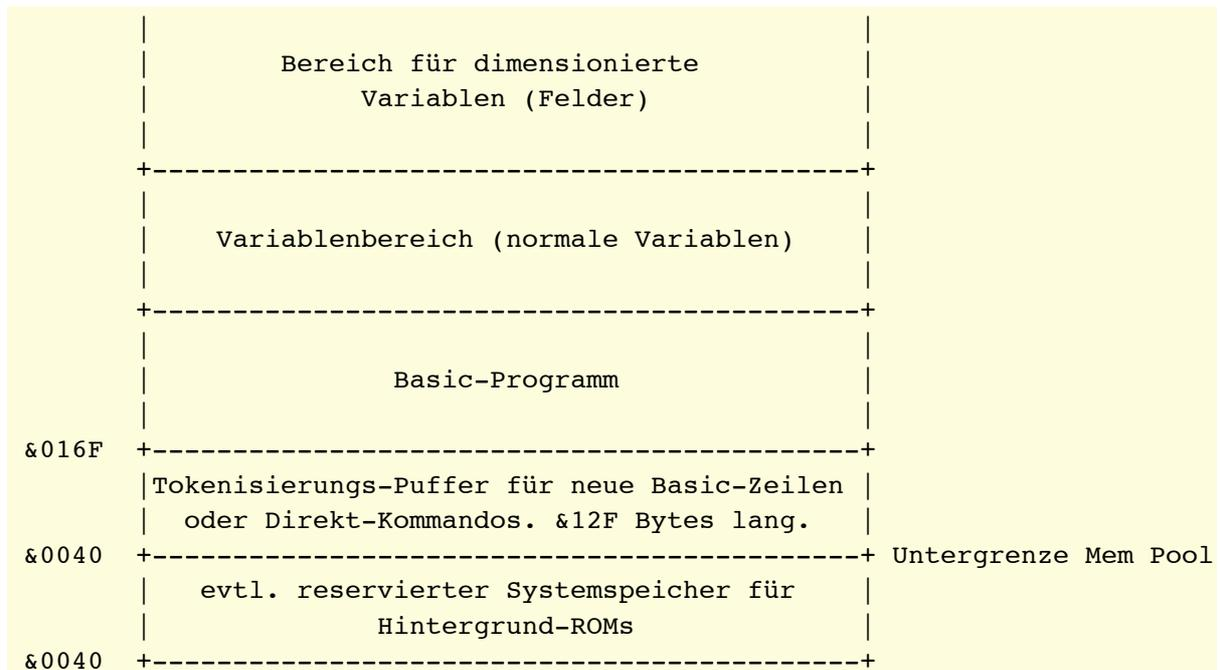

Oberhalb &AC00 liegen die statischen Systemvariablen des Basic-Interpreters.

Darunter kommt der Bereich, in dem sich Hintergrund-ROMs Speicherplatz für ihre eigenen Systemvariablen reserviert haben. AMSDOS reserviert genau &500 Bytes, so dass, vorausgesetzt dass sonst keine weiteren ROM-Erweiterungen angeschlossen sind, die Obergrenze des Memory Pools auf &A6FB (=42747) sinkt. Prinzipiell ist die Länge dieses Bereiches zunächst einmal unbekannt. Sind aber alle Hintergrund-ROMs initialisiert, verändert sich die Obergrenze des Memory Pools nicht mehr.

Der Bereich darunter bis zu &0040 steht dem Basic-Interpreter noch zur Verfügung, nachdem er alle Hintergrund-ROMs initialisiert hat. Dabei ist zu bedenken, dass 'möglicherweise' auch noch unten Speicherplatz von Hintergrund-ROMs beansprucht wird, und sich die Untergrenze des Basic-Speichers nach oben verschiebt. Bei AMSDOS ist das aber nicht der Fall.

Eine weitere, feste Einrichtung ist dann noch der Tokenisierungspuffer, den Basic ganz unten anlegt. Jede Eingabe, die man mit dem Zeileneditor macht, muss in die interne Kurz-Kodierung von Basic umgewandelt werden. Dabei werden vor allem die Befehls Worte durch ein einziges Kürzel, das sogenannte *Token* ersetzt. Das hat den Vorteil, dass der von Basic-Programmen beanspruchte Speicherplatz kürzer wird, man also längere Programme schreiben kann, und dass die Programme erheblich schneller abgearbeitet werden.

In aller Regel liegt dann der Beginn des Programm-Speichers bei &016F (muss er aber nicht!). Deshalb existiert oberhalb von &AC00 ein Zeiger auf diese Stelle.

Über dem Programm folgt der Bereich, in dem alle nicht dimensionierten Variablen gespeichert sind. Auch auf den Anfang dieses Bereiches existiert ein Zeiger. Das ist auf jeden Fall nötig, da sich die Lage des Variablenspeichers mit jeder

Änderung im Programmtext verschiebt. Hier werden alle Variablen mit ihrem Namen und dem gespeicherten Wert abgelegt. Die Länge der einzelnen Variablen-Einträge ändert sich mit der Länge des Namens und ihrem Typ: Integer-Zahlen benötigen nur zwei Bytes, Fließkomma-Zahlen 5 Bytes und für Strings wird der *String Descriptor* eingetragen, der drei Bytes beansprucht.

Über den normalen Variablen folgen die dimensionierten Felder. Deren Abspeicherung ist noch etwas komplizierter als bei den einfachen Variablen.

Danach beginnt der Bereich, der auch durch den Basic-Interpreter noch nicht benutzt ist, der verbliebene Memory Pool.

In den wachsen von oben her die Strings hinein. In den Variablenbereichen werden ja nur die Descriptoren, also Längenangabe und Zeiger auf den eigentlichen String-Text abgespeichert. Im Kapitel über Daten ist die Speicherung von Strings näher erläutert. Der Zeiger auf die Oberkante des String-Bereiches ist die auch für Basic-Programme zugängliche Systemvariable HIMEM.

Darüber beginnt das Chaos.

### **Chaos über HIMEM**

Schuld daran sind einige Bereiche, die nur bei Bedarf eingerichtet werden.

Über *HIMEM* können

1. Maschinencode-Programme
2. der Kassetten/Disketten-I/O-Puffer und
3. Zeichenmatrizen

liegen. Wird Basic gestartet, so ist noch kein I/O-Puffer reserviert. Maschinencode-Programme über HIMEM gibt es auch noch nicht, wohl werden aber die Definitionen der 16 letzten Zeichen des Zeichengenerators, CHR\$(&F0) bis CHR\$(&FF) aus dem ROM hierhin kopiert.

Wird jetzt ein Programm geladen, so wird der I/O-Puffer unterhalb des Zeichensatzes eröffnet. Nach Abschluss des Lade-Vorgangs wird er aber normalerweise wieder geschlossen.

Man kann aber auch den veränderlichen Teil des Zeichengenerators vollständig aus dem RAM löschen (*SYMBOL AFTER 256*). Eröffnet man jetzt eine Datei für Ein- oder Ausgabe, so wird der Puffer wieder eingerichtet. Während der Puffer eröffnet ist, kann man wieder mit *SYMBOL AFTER* einen Teil des Zeichengenerators in's RAM kopieren. Jetzt aber unterhalb des I/O-Puffers. Wird dieser danach wieder geschlossen, so kann dieser Bereich nicht mehr frei gegeben werden, weil die veränderbaren Zeichenmatrizen darunter liegen.

Zusätzlich können noch jederzeit Maschinencode-Programme über *HIMEM* eingeladen werden. Es sind also viele Kombinationen denkbar, mit denen oberhalb von *HIMEM* der Platz verteilt wird.

Mit dem Zeichengenerator hat der Basic-Interpreter jedoch so seine Probleme.

Liegt dieser nicht mehr direkt über *HIMEM*, weil darunter der I/O-Puffer eröffnet wurde oder *HIMEM* vom Anwender herabgesetzt wurde (um darüber ein Maschinenprogramm einzuladen), so kann er die Größe dieses Bereiches nicht mehr ändern. Die folgenden Programme zeigen das:

```

10 OPENOUT "test          oder:      10 MEMORY HIMEM-1
20 SYMBOL AFTER 256      20 SYMBOL AFTER 256
RUN [ENYTER]             RUN [ENTER]
Improper argument in 20  Improper argument in 20
Ready                   Ready

```

Die Fehlermeldungen treten sogar auf, wenn durch das Symbol-After-Kommando die Anzahl der veränderlichen Zeichenmatrizen nicht geändert wird!

Es ist deshalb sehr oft ratsam, in einem Programm zunächst den Bereich der änderbaren Zeichen-Matrizen zu schließen, dann eventuell Mcode-Programme nachzuladen und erst danach wieder die benötigten Zeichen im RAM anzulegen.

Ein weiterer, sinnvoller Trick besteht darin, auch den I/O-Puffer so anzulegen, dass ihn Basic nicht mehr schließen kann. Wenn Basic diesen Puffer nämlich eröffnet und schliesst, muss es jedes mal eine Garbage Collection durchführen. Wie oben bereits erwähnt, genügt es aber, irgend etwas unterhalb des Puffers einzurichten, und sei es auch nur ein einziges Byte:

```

10 CLOSEIN:CLOSEOUT      ' Sicher ist sicher.
20 SYMBOL AFTER 256      ' lösche Bereich der veränderlichen Matrizen
30 |TAPE                 ' nicht beim CPC 464 ohne AMSDOS
40 OPENOUT ""           ' I/O-Puffer eröffnen
50 MEMORY HIMEM-1        ' ein Byte dazwischen reservieren
60 CLOSEOUT              ' Ausgabestrom freigeben. Puffer bleibt erhalten!
70 |DISC                 ' nicht beim CPC 464 ohne AMSDOS

80 MEMORY HIMEM-xyz      ' nun evtl. eine Maschinencode-Erweiterung
90 LOAD "MCODE.BIN",HIMEM+1 ' nachladen und evtl. initialisieren
100 CALL HIMEM+1

110 SYMBOL AFTER 32      ' evtl. den gewünschten Teil des Zeichengenerators
                        ' wieder ins RAM kopieren um ihn verändern zu können
120 REM Programm

```

Die Zeilen 30 und 70 stellen dabei noch so etwas wie einen 'Trick im Trick' dar: Wird nämlich unter AMSDOS eine Diskettendatei eröffnet, so kontrolliert AMSDOS sofort, ob im aktuellen Laufwerk auch eine Diskette eingelegt ist. Dazu muss erst einmal der Laufwerk-Motor angeworfen werden (dauert genau eine Sekunde) und dann ist vielleicht keine Diskette drin, oder die Diskette rutscht durch oder was einem sonst noch passieren kann.

All das ist aber beim Kassetten-Manager nicht der Fall, weshalb die Aufgabe, den Puffer anzulegen, ganz galant von diesem übernommen wird.



## Basic-Zeiger

Um diese dynamischen Bereiche zu verwalten, benötigt der Basic-Interpreter eine Vielzahl an Zeigern, die auf die verschiedenen Grenzen zeigen. Diese sind (ortsfest) oberhalb von &AC00 angelegt. Bei den CPCs 664 und 6128 entsprechen sich dabei die Adressen, leider nicht auch beim CPC 464. In der folgenden Tabelle sind deshalb die Werte für den CPC 464 und die beiden anderen getrennt aufgeführt:

*Adressen der Basic-Zeiger:*

CPC 464	664/6128	zeigt auf:	Bemerkung
&AE7B	&AE5E	HIMEM	letztes benutzbares Byte
&AE7D	&AE60	Basic-RAM-Ende	letztes Byte des Basic-Bereiches inkl. Zeichensatz, I/O-Puffer und reservierter Bereiche für Maschinencode
&AE7F	&AE62	Basic-RAM-Start	Anfang des Tokenisierungspuffers
&AE81	&AE64	Programm-Start	Zeiger auf Endbyte der 'nullten Zeile'
&AE83	&AE66	Programm-Ende	normalerweise identisch mit Var.Start
&AE85	&AE68	Variablen-Start	Anfang der einfachen Variablen
&AE87	&AE6A	Felder-Start	Anfang der dimensionierten Variablen
&AE89	&AE6C	Felder-Ende	Zeiger auf erstes Byte des Memory Pools
&B08D	&B071	Start der Strings	Zeiger auf letztes Byte des Memory Pools
&B08F	&B073	Ende der Strings	normalerweise identisch mit HIMEM

## Der Basic-Interpreter

An verschiedenen Stellen wurde bereits erwähnt, dass Locomotive Basic zwar ein Interpreter ist, trotzdem aber durch eine geschickte Programmierung pre-compilierende Eigenschaften hat. Vor allem werden die beiden wichtigsten Zeitfresser im Programmablauf getuned: Zum Einen das Suchen von Sprungzielen (Bei GOTO und GOSUB) und zum Anderen das Suchen von Variablen im Speicher. Um zu verstehen, wie das bei Amstrad erreicht wurde, muss auf den Basic-Interpreter etwas genauer eingegangen werden.

### Der Programmabereich

Zunächst einmal wird jede Basic-Zeile *tokenisiert*. Das heißt, alle Schlüsselwörter des Basic-Interpreters werden im Eingabetext gesucht und durch ein Ein- oder Zwei-Byte-Kürzel, ein sogenanntes *Token* ersetzt. Außerdem werden auch Zahlen in eine schnellere Darstellung umgewandelt.

Die Token aller Basic-Schlüsselwörter sind im Anhang in einer Tabelle zusammengestellt!

Das folgende Basic-Programm ist für eigene Entdeckungsreisen bestimmt. Es druckt immer die erste Zeile des Programms auf dem Bildschirm aus, einmal als Hex-Dump, dann die entsprechenden Zeichen und zum Schluss wird die Zeile

auch noch einmal gelistet, so dass man die interne Kodierung möglichst gut vergleichen kann:

```
100 REM <-- Platz für die zu untersuchende
110 REM          Basic-Zeile
120 REM -----

140 ZONE 3
150 i=&170
160 l=PEEK(i)+256*PEEK(i+1)
170 FOR j=i TO i+1-1
180   PRINT HEX$(PEEK(j),2),
190 NEXT
200 PRINT
210 FOR j=i TO i+1-1
220   PRINT CHR$(1);CHR$(PEEK(j));
230 NEXT
240 PRINT:PRINT
250 LIST 100
```

### Aufbau der Basic-Zeilen

Zu den Befehlen, aus denen eine Zeile besteht, gesellen sich noch 5 Verwaltungsbytes.

Jede Zeile startet mit 4 Bytes, die immer die gleiche Bedeutung haben und wird durch ein Nullbyte abgeschlossen:

```
ZEILE1: DEFW ZEILE2 - ZEILE1      ; Gesamtlänge der Zeile
        DEFW 100                  ; Zeilennummer
        DEFM "bla bla"           ; Inhalt der Basic-Zeile
        DEFB 0                   ; Endmarkierung
ZEILE2: ...
```

Zeilenlänge und -Nummer werden dabei in der Z80-typischen Art als 'Word' abgelegt: zuerst das niederwertige Byte und dann das höherwertige.

Zusätzlich zum Verwaltungs-Aufwand für jede einzelne Zeile, besteht der Programmbereich noch aus drei weiteren Bytes:

```
PROGR:  DEFB 0                   ; Start-Markierung.
;
        DEFM "ZEILE1"
        DEFM "ZEILE2"
        ...
        DEFM "ZEILEn"
;
        DEFW #0000               ; End-Markierung
;
VARIAB: ...
```

Mit dem Nullbyte am Anfang und dem Nullword am Ende werden einige Funktionen des Interpreters erleichtert.

Das Nullword steht nämlich an der Stelle, wo der Basic-Interpreter die nächste Zeile hinter der letzten erwarten würde. Hier müsste die Länge der nächsten, aber nicht mehr existierenden Zeile stehen; jede Zeile fängt ja mit der Längenangabe an!

Sucht Basic eine Zeilennummer, die hinter der letzten Zeile liegen würde, beispielsweise um eine neue Zeile, die man gerade eingegeben hat, "einzufügen", so muss Basic im Allgemeinen bei der ersten Basic-Zeile anfangen und sich mit Hilfe der Längenangaben in jeder Zeile zur nächsten weiter hangeln, bis die gewünschte Zeilennummer erreicht ist.

Dabei muss aber auch ständig getestet werden, ob jetzt nicht vielleicht die letzte Zeile erreicht ist, und die neue Zeile nicht 'eingefügt' sondern 'angehängt' werden muss. Dazu könnte der Basic-Interpreter ständig die Adresse der Zeile, an der er sich gerade vorbei hangelt, mit der veränderlichen Programm-End-Adresse vergleichen.

Der Test auf die unmögliche Zeilenlänge Null ist aber viel einfacher.

Wenn man sich den Programmbereich als einen Array vorstellt, in dem das Programm als eine verkettete Liste von VL-Records abgelegt ist, dann sind die Längenangaben in jeder Basic-Zeile der Verkettungspointer und der Verkettungspointer *Null* die Markierung für das Ketten-Ende: *NIL*.

In ähnlicher Weise entspricht das Nullbyte am Programm-Anfang (Normalerweise auf der Adresse &016F) dem Abschluss-Byte einer nicht mehr existierenden, nullten Zeile vor der ersten Zeile des Programms.

Innerhalb einer Basic-Zeile werden alle Statements durch Doppelpunkte ':' getrennt. Dieser Doppelpunkt wird intern aber nicht mit seinem ASCII-Code sondern durch das Byte &01 gekennzeichnet.

```
; Basic-Zeile: 100 :  
; -----  
Z100:  DEFW 6      ; Zeilenlänge  
      DEFW 100    ; Zeilennummer  
      DEFB 1      ; der Doppelpunkt  
      DEFB 0      ; Abschlussmarke
```

Es ist interessant, dass einige Befehle, die eine Statement-Grenze implizieren, intern mit dem Doppelpunkt-Code abgespeichert werden:

```
; Basic-Zeile: 100 'abc  
; -----  
Z100:  DEFW 11    ; Zeilenlänge  
      DEFW 100    ; Zeilennummer  
      DEFB 01     ; impliziter Doppelpunkt von ''
```

```

DEFB #C0 ; Code für ""
DEFM "abc" ; abc
DEFB 0 ; Abschlussmarke

```

```

; Basic-Zeile:      101 IF THEN ELSE
; -----
Z101:  DEFW 11      ; Zeilenlänge
        DEFW 101    ; Zeilennummer
        DEFB #A1    ; IF
        DEFB " "    ; trennendes Leerzeichen
        DEFB #EB    ; THEN
        DEFB " "    ; trennendes Leerzeichen
        DEFB 01     ; impliziter Doppelpunkt von ELSE
        DEFB #97    ; ELSE
        DEFB 0      ; Abschlussmarke

```

## Kodierung von Zahlen

Auch Zahlen werden nicht mit ihrer Ziffernfolge gespeichert. Das ist jedem bekannt, der schon einmal versucht hat, die folgenden Zahlen bleibend in einer Programmzeile zu verewigen:

```

100 PRINT .5           und:      100 PRINT &X00110011
LIST 100 [ENTER]      LIST 100 [ENTER]
100 PRINT 0.5         100 PRINT &X110011
Ready                 Ready

```

Man kann eine Zahl zwar in jeder erlaubten Form eingeben, im Listing erscheint sie aber immer in der standardisierten Ausgabe-Formatierung des Basic-Interpreters. In der gespeicherten Programmzeile kann also keine Information mehr darüber vorhanden sein, wie die Zahl eingegeben wurde, sondern nur noch eine Information darüber, welcher Zahlenwert und, wenigstens etwas, auch ob die Eingabe dezimal, in hex oder binär erfolgte:

```

; Basic-Zeile:      PRINT 0,1,2,9
; -----
ZEILE:  DEFW 14      ; Zeilenlänge
        DEFW 100    ; Zeilennummer
        DEFB #BF    ; PRINT
        DEFB " "    ; trennendes Leerzeichen
        DEFB #0E    ; Token für die Zahl "0"
        DEFB ", "   ; Komma (normaler ASCII-Code)
        DEFB #0F    ; Token für die Zahl "1"
        DEFB ", "   ; Komma
        DEFB #10    ; Token für die Zahl "2"
        DEFB ", "   ; Komma
        DEFB #17    ; Token für die Zahl "9"
        DEFB 0      ; Endmarke

```

Die ganzen Zahlen '0' bis '9', die in dezimaler Schreibweise eingegeben werden, werden durch die Token #0E bis #17 gespeichert. Dadurch entsteht zwar kein Platzgewinn, sie sind so aber leichter von den Zeichen '0' bis '9', die beispielsweise in Strings auftreten können, zu unterscheiden:

```
; Basic-Zeile: 100 PRINT "0123"
; -----
ZEILE: DEFW 13          ; Zeilenlänge
        DEFW 100        ; Zeilennummer
        DEFB #BF        ; PRINT
        DEFB " "        ; trennendes Leerzeichen
        DEFM '"0123"'   ; Das String wird in der ASCII-Codierung gespeichert
        DEFB 0          ; Endmarke
```

Bei allen anderen Zahlenangaben wird dem Zahlenwert ein Token vorangestellt, das Rückschlüsse darauf zulässt, wie die Zahl eingegeben wurde (dez/hex/bin) und wie groß sie ist bzw. wie sie kodiert ist:

```
; Basic-Zeile: 100 PRINT 55,300,1.5,&FF,&X111
; -----
ZEILE: DEFW 28          ; Zeilenlänge
        DEFW 100        ; Zeilennummer
        DEFB #BF        ; PRINT
        DEFB " "        ; trennendes Leerzeichen
        DEFB #19        ; TOKEN: Dezimalzahl 10 <= n <= 255 folgt (Byte)
        DEFB 55         ; Zahlenwert
        DEFB ", "       ; Komma
        DEFB #1A        ; TOKEN: Dezimalzahl 256<= n <= 32767 folgt (Integer)
        DEFW 300        ; Zahlenwert
        DEFB ", "       ; Komma
        DEFB #1F        ; TOKEN: Allgemeine Dezimalzahl folgt
        DEFB 0,0,0,#40,#81 ; Zahlenwert in interner Fließkomma-Darstellung
        DEFB ", "       ; Komma
        DEFB #1C        ; TOKEN: Integerzahl in HEX-Darstellung folgt
        DEFW #00FF      ; Zahlenwert
        DEFB ", "       ; Komma
        DEFB #1B        ; TOKEN: Integerzahl in BIN-Darstellung folgt
        DEFW #0007      ; Zahlenwert
        DEFB 0          ; Endmarke
```

Bleibt nur die Frage, wie sieht es mit negativen Zahlen aus:

```
; BASICZEILE: 100 PRINT -1,-55,-300,-1.5,-&FF,-&X111
; -----
```

In allen Fällen wird das Vorzeichen nicht in die Zahl hineingezogen (wie es zumindest bei der Fließkomma-Darstellung leicht möglich wäre) sondern zusätzlich mit dem Token &F5 für 'minus' dargestellt. Das Token &F5 steht dabei logischerweise vor dem Zahlen-Token:

```

; Basic-Zeile:      100 PRINT -1.5
; -----
ZEILE: DEFW 14          ; Zeilenlänge
        DEFW 100        ; Zeilennummer
        DEFB #BF        ; PRINT
        DEFB " "        ; Leerzeichen
        DEFB #F5        ; TOKEN für "-"
        DEFB #1F        ; TOKEN für Fließkomma-Zahl
        DEFB 0,0,0,#40,#81 ; Zahlenwert
        DEFB 0          ; Endmarke

```

Außer den Befehlsworten (*Commands*) wie *PRINT* werden natürlich auch alle anderen reservierten Worte tokenisiert. Diese sind dabei, wie man an der Tabelle im Anhang sehen kann, in mehrere Gruppen untergliedert:

```

#80 bis #E1: Commands
#E3 bis #FE: Operatoren, sonstige Trennworte
#FF #00 bis #FF #1D: Funktionen mit einem Argument
#FF #40 bis #FF #49: Funktionen ohne Argument
#FF #71 bis #FF #7F: Funktionen mit mehreren Argumenten

```

## Sprungadressen

Etwas komplexer wird die Kodierung von Basic-Zeilen, sobald Sprungziele im Programmtext auftauchen. Die hier nötigen Zahlen-Eingaben (Zeilennummern) werden nicht wie normale Zahlen abgespeichert, was man beispielsweise daran erkennt, dass man Sprungziele nicht in hexadezimaler oder binärer Form eingeben kann:

```

100 GOTO &64
RUN [ENTER]
Syntax error in 100
100 GOTO &64

```

Geben Sie in das weiter oben abgedruckte Testprogramm die folgende Zeile 100 ein und starten sie das Programm zunächst mit *RUN 110*:

```
100 GOTO 110
```

Das führt zu folgendem Ausdruck:

```
0A 00 64 00 A0 20 1E 6E 00 00
```

Die Bytes &0A und &00 bilden zusammen die Zeilenlänge, &64 und &00 die Zeilennummer. Danach folgt &A0, das Token für *GOTO*, danach &20, also ein Space ". Der Code &1E muss wohl das Token für eine Zeilennummer sein, weil nicht eins der bisher bekannten Zahlentoken (&19 oder &1A etc.) verwendet wurde. Die beiden verbleibenden Bytes vor dem letzten Nullbyte (Schlussmarke) müssen wohl die Zeilennummer sein, &0064 ist nämlich dezimal 110.

In die in diesem Kapitel bisher verwendete Assembler-Darstellung umgesetzt, sieht das so aus:

```
; Basic-Zeile:      100 GOTO 110
; -----
ZEILE: DEFW 10      ; Zeilenlänge
      DEFW 100     ; Zeilennummer
      DEFB #A0     ; GOTO
      DEFB " "     ; trennendes Leerzeichen
      DEFB #1E     ; TOKEN für Zeilennummer
      DEFW #006E   ; Zeilennummer
      DEFB 0       ; Abschlussmarke
```

Nun ist die Frage, wo bleibt sie vielgerühmte *pre-compilierende* Eigenschaft des Locomotive Basic-Interpreters?

Wie man an diesem Beispiel ja sieht, wurde in den tokenisierten Programmtext 'nicht' die Adresse der Zeile 110, sondern ganz normal, wie man das von einem gewöhnlichen Basic-Interpreter her kennt, die Zeilennummer des Sprungzieles eingetragen. Da das Testprogramm mit *RUN 110* gestartet wurde, kann es eigentlich nur daran liegen, dass diese Zeile noch nicht abgearbeitet wurde.

Das ist auch sofort gezeigt. Startet man dieses Programm mit *RUN 100*, so erhält man ein ganz anderes Bild:

```
0A 00 64 00 A0 20 1D 79 01 00
      — — —
```

Innerhalb des tokenisierten Programms im Speicher kam es zu Änderungen. Statt des Tokens &1E und der Zeilennummer 110 findet sich hier ein anderes Token &1D und ganz offensichtlich die Zeilenadresse:

```
; Basic-Zeile:      100 GOTO 110
; -----
#0170 ZEILE1: DEFW 10      ; Zeilenlänge
#0172          DEFW 100     ; Zeilennummer
#0174          DEFB #A0     ; GOTO
#0175          DEFB " "     ; Leerzeichen
#0176          DEFB #1D     ; TOKEN für Zeilenadresse
#0177          DEFW #0179   ; Zeilenadresse
#0179          DEFB 0       ; Endmarke
#017A ZEILE2: ...
```

Um das zu verdeutlichen, sind in diesem Listing auch noch die Adressen der einzelnen Bytes bzw. Words vorangestellt. Der Basic-Programmbereich beginnt ja auf Adresse &016F mit einem Nullbyte und die erste Zeile startet bei &0170. Dieses Wissen wurde ja auch für das Testprogramm benutzt.

Der Wert &0179 ist die Adresse des Abschlussbytes der Zeile vor der anzuspringenden Zeile. Um das zu verstehen, muss man sich noch einmal vor Augen halten, wie der Basic-Interpreter ein Programm abarbeitet und Sprünge und

Unterprogramm-Aufrufe realisiert:

Dazu wird ein Zeiger benutzt, der immer auf das gerade bearbeitete Element im Programmspeicher zeigt. Ein Sprung wird dadurch erreicht, dass dieser Zeiger auf das Sprungziel verstellt wird, oder anders ausgedrückt, mit der Zieladresse geladen wird.

Ist ein Befehl fertig abgearbeitet, so muss der Zeiger immer hinter den gerade bearbeiteten Befehl zeigen (außer, es handelte sich um einen Sprung). Das ist in Basic immer der trennende Doppelpunkt (der, wie schon gesagt, sogar vor dem Apostroph " ' " und *ELSE* eingefügt wird) oder auf das Zeilenende, auf das Nullbyte.

Deshalb muss auch nach dem Sprung der Zeiger auf das Nullbyte der Zeile davor stehen. Da man auch zur ersten Zeile springen kann, muss auch vor der ersten Zeile ein Nullbyte stehen! Das ist also (u.a.) der Sinn des ersten Verwaltungsbytes im Programmspeicher.

Hat Basic also einen Befehl abgearbeitet, so testet es, ob der Zeiger jetzt auf einen Doppelpunkt (intern codiert durch &01) oder ein Zeilenende &00 zeigt. Bei einem Doppelpunkt muss der Zeiger nur um Eins erhöht werden, um mit dem nächsten Befehl weitermachen zu können. Bei einem Zeilenende müssen zunächst noch Zeilenlänge und -Nummer überlesen werden.

Bei Unterprogramm-Aufrufen muss natürlich zusätzlich der alte Wert des Programmzeigers auf einen Stapel gerettet werden. Das wird aber im Abschnitt über den Basic-Stack noch weiter erklärt.

## **LIST**

Diese zwei Methoden, das Sprungziel innerhalb des tokenisierten Textes zu speichern, führt zu einigen Besonderheiten, die es für den Basic-Interpreter zu berücksichtigen gilt.

Wenn eine Zeile mit einem Sprungbefehl ge*LIST*et wird, müssen zwei Fälle unterschieden werden. Entweder, die Zeile wurde noch nicht abgearbeitet, und die Zeilennummer des Sprungzieles steht noch an dieser Stelle im Listing.

Oder, die Zeile wurde schon abgearbeitet. Dann steht hier nur noch die Adresse der Zeile. Für die interessiert sich der Programmierer aber herzlich wenig. Auch in diesem Fall soll im Listing die Zeilennummer erscheinen. Die muss dann erst bestimmt werden. Das geht aber noch recht einfach, weil man ja jetzt die Adresse der Zeile hat, und dann einfach in der Zielzeile nachschauen kann, welche Nummer sie wohl hat.

## **EDIT**

Werden im Programm Änderungen vorgenommen (Zeilen einfügen, löschen oder ändern) so verschieben sich alle Basic-Zeilen ab der Stelle, an der die Änderungen vorgenommen werden. Danach zielen also Sprungadressen daneben.



Deshalb muss vor jeder Änderung im Programmtext das gesamte Programm durchgegangen werden, um alle Zeilenadressen wieder durch Zeilennummern zu ersetzen. Das führt dazu, dass der Basic-Interpreter bei längeren Programmen erst eine kurze Verschnauf-Pause einlegt, bevor er eine neu eingegebene Zeile übernimmt.

## RENUM

Die Tatsache, dass der Basic-Interpreter während der Programm-Bearbeitung Zeilennummern durch deren Adressen ersetzt, hat sogar noch einen unerwarteten Nebeneffekt: Hiermit lässt sich ein Programm ganz bequem umnummerieren.

Das Problem dabei ist nicht so sehr, alle betroffenen Zeilen zu finden und ihre Zeilennummer zu ändern. Vielmehr ist es recht aufwendig, die Zeilennummern in allen Sprüngen oder sonstigen Bezügen (*GOTO*, *GOSUB*, *RESTORE*, *RESUME*, *ON...GOSUB* etc.) entsprechend zu ändern.

Dazu müssen nun 'nur' noch alle solchen Referenzen gefunden und durch die zugehörigen Zeilenadressen ersetzt werden. Danach kann man die Zeilen umnummerieren. Fertig.

Da die Zeilennummern in den Sprungbefehlen u.ä. nachher beim Listen aus den Zielzeilen selbst bestimmt werden, erübrigt sich ein weiterer Durchgang für alle *GOTOs*, *RESTOREs* etc.. Die Zeilenadressen haben sich ja nicht mehr geändert.

## Variablen

Der zweite Punkt, an dem der Basic-Interpreter des Schneider CPC beschleunigt wurde, ist der Zugriff auf Variablen. Auch hier muss normalerweise bei jedem Variablenzugriff der gesamte Variablenbereich von vorn an durchsucht werden, bis der angegebene Name gefunden ist. Erst dann kann der Wert gelesen oder auch verändert werden.

Wie bei den Zeilen-Referenzen wird auch bei Variablen während des Programmlaufs die tatsächliche Adresse in den tokenisierten Programmtext eingefügt. Hierbei wird allerdings nicht der Name durch die Adresse ersetzt. Basic reserviert vielmehr von vornherein zwei Bytes im Programmtext. Die folgende Basic-Zeile wurde noch nicht abgearbeitet:

```
; Basic-Zeile:      100 var=0
; -----
ZEILE: DEFW 13      ; Zeilenlänge
        DEFW 100    ; Zeilennummer
        DEFB #0D    ; TOKEN für Variable
        DEFW #0000  ; Platz für Adresse
        DEFB "v","a","r"+#80 ; Name, letztes Zeichen hat Bit 7
gesetzt.
        DEFB #EF    ; TOKEN für '='
        DEFB #0E    ; TOKEN für '0'
        DEFB 0      ; Endkennung
```

Eine Variable in einem Basic-Befehl wird zunächst durch das Token &0D eingeleitet. Es gibt aber auch noch andere, wie wir gleich sehen werden. Danach kommt die Adresse, die in diesem Fall noch nicht bestimmt ist. Danach der Name mit normalen ASCII-Zeichen. Nur im letzten Buchstaben wird das siebte Bit gesetzt (+&80).

In Basic ist es möglich, Variablen von drei verschiedenen Typen einzurichten: *Integer*, *Real* und *String*. Neben der globalen Definition der Typ-Zugehörigkeit (Default: A bis Z sind *Real*, sonst mit *DEFINT*, *DEFREAL* und *DEFSTR*) können die Variablen auch mit einem sogenannten Postfix dem ein oder anderen Typ zugeordnet werden. In diesem Fall erhalten die Variablen andere Token. Die folgende Basic-Zeile wurde noch nicht abgearbeitet (ergäbe sowieso nur eine Fehlermeldung):

```
; Basic-Zeile:   100 a!=a%+a$
; -----
ZEILE: DEFW 19      ; Zeilenlänge
      DEFW 100     ; Zeilennummer
      DEFB #04     ; TOKEN für Real-Variable mit "!"
      DEFW #0000   ; Platz für Adresse
      DEFB "a"+#80 ; Variablenname ohne "!"
      DEFB #EF     ; TOKEN für "="
      DEFB #02     ; TOKEN für Integer-Variable mit "%"
      DEFW #0000   ; Platz für Adresse
      DEFB "a"+#80 ; Variablenname ohne "%"
      DEFB #F4     ; TOKEN für "+"
      DEFB #03     ; TOKEN für String-Variable mit "$"
      DEFW #0000   ; Platz für Adresse
      DEFB "a"+#80 ; Variablenname ohne "$"
      DEFB 0       ; Endkennung
```

Sobald ein Befehl einmal abgearbeitet wurde, werden in den Null-Words die Adressen relativ zum Start des Variablenbereiches eingetragen. Das Token wird bei Variablen mit Postfix nicht geändert:

```
; Basic-Zeile:   100 a!=a%+LEN(a$)
; -----
ZEILE: DEFW 23      ; Zeilenlänge
      DEFW 100     ; Zeilennummer
      DEFB #04     ; TOKEN für Realvariable mit Postfix "!"
      DEFW #0005   ; Adresse
      DEFB "a"+#80 ; Name
      DEFB #EF     ; TOKEN für "="
      DEFB #02     ; TOKEN für Integer-Variable mit Postfix "%"
      DEFW #0033   ; Adresse
      DEFB "a"+#80 ; Name
      DEFB #F4     ; TOKEN für "+"
      DEFB #FF     ; TOKEN für Funktion:
      DEFB #0E     ; LEN
      DEFB "("     ;
```

```

DEFB #03      ; TOKEN für String-Variable mit Postfix "$"
DEFW #0039    ;      Adresse des Descriptors
DEFB "A"+#80  ;      Name
DEFB ")"      ;
DEFB 0        ; Endmarke

```

Wenn übrigens die Variablen a% und a\$ im obigen Beispiel noch nicht definiert sind, so werden sie durch diesen Befehl nicht eingerichtet. Dann wird nur bei a! eine Adresse eingetragen, bei den beiden Wert-liefernden Variablen noch nicht.

Wie sieht es nun aber bei Variablen ohne Typ-Angabe aus? Vor der folgenden, untersuchten Zeile wurden diese Deklarationen vorgenommen:

```

DEFINT a:a=0
DEFREAL b:b=0
DEFSTR c:c=""

```

```

; Basic-Zeile:   100 a=b+LEN(c)
; -----
ZEILE: DEFW 23      ; Zeilenlänge
      DEFW 100     ; Zeilennummer
      DEFB #0B     ; TOKEN für bekannte Integervariable ohne Postfix
      DEFW #0033   ;      Adresse
      DEFB "a"+#80 ;      Name
      DEFB #EF     ; TOKEN für "="
      DEFB #0D     ; TOKEN für bekannte Real-Variable ohne Postfix
      DEFW #0040   ;      Adresse
      DEFB "b"+#80 ;      Name
      DEFB #F4     ; TOKEN für "+"
      DEFB #FF     ; TOKEN für Funktion:
      DEFB #0E     ;      LEN
      DEFB "("     ;
      DEFB #0C     ; TOKEN für bekannte String-Variable ohne Postfix
      DEFW #0049   ;      Adresse des Descriptors
      DEFB "c"+#80 ;      Name
      DEFB ")"     ;
      DEFB 0       ; Endmarke

```

Solange eine Variablen-Referenz ohne den Typ-kennzeichnenden Postfix noch nicht abgearbeitet wurde, wird sie mit dem Token &0D gekennzeichnet. Ist die Referenz einmal ausgewertet worden und die Adresse der Variablen in der Programmzeile gespeichert, so wird das Token, je nach Variablentyp, durch &0B, &0C oder &0D ersetzt.

Wie man sieht, kommt dem Token &0D eine Doppelbedeutung zu: Ist noch kein Zeiger in den Programmtext eingetragen, bedeutet &0D: Unbekannter Typ. Ist aber ein Zeiger eingetragen, was daran erkennbar ist, dass die Adresse nicht mehr Null ist, so bedeutet &0D: Real-Variable ohne Typ-Angabe.

Insgesamt gibt es also sieben Fälle, die bei den Variablen-Token vom Basic-Interpreter unterschieden werden müssen:

&02 --> Integer mit '%' und Adresse evtl. bestimmt

&03 --> String mit '\$' und Adresse evtl. bestimmt

&04 --> Real mit '!' und Adresse evtl. bestimmt

&0B --> Integer ohne '%' und Adresse bereits bestimmt

&0C --> String ohne '\$' und Adresse bereits bestimmt

&0D --> Real ohne '!' und Adresse bereits bestimmt

&0D --> unbekannter Typ. Adresse noch nicht bestimmt: &0000

## Der Variablenbereich

Auch wenn nun der Zugriff des Basic-Interpreters auf die Variablen jetzt so halbwegs klar ist, ist die Speicherung der Variablen selbst noch nicht geklärt. Hier sind die Entwickler bei Amstrad mit dem Wunsch, einen schnellen Interpreter zu liefern, möglicherweise etwas über's Ziel hinausgeschossen.

Zunächst einmal müssen drei verschiedene Bereiche unterschieden werden:

1. Bereich für undimensionierte Variablen
2. Bereich für dimensionierte Variablen
3. Bereich für die String-Texte

Der normale Variablenbereich schliesst sich direkt an den Programmspeicher an. Darüber liegen die Arrays und darüber wieder ist der (noch) freie Memory Pool. In diesen wachsen von oben, von *HIMEM* her die String-Texte hinein. Dieser Bereich ist im Kapitel Datenspeicherung genauer erläutert worden.

In den beiden Variablenbereichen werden Integer- und Realvariablen und String-Descriptoren so eingetragen, wie sie im Laufe des Programms anfallen.

### einfache Variablen

In diesem Bereich hat jeder Eintrag die folgende Form:

```
VAR: DEFW  Hangelpointer
      DEFM  NAME der Variablen, letztes Zeichen hat Bit 7 gesetzt (+&80)
      DEFB  Variablen-TYP: 1, 2 oder 4
      DEFS  2,3 oder 5 Bytes mit dem Variablen-WERT
```

Der Variablentyp ist so gewählt, dass er immer um genau Eins kleiner ist, als die Anzahl Bytes, die für die Speicherung eines Wertes dieses Typs benötigt werden:

1. Integer-Variablen haben Typ '1' und benötigen 2 Bytes,
2. Real-Variablen haben Typ '4' und benötigen 5 Bytes und
3. String-Variablen haben Typ '2' und benötigen 3 Bytes.

Für Strings wird, wie im Kapitel über Datenspeicherung erklärt, nur ein Descriptor eingetragen, der immer drei Bytes lang ist. Das ist nötig, weil im Variablenbereich feste Längenverhältnisse herrschen müssen, um im Programmtext pre-compilierenderweise die Variablenadressen eintragen zu können.

Die Hangelpointer deuten darauf hin, dass im Variablenbereich verkettete Listen installiert sind. Und zwar nicht nur eine, sondern gleich 26 Stück! Für jeden Anfangsbuchstaben von 'A' bis 'Z' existiert eine Liste. Die Pointer zeigen immer auf die nächste Variable mit dem selben Anfangsbuchstaben, wobei auch hier die Adressen-Angaben (wie im Programmtext) relativ zum Start des Variablenbereiches gemacht werden.

Der nachfolgende, kommentierte Assembler-Auszug stellt den Variablenbereich dar, wie er vom folgenden Programm hinterlassen wurde. (Das Programm diente dabei dazu, das Grundgerüst des eignen Variablenbereiches in eine Textdatei zu schreiben):

*Programm:*

```

10 str%=9
15 e$=""
20 IF str%=9 THEN OPENOUT"datei
30 anf=&AE68:ende=&AE6A
40 DEF FNdp(i)=PEEK(i)+256*PEEK(i+1)
50 FOR a=FNdp(anf)TO FNdp(ende)-1
60 e$=HEX$(PEEK(a),2)+" "
70 IF (PEEK(a)AND &7F) > 31 THEN e$=e$+CHR$(PEEK(a)AND &7F)
80 PRINT#str%, e$
90 NEXT
100 CLOSEOUT

```

*Variablenbereich:*

```

DEFW #0000 ; Pointer: NIL
DEFB "S","T","R"+#80 ; Name
DEFB #01 ; Typ: Integer
DEFW #0009 ; Inhalt

DEFW #0000 ; Pointer: NIL
DEFB "E"+#80 ; Name
DEFB #02 ; Typ: String
DEFB #03 ; Inhalt: String-Länge
DEFW #95E5 ; String-Adresse

DEFW #0000 ; Pointer: NIL
DEFB "A","N","F"+#80 ; Name
DEFB #04 ; Typ: Real
DEFB #00,#00,#30,#A3,#8f ; Inhalt

DEFW #0009 ; Pointer --> Variable E
DEFB "E","N","D","E"+#80 ; Name
DEFB #04 ; Typ: Real
DEFB #00,#00,#2C,#A3,#8F ; Inhalt

DEFW #0000 ; Pointer: NIL
DEFB "D","P"+#80 ; Name

```

```

DEFB #04 +#40          ; Typ: Real. Bit 6 gesetzt: User-Funktion
DEFW #01CA             ; Zeiger auf Funktions-Definition

DEFW #0010             ; Pointer --> Variable ANF
DEFB "A"+#80           ; Name
DEFB #04               ; Typ: Real
DEFB #00,#00,#00,#30,#8A ; Inhalt

```

Wie an den beiden existierenden Hangelpointern in den Variablen ENDE und A nachgeprüft werden kann, zeigen die Pointer immer vor den ersten Buchstaben des Variablennamens oder, anders gesehen, auf das zweite, höherwertige Byte dessen Pointers. Das ist auch der Fall, wenn die Variablenadressen im Basic-Programm eingetragen werden.

Dadurch ist übrigens sichergestellt, dass der Zeiger auf die erste Variable, die im Variablenbereich eingetragen ist, nicht &0000 sein kann (sondern &0001). Das ist wichtig, weil &0000 für *NIL* und für noch nicht eingetragene Pointer im Programmtext reserviert ist.

## User Functions

Eine weitere, interessante Sache ist, dass auch die *User Functions* im Variablenbereich eingetragen werden. Diese können, genau wie die Variablen, einen Typ zugeordnet bekommen. Im Fall der Doppel-Peek-Funktion hat der Basic-Interpreter wieder mal als Default den Typ *Real* angenommen. Um eine *Function* zu kennzeichnen, wird Bit 6 im Typen-Byte gesetzt.

Übrigens ist die Behandlung von *User Functions* nicht ganz fehlerfrei. Aber auch die Tatsache, dass die *Functions* einen Typ zugeordnet bekommen, kann zu Fehlern im Programmablauf führen. Dann nämlich, wenn man globale Typen-Definitionen erst nach der Funktions-Definition ausführt:

```

10 DEF FNteste=12345
20 DEFINT s,t,u
30 PRINT FNteste
RUN [ENTER]
Unknown user function in 30
Ready

```

Der Grund ist einfach: Bei der Definition der Funktion wurde für den Namensanfang mit "T" noch standardmäßig *Real* angenommen. Danach wurde der Default-Typ für "S", "T" und "U" in Integer verändert. Beim Aufruf danach ohne expliziter Typ-Angabe nimmt Basic den in Zeile 20 eingeführten Typ *Integer* für den Namensanfang "T" an und kann natürlich keine *Integer*-Funktion "FNteste" finden. Das Problem ist gelöst, wenn man entweder in Zeile 10 eine *Integer*-Funktion definiert oder in Zeile 30 explizit eine *Real*-Funktion aufruft:

10 DEF FNteste%=12345	10 DEF FNteste=12345	10 DEFINT S,T,U
20 DEFINT s,t,u	20 DEFINT s,t,u	20 DEF FNteste=12345
30 PRINT FNteste	30 PRINT FNteste!	30 PRINT FNteste
RUN [ENTER]	RUN [ENTER]	RUN [ENTER]
12345	12345	12345
Ready	Ready	Ready

## Dimensionierte Felder

Dimensionierte Variablen werden ähnlich wie die einfachen in einem eigenen Bereich abgespeichert, der hinter dem Bereich für normale Variablen folgt.

Dass für Felder ein eigener Bereich vorgesehen ist hat wahrscheinlich seinen Grund darin, dass man mit dem Befehl *ERASE* einzelne Felder wieder löschen kann. Dadurch verschieben sich die Adressen der verbliebenen Felder innerhalb dieses Bereiches, und die im Programm eingetragenen Adressen müssen wieder korrigiert werden.

Weil die Felder aber nicht mit den normalen Variablen im selben Bereich abgespeichert sind, verändern sich die Adressen der normalen Variablen nicht. Hier müssen die bereits hergestellten Bindungen nicht korrigiert werden.

Auch innerhalb der Felder existieren verkettete Listen. Damit die Sache aber nicht zu langweilig wird, sind es hier nur drei, jetzt für jeden Datentyp eine.

Jedes Feld ist wie folgt aufgebaut:

### *Dimensionierte Variable*

```

DIMVAR: DEFW POINTER: Adresse des nächsten Feldes des gleichen Typs
                    relativ zum Start der Felder
DEFM NAME des Feldes. Im letzten Buchstaben ist Bit 7 gesetzt.
DEFB TYP: 1, 2 oder 4 für Integer, String oder Real.
DEFW LAENGE des Feldes ab dem nächsten Byte.
DEFB ANZAHL der Dimensionen
DEFW erste Dimension (max. Index)
...
DEFW letzte Dimension (max. Index)
DEFS Platz für alle Daten dieses Feldes

```

Die Pointer, sowohl die der verketteten Listen als auch die im Programm eingetragenen, zeigen wieder auf das zweite Byte jedes Feldes, also auf das höherwertige Byte des Verkettungspointers. Auch diese Adressen sind wieder relativ zur Bereichsgrenze angegeben, in diesem Fall also zum Start des Bereiches der Felder.

Der Zugriff auf ein Datenelement in einem Feld ist nicht so leicht, wie auf eine nicht dimensionierte Variable. Im Programm kann nur der Zeiger auf das gesamte Feld gespeichert werden. Auf Grund der Indizes, die ja bei jeder Bearbeitung des Befehls veränderbar sind, muss dann noch die Lage des gewünschten Feldelements berechnet werden. Die Felder, die Basic einrichtet, sind Arrays aus *fixed length records*. Der Datenzugriff in solchen Feldern ist im Kapitel über

Datenspeicherung beschrieben.

Das folgende Beispiel zeigt die interne Speicherung einer Basic-Zeile, in der auf Feldvariablen zugegriffen wird:

```
; Basic-Zeile:    100 var%(0)=var(1)
; -----
ZEILE: DEFW 24          ; Zeilenlänge
      DEFW 100         ; Zeilennummer
      DEFB #02         ; TOKEN: Integer-Variable mit "%"
      DEFW #0009       ; Adresse
      DEFB "v","a","r"+#80 ; Name
      DEFB "("         ; \
      DEFB #0E         ; > Indizes: (0)
      DEFB ")"         ; /
      DEFB #EF         ; TOKEN: "="
      DEFB #0D         ; TOKEN: Real-Variable ohne "!"
      DEFW #002A       ; Adresse
      DEFB "v","a","r"+#80 ; Name
      DEFB "("         ; \
      DEFB #0F         ; > Indizes: (1)
      DEFB ")"         ; /
      DEFB 0           ; Endmarke
```

Wie man sieht, gibt es keine spezielle Kennzeichnung für dimensionierte Variablen. Der Basic-Interpreter kann nur daran, dass eine Klammer-Auf ' (' folgt, erkennen, dass es sich um eine Feldvariable handelt.

## Verwaltung der Programm-Strukturen

Der Basic-Interpreter benutzt einen eigenen Stapel, der nicht mit dem Returnstack der CPU identisch ist. Dieser Stapel ist 512 Bytes lang und wird bei der (rekursiven) Auswertung von arithmetischen Ausdrücken und für verschiedene Programm-Strukturen benutzt.

### Der Basic-Stack

Der Software-Stack liegt bei CPC 464 und 664/6128 an verschiedenen Stellen:

#### *Basic-Software-Stack:*

```
CPC 464:

#AE8B STACK:  DEFS 512      ; reservierter Bereich für den Stack
#B08B STKPOI: DEFW #0000    ; Stapelzeiger

CPC 664 / CPC 6128:

#AE6F: STACK:  DEFS 512      ; reservierter Bereich für den Stack
#B06F: STKPOI: DEFW #0000    ; Stapelzeiger
```



Der Basic-Stack wächst von unten nach oben. Das folgende Programm schrieb das Grundgerüst für die danach folgende Darstellung des Stacks.

```

100 str=9
110 IF str=9 THEN OPENOUT"datei"
120 DEF FNdp(x)=PEEK(x)+256*PEEK(x+1)
130 stack =&AE6F
140 stkpoi=&B06F
150 FOR a=1 TO 1:GOSUB 160:NEXT          <-- 1. FOR a!  2. GOSUB
160 ON BREAK GOSUB 170:WHILE 1:WEND    <-- 3. WHILE  4. ON BREAK GOSUB
170 FOR i%=UNT(stack) TO UNT(FNdp(stkpoi)) <-- 5. FOR i%
180   PRINT #str,"#";HEX$(i%);" #";HEX$(PEEK(i%),2)
200 NEXT
210 CLOSEOUT

```

Dabei ist nur die Darstellung der Einträge für die Programm-Strukturen einfach möglich. Die Einträge bei der Auswertung von Ausdrücken sind von Basic aus schlecht darstellbar, weil ja bei *PEEK*, *PRINT* etc. ebenfalls Ausdrücke ausgewertet werden und also auch hier der Stack benutzt wird. Es ist also nicht so, dass sich während dem Auslesen des Stack-Inhalts in der Zeile 180 auf dem Stack nichts mehr tut. Und auch die Bestimmung der Stapelspitze in Zeile 170 ergab den Wert, wie er bei der Auswertung des Ausdrucks `UNT(FNdp(stkpoi))` gerade aktuell war.

### *FOR-NEXT-Schleife (Real)*

```

#AE6F DEFB #00          ; Endmarkierung im Stapel (NIL)
#AE70 DEFW #02F5       ; Adresse der Schleifenvariable (FOR ...)
#AE72 DEFB #00,#00,#00,#00,#81 ; Endwert (TO ...)
#AE77 DEFB #00,#00,#00,#00,#81 ; Schrittweite (STEP ...)
#AE7C DEFB #01        ; Vorzeichen der Schrittweite (STEP)
#AE7D DEFW #01F6      ; Zeiger hinter das FOR-Statement
#AE7F DEFW #01E8      ; Adresse der Zeile mit dem FOR-Statement
#AE81 DEFW #01FE      ; Zeiger hinter das NEXT-Statement
#AE83 DEFW #01FE      ; Zeiger hinter das NEXT-Token
#AE85 DEFB #16        ; Länge dieses Eintrages (gleichzeitig
Kennung)

```

### *GOSUB: Unterprogramm-Aufruf*

```

#AE86 DEFB #00          ; Kennung für: GOSUB
#AE87 DEFW #01FC       ; Return-Adresse (Zeiger hinter GOSUB-Statement)
#AE89 DEFW #01E8      ; Adresse der Zeile mit dem GOSUB-Statement
#AE8B DEFB #06        ; Länge dieses Eintrages (und Kennung)

```

### *WHILE-WEND-Schleife*

```

#AE8C DEFW #0201      ; Adresse der Zeile mit dem WHILE-Statement
#AE8E DEFW #0210      ; Zeiger hinter das WEND-Statement
#AE90 DEFW #020D      ; Zeiger hinter das WHILE-Token
#AE92 07             ; Länge dieses Eintrages (und Kennung)

```

## Unterbrechung

```
#AE93 DEF B #02 ; Kennung für: ON BREAK GOSUB
#AE94 DEF W #AC17 ; Adresse des Parameter-Feldes der Unterbrechung
#AE95 DEF W #0201 ; Adresse der Zeile, in der das EVENT auftrat
#AE98 DEF B #06 ; Länge des Eintrages (und Kennung)
```

## FOR-NEXT-Schleife (Integer)

```
#AE99 DEF W #02FE ; Adresse der Schleifenvariable (FOR ...)
#AE9B DEF W #AEB8 ; Endwert (TO ...)
#AE9D DEF W #0001 ; Schrittweite (STEP ...)
#AE9F DEF B #01 ; Vorzeichen der Schrittweite
#AEA0 DEF W #0240 ; Zeiger hinter das FOR-Statement
#AEA2 DEF W #0213 ; Adresse der Zeile mit dem FOR-Statement
#AEA4 DEF W #02BB ; Zeiger hinter das NEXT-Statement
#AEA6 DEF W #02BB ; Zeiger hinter das NEXT-Token
#AEA8 DEF B #10 ; Länge dieses Eintrages (gleichzeitig Kennung)
```

## Unterbrechungen

Unterbrechungen werden, wenn sie auftreten, vom Basic-Interpreter fast wie ganz normale Unterprogramm-Aufrufe behandelt. Tatsächlich stellen sie das ja auch dar. Nur, dass sie unvorhergesehen, an einer beliebigen Stelle des Programms auftreten können.

Das Betriebssystem unterscheidet zwischen *asynchronen* und *synchronen* Ereignissen. (Zum Interrupt-Mechanismus auf der Assembler- und Basic-Ebene folgen noch eigene Kapitel.)

Der Basic-Interpreter benutzt ausschließlich *synchrone* Interrupts. Das heißt, dass das Auftreten eines Interrupts noch nicht automatisch zum Aufrufen des zugehörigen Unterprogramms führt. Das Vordergrund-Programm, also der Basic-Interpreter, muss regelmäßig beim Betriebssystem nachfragen, ob ein Unterbrechungs-Signal aufgetreten ist.

Das macht Basic immer zwischen zwei Statements. Tritt eine Unterbrechung auf, so kann sie so behandelt werden, als sei es ein Unterprogramm-Aufruf in dem gerade fertig bearbeiteten Befehl gewesen. Der Eintrag auf dem Basic-Stack ist dem *GOSUB*-Eintrag sehr ähnlich, weist aber einen entscheidenden Unterschied auf:

### Stack-Eintrag für ein Unterprogramm:

```
DEF B #00 ; Kennung: GOSUB
DEF W NXTBEF ; Adresse des nächsten Befehls (Rückkehr-Adresse)
DEF W AKTZEI ; Adresse der Zeile, in der der Aufruf erfolgte
DEF B #06 ; Kennung: Unterprogramm-Aufruf
```

### Stack-Eintrag für eine Unterbrechung:

```
DEF B #01 ; Kennung EVERY, AFTER oder ON SQ. ON BREAK hat #02.
DEF W PARAMS ; Adresse des Parameterfeldes der Unterbrechung
DEF W AKTZEI ; Adresse der Zeile, in der der Aufruf erfolgte
DEF B #06 ; Kennung: Unterprogramm-Aufruf
```

Statt der Adresse des Befehls, zu dem mit *RETURN* zurückgekehrt werden muss, ist hier ein Zeiger auf einen Parameterblock eingetragen. Zu allen Interrupt-Quellen in Basic gibt es einen zugehörigen Parameterblock:

	CPC 464	CPC 664/6128
ON BREAK GOSUB	&AC31	&AC17
ON SQ(1) GOSUB	&AC38	&AC1E
ON SQ(2) GOSUB	&AC44	&AC2A
ON SQ(4) GOSUB	&AC50	&AC36
AFTER/EVERY zeit,0 GOSUB	&AC5C	&AC42
AFTER/EVERY zeit,1 GOSUB	&AC6E	&AC54
AFTER/EVERY zeit,2 GOSUB	&AC80	&AC66
AFTER/EVERY zeit,3 GOSUB	&AC92	&AC78

Alle Parameterblöcke sind wie folgt aufgebaut:

```
PARAMS: DEFB Priorität des unterbrochenen Events
          (A-Register nach KL NEXT SYNC)
         DEFW Adresse des nächsten Basic-Befehls (Return-Adresse)
         DEFW Adresse des Basic-Interrupt-Unterprogramms
```

Die Unterbrechungen werden system-konform mit *Eventblocks* u.ä. programmiert. Da es *synchrone* Events sind, wird vom Betriebssystem nur das Anstoßen (*Kick*) eines Ereignisses (*Events*) vermerkt. Der Basic-Interpreter schaut mit *HI KL POLL SYNC* zwischen den Statements immer nach, ob ein Kick eingetroffen ist.

Wenn ja, werden die Vektoren *KL NEXT SYNC* und *KL DO SYNC* aufgerufen. Das führt dazu, dass eine Interrupt-Behandlungs-Routine des Basic-Interpreters aufgerufen wird, und einen Zeiger auf den zugehörigen Parameterblock übergeben bekommt.

Die trägt nun in den Basic-Stack einen Unterprogrammblock ein und verstellt den Programmzeiger im Basicprogramm auf das abzuarbeitende Unterprogramm. Danach wird die Bearbeitung des Basicprogramms (ab der neu eingestellten Stelle) wieder ganz normal aufgenommen.

Schliesst das Basic-Interruptprogramm mit *RETURN* ab, so findet die Behandlungsroutine für den Return-Befehl auf dem Basic-Stack keinen normalen Unterprogrammblock, sondern einen Block für eine Unterbrechung; erkennbar an dem ersten Byte des Stack-Eintrages.

Die Rücksprungadresse muss nun also aus dem Parameterblock geholt und in den Basic-Programmzeiger geladen werden. Außerdem wird aber auch noch der Vektor *KL DONE SYNC* aufgerufen und, bei *ON BREAK*-Unterbrechungen, der Break-Mechanismus des Betriebssystems wieder scharf gemacht.

Die verschiedenen Vektoren, die in diesem Zusammenhang aufgerufen werden, haben folgende Funktionen:

HI KL POLL SYNC	Teste, ob ein synchroner Interrupt angestoßen ist
KL NEXT SYNC	Bestimme laufende Interrupt-Priorität und erhöhe sie
KL DO SYNC	Rufe Interrupt-Behandlungsroutine auf
KL DONE SYNC	Restauriere alte Interrupt-Priorität

Der Interrupt-Mechanismus des Betriebssystems ordnet den synchronen Events Prioritäten zu. Solange eine Unterbrechung aktiv ist, werden dem zwischen zwei Statements nachfragenden Basic-Interpreter einfach alle zwischendurch eingegangenen Events niedrigerer oder gleicher Priorität verheimlicht. Die verschiedenen Interrupt-Arten in Basic haben dabei folgende Prioritäten:

ON BREAK GOSUB	Express, &40
AFTER/EVERY zeit,3	Normal, &10
AFTER/EVERY zeit,2	Normal, &08
ON SQ(x) GOSUB	Normal, &08
AFTER/EVERY zeit,1	Normal, &04
AFTER/EVERY zeit,0	Normal, &02
(kein Interrupt)	&00

Dabei werden die Prioritäten noch grundsätzlich in *normal* und *express* (dringend) unterteilt. Alle *Express*-Events sind dringender als alle *normalen*.

Während also eine Unterbrechung des Timers Nummer 2 (Priorität normal, &08) läuft, sind alle Unterbrechungen durch Timer 0, 1 und die Unterbrechungen des Sound-Managers verboten, weil sie die gleiche oder niedrigere Priorität haben.

Trotzdem fragt Basic zwischen den Statements auch weiterhin, ob mittlerweile weitere Unterbrechungssignale eingegangen sind. Das Betriebssystem informiert den Basic-Interpreter aber nur noch über Unterbrechungen des Timers Nummer 3 (*normal*, &10) und über *Break-Events* (*express*).

Die Basic-Befehle *EI* und *DI* rufen zwei Betriebssystem-Routinen auf, die die aktuelle Priorität vorübergehend so erhöhen, dass sie nur noch von *Express-Events* überboten werden kann. *DI* unterbindet also alle *Timer-* und *Sound-Interrupts*, nicht aber *Breaks*.

# Maschinencode auf dem CPC

Obwohl der Schneider CPC mit einem außerordentlich leistungsfähigen Basic-Interpreter ausgestattet ist, ergibt sich doch früher oder später der Wunsch nach *Maschinencode*.

Dabei muss man grundsätzlich zwei Fälle unterscheiden:

Einmal kann man Assembler-Routinen als *Unterprogramme* einsetzen, die die Fähigkeiten des Basic-Interpreters besonders bei zeitkritischen oder zeitintensiven Prozeduren erweitern. Zum anderen können aber auch Maschinencode-Programme als ein eigenständiges *Vordergrund-Programm* gestartet werden.

Hintergrund-Programme = System-Erweiterungen

Vordergrund-Programme = Hauptprogramme

Und wie das in der Informatik so ist, kann man beide Fälle erneut fein systematisch untergliedern: Wo soll denn der Maschinencode herkommen? Handelt es sich um ROM-Software oder wird die Software von einem Massenspeicher eingeladen?

ROM-Software

Kassetten/Disketten-Software

## Vordergrundprogramme vom Massenspeicher

Zum Starten eines Hauptprogramms von Diskette oder Kassette sollte immer der Vektor *&BD13 MC BOOT PROGRAMM* benutzt werden. Dieser Vektor nimmt zunächst eine Teil-Initialisierung des Rechners vor und ruft dann eine Laderoutine auf, die man selbst bestimmen kann. Die Adresse der Laderoutine muss dem Vektor im HL-Register übergeben werden.

Die Laderoutine muss dann, wie es die Bezeichnung schon andeutet, das Assembler-Programm in den Speicher des Rechners einladen, und kehrt danach mit 'RET' zu MC BOOT PROGRAMM zurück.

Danach wird der Computer vollständig initialisiert und das Programm gestartet. Normalerweise wird man ein eigenständiges Maschinencode-Programm aber vom Basic-Interpreter aus einladen, weil dieser ja standardmäßig nach dem Einschalten des Computers gestartet wird. Basic führt die beschriebenen Ladeaktionen aus, wenn man ein Maschinencode-Programm mit `RUN "progname.ext"` startet.

Die Aufruf-Bedingungen für das Maschinencode-Programm selbst sind dabei die selben, wie für jedes andere Vordergrund-Programm auch:

BC = &B0FF = letztes Byte des Memory Pools (total)

HL = &ABFF = Vorschlag für den statischen Variablenbereich des Vordergr.prog.

DE = &0040 = erstes Byte des Memory Pools

Das RAM-Vordergrund-Programm muss sich dann zunächst seinen statischen Variablenbereich reservieren, danach evtl. Hintergrund-ROMs initialisieren (auch

AMSDOS muss, wenn es benötigt wird, erst noch initialisiert werden!) und kann erst dann so richtig loslegen.

## ROM-Software

Alle ROMs mit zusätzlicher Software oder Vordergrund-Programmen müssen, wollen sie in den Genuss der existierenden Kernel-Routinen kommen, im obersten Adressviertel der CPU eingeblendet werden. Es können also zunächst einmal nur 16-kByte EPROMs, PROMs oder ROMs eingesetzt werden. Die belegten Adressen liegen im Bereich von &C000 bis &FFFF.

Dabei enthält der Schneider CPC einen Soft-/Hardware-Mechanismus, mit dem den einzelnen 16k-ROM-Blöcken eine 'ROM-Select-Adresse' im Bereich von &00 bis &FB (252) zugeordnet wird. (Die ROM-Auswahl wurde bereits im Kapitel über die Speicher-Konfiguration erläutert.)

## Power-on ROM

Die für das Basic-ROM reservierte Adresse ist &00. Man kann aber auch ein anderes Vordergrund-ROM auf dieser ROM-Select-Adresse installieren. Das Basic-ROM bleibt auf jeder noch nicht benutzten Adresse erreichbar, weil es über keine eigene Select-Decodierung verfügt und immer von anderen ROMs, die sich angesprochen fühlen, ausgeblendet werden muss. Der Kernel des Schneider CPC startet nach einem Kaltstart (Einschalten etc.) immer das Programm in dem ROM, das auf der Select-Adresse &00 eingeblendet wird.

Dadurch kann man seinen Computer beispielsweise zu einem PASCAL-Rechner oder auch reinrassigen CP/M-Rechner machen. Im AMSDOS-Disketten-Controller ist ein Platz für eine Drahtbrücke vorgesehen, die, wenn man sie einsetzt, die Select-Adresse für das AMSDOS-ROM von &07 auf &00 ändert! Dadurch wird AMSDOS anstelle des Basic-Interpreters gestartet. Die Initialisierungs-Routine von AMSDOS, das eigentlich ein *Hintergrund-ROM* ist, testet, ob AMSDOS auf der Adresse &00 eingeblendet wurde und startet in diesem Fall CP/M!

## ROM-Typen

Jeder ROM-Block hat einen sogenannten *Header*. Die ersten Bytes eines jeden ROMs müssen für Verwaltungs-Aufgaben geopfert werden:

```
#C000 DEFB Typ
#C001 DEFB Mark number
#C002 DEFB Version number
#C003 DEFB Modification level
#C004 DEFS External command table
....
```

Die drei Bytes auf den Adressen &C001 bis &C004 können vollkommen frei mit jedem beliebigen Wert beschrieben werden und sind nur für die eigene Statistik

interessant.

Das erste Byte dagegen ist schon wichtiger. Der Kernel kennt drei verschiedene ROM-Typen und eine kleine Variation für das eingebaute Basic-ROM:

```
#C000 DEFB #00      ; Vordergrund-ROM
#C000 DEFB #00+#80 ; Eingebautes Vordergrund-ROM
#C000 DEFB #02      ; Erweiterungs-ROM
#C000 DEFB #01      ; Hintergrund-ROM
```

## **&80**

Im Typ-Byte des Basic-ROMs ist Bit 7 gesetzt. Das 'On-Board-ROM' hat keine eigene Dekodierungsschaltung für seine ROM-Select-Adresse. Jeder Lesezugriff auf ein ROM bezieht sich automatisch auf das Basic-ROM, wenn es nicht von einem anderen ROM, das sich angesprochen fühlt, explizit mit der Leitung ROMDIS ausgeblendet wird.

Wenn der Kernel alle ROM-Adressen nach Hintergrund-ROMs absucht, erkennt er am Typ-Byte &80 auf der Adresse #C000, dass auf dieser ROM-Select-Adresse kein anderes ROM installiert ist, weil hier das Basic-ROM 'durchschimmert'.

## **&00**

ROMs, die Vordergrund-Programme enthalten, werden mit einem Byte &00 auf der Adresse &C000 gekennzeichnet.

## **&02**

Sehr umfangreiche Vordergrund-Programme können bis zu vier 16k-Blocks umfassen. Diese müssen dann aufeinanderfolgende Select-Adressen haben. Nur das erste ROM darf in seinem Header als Vordergrund-ROM gekennzeichnet sein. Die bis zu drei 'nachfolgenden' ROMs müssen als Erweiterungs-ROM deklariert werden.

Vor allem mit dem *Restart 2* ist es dabei möglich, von jedem ROM eines Hauptprogrammes aus Unterprogramme in "benachbarten" Erweiterungs-ROMs aufzurufen.

## **&01**

Alle ROMs, die keine eigenständige Software enthalten, sondern nur zusätzliche Routinen, die von einem Vordergrund-Programm benutzt werden können, müssen als Hintergrund-ROM markiert werden. Alle Hintergrund-ROMs sollten auf Select-Adressen von &01 bis &07 (CPC 464) bzw. &00 bis &0F (CPC 664, 6128) installiert werden, weil der Vektor KL ROM WALK nur diese ROM-Adressen abklappert und auch nur für diese ROMs Zeiger auf deren reservierten RAM-Bereich speichern kann. Das AMSDOS-ROM hat die Select-Adresse &07.

## Hintergrund-Routinen von Massenspeichern

Hintergrund-Software, die erst nachträglich von Kassette oder Diskette eingeladen wird, muss vom Vordergrund-Programm ihren Platz zugewiesen bekommen. CPC-typisch ist dabei die Methode, dass das Vordergrund-Programm von seinem Memory Pool von oben her etwas abtritt. Beim eingebauten Basic-Interpreter müsste man also HIMEM herabsetzen und danach die Datei mit dem Assembler-Programm dorthin einladen.

Problematisch ist für das eingeladene Maschinencode-Programm vor allem, dass nicht vorhersehbar ist, an welche Adresse es denn nun genau zu liegen kommt. Das RAM wird ja dynamisch von oben und von unten her den verschiedenen Erweiterungen zugeteilt, wobei die Grenzen des noch verfügbaren Memory Pools langsam aufeinander zu wachsen.

Da Maschinencode-Programme, bis auf ganz wenige Ausnahmen, nicht ortsunabhängig geschrieben werden können, müssen sie der realen Lage angepasst, also *relocalisiert* werden. Am Ende dieses Kapitels wird deshalb ein einfacher *Relocater* für Z80-Assembler-Programme beschrieben. Dieses Zusatz-Programm muss aufgerufen werden, bevor die erste Routine in der Erweiterung benutzt werden kann. Dabei passt es alle absoluten Adressen an die aktuelle Lage des Programms an. Im Anschluss an die Reloizierung können noch weitere Initialisierungen vorgenommen werden, zum Beispiel die Einbindung als RSX:

## RSX – Resident System Extensions

Der Kernel des Schneider CPC unterstützt ein System externer Kommandos (RSXes), bei der alle verfügbaren Zusatzroutinen über einen Namen ansprechbar sind. Von Basic aus sind diese Kommandos mit Hilfe des *Extended Colon* genannten Zeichens zugänglich, beispielsweise:

```
| BASIC [ENTER]
```

In dieses System sind alle Vordergrund-ROMs und alle initialisierten Hintergrund-ROMs eingebunden und ebenfalls alle nachgeladenen Maschinencode-Programme, die sich über den Vektor &BCD1 KL LOG EXT dem Betriebssystem vorgestellt haben.

Dafür wird für jedes Programmpaket eine *External Command Table*, also eine Tabelle der externen Kommandos benötigt. Die einzelnen Tabellen werden über eine verkettete Liste "zusammengehalten". Zusätzlich zu jeder Kommandotabelle werden vier Bytes für diesen Verkettungsmechanismus benötigt.

Bei Vorder- und Hintergrund-ROMs ist die *External Command Table* Bestandteil des ROM-Headers. Wird ein Hintergrund-ROM initialisiert, so darf es sich vom Memory Pool etwas Speicherplatz reservieren; siehe Kapitel über die Speicher-Aufteilung der CPCs. Dabei zieht der Kernel die vier Bytes für die verkettete Liste einfach noch zusätzlich vom Memory Pool ab.



Mit dem Vektor &BCD4 KL FIND COMAND kann zu einem Kommando-Namen dessen Adresse und ROM-Select-Byte erfragt werden. Dabei werden die Kommando-Tabellen von hinten her durchsucht. Die RSX-Erweiterungen, die zuletzt eingeführt wurden, werden als erste überprüft. Sollten also zwei Routinen mit dem gleichen Namen existieren, so wird die ältere von der später angefügten Routine "verdeckt".

Beim Suchen eines Kommandos werden zuerst alle RSXes im RAM abgeklappert, dann alle Hintergrund-ROMs und, wenn der Befehl immer noch nicht gefunden wurde, auch noch alle Vordergrund-ROMs ab der ROM-Select-Adresse &08 (beim CPC 464) bzw. &10 (bei den CPCs 664 und 6128), bis der Kernel einen unbenutzten ROM-Steckplatz findet.

Der Vektor KL FIND COMMAND ruft dabei die gefundene Routine nicht selbst auf, er gibt nur die Routinenadresse in HL und die ROM-Konfiguration in C zurück. Ausgenommen ist nur der Fall, dass ein Vordergrund-Kommando, wie etwa |BASIC aufgerufen werden soll. In diesem Fall wird der Computer initialisiert und das Programm direkt gestartet.

Sonst muss man die entsprechende Routine noch via *Restart 3* (LOW FAR CALL) oder über &001B LOW FAR PCHL aufrufen. Dabei wird allen Routinen in Hintergrund-ROMs die Start-Adresse des von ihnen über dem Memory Pool reservierten Speicherbereiches im IY-Register übergeben.

### External Command Table

Nach diesen Einzelheiten bleibt nur noch das Layout der *External Command Tables* zu klären:

```
; Aufbau der Namenstabellen für RSX-Kommandos:
; -----
RSXTAB: DEFW NAMTAB      ; Zeiger auf Namenstabelle
        JP  ROUT1        ; \
        JP  ROUT2        ; \ Sprungleiste zu den Routinen.
        JP  ROUT3        ; > Diese können natürlich auch mit
        ...              ; / Restarts gebildet werden.
        JP  ROUTn        ; /
;
NAMTAB: DEFB "R","O","U","T","1"+#80
        DEFB "R","O","U","T","2"+#80
        DEFB "R","O","U","T","3"+#80
        ...
        DEFB "R","O","U","T","n"+#80
        DEFB 0
```

Dabei müssen die Sprung-Vektoren in der Reihenfolge der Namen in der Namenstabelle aufeinanderfolgen. In der Namenstabelle werden die Namen der einzelnen RSX-Befehle in ihrer ASCII-Codierung abgelegt. Im letzten Buchstaben eines Namens muss jeweils das 7. Bit gesetzt sein. Abgeschlossen wird die

Tabelle durch ein Nullbyte.

Bei Hintergrund-ROMs wird der erste Eintrag benutzt, um das ROM zu initialisieren. Hier sollte der Name möglichst so gestaltet werden, dass man ihn nicht von Basic aus unbeabsichtigt aufrufen kann. Das kann man erreichen, indem man beispielsweise Kleinbuchstaben, Spaces oder Sonderzeichen in den Namen einbaut (Bei der Namensgebung ist vom Kernel her fast alles erlaubt).

Auch kann man von einem Vordergrund-Programm aus gut testen, ob ein spezielles Hintergrund-ROM bereits initialisiert ist, indem man mit KL FIND COMMAND versucht, die Adresse des Initialisierungsvektors zu ermitteln. Man muss dazu nur den Namen des ersten Vektors kennen. Um in einer Mcode-Routine zu erfahren, ob AMSDOS initialisiert ist, könnte man mit KL FIND COMMAND die Adresse des Kommandos "CPM ROM" suchen lassen.

Vordergrund-ROMs sollten normalerweise nur einen Eintrag haben: Den, mit dem sie gestartet werden. Nur wenn ein ROM mehrere, voneinander unabhängige Vordergrund-Programme enthält, können in der Kommando-Tabelle auch mehrere Einträge auftauchen.

Als praktische Beispiele folgen nun Assembler-Programme für eine RAM-RSX und ein ROM-Header:

```
; RAM-RSX-Erweiterung z.B. für einen Drucker-Spooler:
; -----
INIT:  LD  HL,SPACE ; Adresse der 4 freien Bytes für die Command Chain
      LD  BC,RSXTAB ; Adresse der 'external command table'
      CALL #BCD1    ; und KL LOG EXT aufrufen.
      RET

SPACE:  DEFS 4

RSXTAB: DEFW NAMTAB ; Adresse der Namenstabelle.
      JP  ON        ; Vektoren zu den einzelnen
      JP  OFF       ; RSX-Routinen.
      JP  FLUSH
      JP  ASKFRE

NAMTAB: DEFB "S","P","O","O","L",".", "O","N"+#80 ; SPOOL.ON
      DEFB "S","P","O","O","L",".", "O","F","F"+#80 ; SPOOL.OFF
      DEFB "F","L","U","S","H",".", "B","U","F"+#80 ; FLUSH.BUF
      DEFB "A","S","K",".", "F","R","E","E"+#80 ; ASK.FREE
      DEFB 0

; ROM-Header z. B. für eine Grafik-Erweiterung
; -----
#C000: DEFB 1      ; Typ = Hintergrund-ROM
      DEFS 3      ; Mark, Version, Modification

RSXTAB: DEFW NAMTAB ; Zeiger auf die Namenstabelle
#C006:  JP  INIT    ; Initialisierungs-Routine (Immer auf dieser Adresse)
```

```

JP   BOX           ; Vektoren zu den einzelnen
JP   CIRCLE        ; RSX-Routinen
JP   ELLIPSE
JP   FILL
JP   TRIANG

NAMTAB: DEFB "G","r","a","f","i","k"+#80      ; Name des Hintergrund-ROMs
        DEFB "B","O","X"+#80                  ; BOX
        DEFB "C","I","R","C","L","E"+#80      ; CIRCLE
        DEFB "E","L","L","I","P","S","E"+#80  ; ELLIPSE
        DEFB "F","I","L","L"+#80             ; FILL
        DEFB "T","R","I","A","N","G","L","E"+#80 ; TRIANGLE
        DEFB 0

```

Der Aufruf einer RSX-Erweiterung gestaltet sich in Assembler nicht ganz so einfach, wie in Basic. Hier muss man erst mit KL FIND COMMAND die Routine suchen und dann auch noch selbst aufrufen. Das folgende Programm ist ein Beispiel für einen RSX-Aufruf in Maschinensprache. Soll ein bestimmtes externes Kommando sehr oft aufgerufen werden, so empfiehlt es sich jedoch, die Adresse nur einmal zu bestimmen.

```

; Aufruf einer RSX in Maschinensprache
; -----
...
LD   HL,NAME           ; Zeiger auf den Namen nach HL laden
CALL #BCD4             ; KL FIND COMMAND
JR   NC,FEHLER        ; NC -> nicht gefunden

LD   (FARADR),HL      ; FAR ADDRESS für Restart 3 basteln:
LD   A,C              ; zuerst Routinen-Adresse in HL
LD   (FARADR+2),A     ; und dann ROM-Konfigurationsbyte in C

RST  #18              ; mit Restart 3: FAR CALL
DEFW FARADR           ; das externe Kommando aufrufen
...                  ; und weiter im Programm....
...

FARADR:DEFS 3         ; Platz für die FAR ADDRESS zum Restart 3
...
NAME:  DEFB "D","I","R"+#80 ; Name der zu rufenden RSX. Letzter
; Buchstabe mit gesetztem 7. Bit

```

# Basic und Maschinencode

Sollen Assembler-Routinen und BASIC zusammen im Speicher des Computers existieren, so muss der Basic-Interpreter das Vordergrund-Programm sein. Die Assembler-Routinen können nur als Hintergrund-Programme zusätzliche Funktionen bereit stellen.

Alle Hintergrund-ROMs werden von Basic automatisch initialisiert. Der Basic-Interpreter ruft dafür, sobald ihm vom Kernel die Kontrolle übergeben wurde, den Vektor &BCCB KL ROM WALK auf. Auch AMSDOS wird auf diese Weise initialisiert, wenn es vorhanden ist.

Darüber hinaus können Zusatz-Programme natürlich auch noch von Kassette oder Diskette nachgeladen werden. Dabei muss man den Hintergrund-Routinen selbst genügend Platz zuweisen.

## Maschinencode im String

Eher selten wird dabei die Möglichkeit benutzt, Mcode-Routinen in ein String einzuladen. Der Grund ist, dass die Lage von Strings nicht nur nicht vorhersehbar ist, sondern sich nach einer Garbage Collection auch ändern kann! Routinen in Strings müssen deshalb ortsunabhängig sein, was bei Assembler- Programmen nur in den seltensten Fällen zu erreichen ist.

Außerdem stehen noch einige andere Einschränkungen und Probleme im Weg: So ist beispielsweise die maximale Länge solcher Programme durch die maximale Stringlänge auf 255 Bytes festgelegt. Aber das ist eigentlich nicht so schlimm, da ortsunabhängige Z80-Programme in aller Regel sowieso nur bei ganz einfachen Routinen zu realisieren sind.

Auch bereitet es zunächst einmal Schwierigkeiten, den Maschinencode überhaupt in den String hineinzubekommen. Die folgende Methode ist leider in den meisten Fällen ungeeignet:

```
OPENIN "mcode.dat"  
LINE INPUT#9, mcode$  
CLOSEIN
```

Das liegt daran, dass die ASCII-Zeichen mit dem Code 13 und 26 als Steuerzeichen aufgefasst und Null ganz ignoriert und nicht eingelesen wird. Die Chance, dass eine Assembler-Routine rein zufällig diese Bytes in ihrem Programmcode enthält, ist ziemlich hoch.

Man muss deshalb einen Kunstgriff anwenden, um den Maschinencode doch noch in den String zu bekommen.

Eine Möglichkeit ist, ihn aus *DATA*-Zeilen auszulesen und in einen String zu POKEn. Der Platzverbrauch für Data-Zeilen ist aber immer unverhältnismäßig hoch.

Man kann die Programmdatei aber auch trotzdem von Diskette einladen:

```
10 adr=HIMEM-255:MEMORY adr-1
20 LOAD "mcode.bin",adr
30 mcode$="":POKE @mcode$ ,prog.länge           <-- String-Länge
           POKE @mcode$+1,adr-256*INT(adr/256) <-- LSB der String-Adresse
           POKE @mcode$+2,          INT(adr/256) <-- MSB der String-Adresse
40 mcode$=mcode$+" "
50 MEMORY adr+255
```

In Zeile 10 wird zunächst über *HIMEM* genügend Platz frei gemacht, um die Programmdatei aufzunehmen. Diese wird dann in Zeile 20 auch dorthin geladen.

In Zeile 30 wird der String dann eingerichtet, und der String-Descriptor, dessen Adresse man mit der Funktion '@' erhält, so umgePOKEt, dass er auf den Maschinencode zeigt. Durch die Berechnung eines "neuen" Mcode-Strings in Zeile 40 wird der String im Memory Pool neu angelegt. Das ist wichtig, damit der String die nächste Garbage Collection überlebt.

In Zeile 50 wird zum Schluss der Puffer über *HIMEM* wieder geschlossen.

Man hat aber nicht nur Probleme, den Mcode in den String hineinzubekommen, auch sein Aufruf erweist sich als problematisch. Wenn man nicht mit viel Aufwand eine Garbage Collection sicher ausschließen kann, muss man vor jedem Aufruf der String-Routine die Adresse neu berechnen. Das kann mit der folgenden Funktion aber noch recht komfortabel erreicht werden:

```
60 DEF FNmcode=PEEK(@mcode$+1)+256*PEEK(@mcode$+2)
    ....
    ....
500 CALL FNmcode
```

Die Funktion FNmcode PEEKt sich die aktuelle Adresse des Strings immer aus dem String-Descriptor heraus. Hat man mehrere String-Routinen, so kann man für jede eine eigene Funktion definieren.

Die String-Methode hat aber auch Vorteile. So kann man Überschneidungen zwischen verschiedenen Routinen sicher ausschließen und Routinen, die nicht mehr benötigt werden, können jederzeit aus dem Speicher gelöscht werden:

```
999 mcode$=" "
```

## Maschinencode über HIMEM

CPC-typisch ist aber die Methode, für den Maschinencode über HIMEM etwas Speicherplatz zu opfern. Zwar ist die Lade-Adresse für das Assembler-Programm zunächst auch nicht vorhersehbar. Sobald es geladen ist, wird es aber nicht mehr verschoben. Es ist deshalb nicht nötig, den Maschinencode vollkommen ortsunabhängig zu gestalten. Es genügt, wenn man das Programmpaket einmal initialisiert, und dabei alle absoluten Adressen der tatsächlichen Lage des Programms anpasst, es also reloziert.

Ausgesprochen schlecht ist man beraten, wenn man für eine universell verwendbare Erweiterung eine feste Adresse im RAM annimmt. Beispielsweise könnte man sich ja denken, dass in Basic HIMEM immer so über 40000 liegen wird und dann das Programm ab der Adresse 40000 assemblieren.

Das geht nur so lange gut, wie man auf diese Idee kein zweites Mal verfällt. Auch der Software-Tauschpartner könnte mit dieser Adresse liebäugeln und eine unheimlich tolle Erweiterung fest für diese Adresse assemblieren. Dann sieht man alt aus, wenn man beide Erweiterungen gleichzeitig zur Verfügung haben will. Das kann schon 'mal vorkommen. Ein Druckerspooiler und eine Hardcopy-Routine sind bestimmt kein schlechtes Gespann!

Man sollte auch immer bedenken, dass zu jeder Erweiterung, die man sich irgendwann in ferner Zukunft noch zulegen wird, möglicherweise eine Treibersoftware in einem Hintergrund-ROM gehört. Erstes Beispiel ist hier AMSDOS, mit einem Speicherplatzverbrauch von nicht weniger als 1280 Bytes! Da könnte irgendwann einmal *HIMEM* für die Mcode-Erweiterung mit fester Adresse zu niedrig werden.

## CALL

Im Schneider-Basic ist es zwar möglich, Maschinencode durch Angabe der Einsprungs-Adresse aufzurufen. Da diese zunächst aber unbekannt ist, sollte man dafür Variablen vorsehen:

```
10 HIMEM=HIMEM-prog.länge          <-- Speicher reservieren
20 adr=HIMEM+1:LOAD"grafik.bin",adr <-- Programmdatei einladen
30 CALL adr                          <-- Initialisieren, Relozieren
40 box      = adr+&123                \
50 circle   = adr+&234                > Variablen für die verschiedenen
60 triangle = adr+&345                / Einsprungsadressen definieren.
   ....
   ....
500 CALL box, 100,200,300,400        <-- Aufruf
```

## RSX

Darüber hinaus können die Mcode-Routinen bei ihrer Initialisierung als *RSX* eingebunden werden. Dann stehen sie in Basic direkt mit einem Namen zur Verfügung:

```
10 HIMEM=HIMEM-prog.länge
20 adr=HIMEM+1:LOAD"grafik.bin",adr
30 CALL adr                          <-- Relozieren, Initialisieren, Einbinden
   ....                               als RSX
   ....
500 |BOX, 100,200,300,400             <-- Aufruf eines RSX-Kommandos
```

RSX-Kommandos werden in Basic mit einem *Extended Colon* " | " markiert. Dieses Zeichen ist jedoch kein Bestandteil des RSX-Namens!

Dabei sind die beiden Methoden, eine Mcode-Routine aufzurufen, fast vollkommen

gleichwertig. Ein Unterschied ist jedoch, dass bei RSX-Paketen das Basic-Programm die Lage der Einsprungs-Adressen nicht zu wissen braucht. Verschieben sich die Einsprungsadressen, weil man im Mcode Änderungen vorgenommen hat, so müssen bei RSX-Erweiterungen in den Basic-Programmen keine Aufruf-Adressen geändert werden. Wohl aber bei Aufrufen mit CALL. Außerdem können RSX-Erweiterungen auch in ROMs enthalten sein und werden dann von Basic automatisch initialisiert. Aufrufe mit CALL sind nur im RAM möglich.

## Parameter

Wird eine Assembler-Routine aufgerufen, so können an sie bis zu 32 Parameter übergeben werden. Dabei ist es egal, ob der Aufruf via RSX oder mit CALL erfolgte:

```
CALL box, 100,200,300,400  
|BOX, 100,200,300,400
```

Als Parameter kommen allerdings nur Integer-Werte in Frage, und die Parameter-Übergabe funktioniert auch nur in die eine Richtung: Von Basic an das Assembler-Programm. Will man mehr erreichen, so muss man tricksen.

Jeder Parameter kann im Bereich -32768 bis +65535 liegen (Im Firmware Manual wird als Obergrenze +32767 angegeben, was aber nicht stimmt). Diese werden als 16-Bit-Words an die Mcode-Routine übergeben.

Integer-Variablen sind 16-Bit-Words mit Vorzeichen und können Zahlenwerte von -32768 bis +32767 darstellen. Es ist aber auch möglich, Words ohne Vorzeichen im Bereich von 0 bis 65535 zu übergeben. Dabei ist auf die Doppeldeutigkeit der negativen Zahlen zu achten:

Integer (mit VZ):	0	---	32767	/	-32768	---	-1
ohne Vorzeichen:	0	---	32767	/	32768	---	65535

Die Übergabe an die Maschinencode-Routine wird vom Schneider-Basic wie folgt realisiert. Diese Methode ist zwar nicht verbindlich und, wegen ihrer Einschränkungen, auch nicht besonders galant. Trotzdem sollte sie, um die Kompatibilität zu wahren, auch von anderen Vordergrund-Programmen so gehandhabt werden:

### Parameter-Übergabe

Im A-Register wird der Routine die Anzahl der übergebenen Parameter mitgeteilt. Die Parameter befinden sich auf einem Stapel (und zwar auf dem Hardware-Stack, was für den Anwender aber uninteressant ist). Der erste Parameter liegt dabei an der obersten Adresse und das IX-Register zeigt auf das LSB (unterstes Byte) des letzten Parameters (unterster Stapel-Eintrag):

Register	Speicher
-----	-----
A = n	MSB PARAM1
	LSB PARAM1
	MSB PARAM2
	LSB PARAM2
	...
	...
	MSB PARAMn
IX ----->	LSB PARAMn

## Parameter-Übernahme

Die Mcode-Routine kann nun über das IX-Register auf die übergebenen Parameter zugreifen:

```
ROUT1: CP 2          ; Test, ob Anzahl Parameter stimmt (hier 2)
        RET NZ       ; Nein: Fehler.
        LD L,(IX+0)
        LD H,(IX+1) ; HL = letzter (= zweiter) Parameter
        LD E,(IX+2)
        LD D,(IX+3) ; DE = vorletzter (= erster) Parameter
        ...
```

Dass das IX-Register immer auf den letzten übergebenen Parameter zeigt, ist für all diejenigen Routinen ungünstig, die eine veränderliche Anzahl an Argumenten übernehmen können. Dabei sind nämlich in aller Regel die hinteren Parameter optional. Der Zugriff auf die tatsächlich im Aufruf angegebenen Parameter ist dann erschwert, weil hier zum IX-Register ein anderer Index addiert werden müsste. Das Problem kann man wie folgt angehen:

```
; Beispiel: Routine nimmt 2 oder 3 Parameter:

ROUT2: CP 2          ; Test, ob mind. 2 Argumente
        RET C        ; Nein: Fehler

        LD BC,#0001 ; Default-Annahme für dritten Parameter machen
        CP 3         ; Test, ob dritter Parameter angegeben ist.
        JR C,ROUT2A ; Nein, nur zwei -> Default übernehmen.

        RET NZ       ; Fehler, falls nicht 3 (also mehr als 3) Parameter

        LD C,(IX+0)
        LD B,(IX+1) ; letzten (dritten) Parameter übernehmen

        INC IX       ; und jetzt so tun, als seien nur zwei Parameter
        INC IX       ; übergeben worden!

ROUT2A: LD E,(IX+0) ; Übernehme letzten (zweiten) Parameter
        LD D,(IX+1)
        LD L,(IX+2) ; Übernehme vorletzten (ersten) Parameter
        LD H,(IX+3)
        ...
```



## Übergabe von Fließkommazahlen

Obwohl man an Mcode-Routinen eigentlich nur Integerzahlen übergeben kann, ist es mit einem kleinen Trick trotzdem möglich, auch Real-Zahlen oder Strings zu übergeben. Man speichert den Wert einfach in einer Variablen und übergibt dann deren Adresse an das aufgerufene Programm:

```
100 a!=123.45
110 b!=234.56
120 |RSX,@a!,@b!
```

--->

```
ROUT3:  CP    2
        RET   NZ           ; Parameterzahl kontrollieren.

        LD    E,(IX+0)
        LD    D,(IX+1)    ; DE = @b!
        LD    L,(IX+2)
        LD    H,(IX+3)    ; HL = @a!
        ...
```

Da die Rechenroutinen der Fließkomma-Arithmetik sowieso immer die Zeiger auf die zu bearbeitenden Zahlen benötigen, ist das geradezu ideal. Man muss nur beachten, dass die Variablen möglicherweise (und bei kurzen Basic-Programmen ziemlich sicher) im untersten Speicherviertel liegen. Die Rechenroutinen blenden aber das untere RAM aus, weil sie selbst im Betriebssystems-ROM liegen. Die Routinen der Fließkomma-Arithmetik funktionieren nicht im unteren RAM-Viertel. Hier muss man die Zahlen zunächst immer in Zwischenspeicher über &4000 kopieren, bevor man mit ihnen rechnen kann.

## Übergabe von Strings

Bei Strings funktioniert es genauso. Nur dass man jetzt die Adresse des Descriptors einer String-Variablen übergeben muss. Dabei wurde beim 664/6128-Basic eine Vereinfachung vorgenommen. Beim CPC 464 muss man immer den Klammeraffen '@' vor den Variablennamen stellen, um die Übergabe der String-Descriptor-Adresse zu erreichen. Beim CPC 664 und 6128 ist das nicht mehr nötig:

```
100 a$="TESTTESTTEST"
110 |RSX,@a$           <-- CPC 464
110 |RSX, a$          <-- CPC 664/6128
```

----->

```
ROUT4:  CP    1
        RET   NZ           ; Parameterzahl testen

        LD    L,(IX+0)
        LD    H,(IX+1)    ; HL = @a$ = Adresse des Descriptors
```

```

LD   A,(HL)      ; A = Länge des Strings
INC  HL
LD   E,(HL)
INC  HL
LD   D,(HL)      ; DE = Adresse des Strings
...

```

## Übernahme von Ergebnissen

Mit Hilfe des Variablenpointers '@' ist es auch möglich, wieder Ergebnisse von einer Assembler-Routine zurückzubekommen. Man übergibt, eventuell zusätzlich zu den Parametern für die Routine, die Adresse einer Rücknahme-Variable. Diese kann von jedem beliebigen Typ sein. Der Typ muss nur mit dem Unterprogramm eindeutig vereinbart werden, weil man in der Mcode-Routine keine Möglichkeit hat, zu überprüfen, was man da an Parametern übergeben bekommen hat:

```
|RSX ,100 ,@i% ,@a! ,@s$
```

--->

einen Zahlenwert oder  
 die Adresse einer Integer-Variablen oder  
 die Adresse einer Real-Variablen oder  
 die Adresse einer String-Variablen.

Das ist besonders kritisch, wenn das Maschinencode-Programm die adressierte Variable ändern will. Stimmt da der Typ nicht, oder ist es noch nicht einmal die Adresse einer Variable, kann die Speicher-Organisation des Basic- Interpreters recht schnell und recht Gründlich durcheinander geraten.

## Übernahme eines Integer-Ergebnisses

```

100 i%=0
110 |RSX,100,200,@i%
120 PRINT i%

```

---->

```

RSX5:  CP   3
       RET  NZ           ; Parameterzahl überprüfen.

       LD   L,(IX+2)
       LD   H,(IX+3)     ; zweitletzter = zweiter Parameter
       LD   E,(IX+4)
       LD   D,(IX+5)     ; drittletzter = erster Parameter

       ADD  HL,DE        ; Funktion dieser RSX: Addiere [1] + [2] -> [3]
       EX  DE,HL        ; Ergebnis nach DE

       LD   L,(IX+0)
       LD   H,(IX+1)     ; HL = Adresse von i%

```

```

LD   (HL),E
INC  HL
LD   (HL),D      ; Ergebnis in i% abspeichern

RET                ; Fertig

```

Bei Fließkommazahlen und Strings funktioniert es entsprechend, nur dass man hier 5 bzw. 3 Bytes ändern muss. Ändert man bei Strings aber nicht den Descriptor sondern den String-Inhalt, so muss man beim Aufruf von solchen Routinen darauf achten, dass der Descriptor nicht mehr in das Basicprogramm selbst zeigt. Das ist bei allen 'direkten' Definitionen der Fall, wo der Basic-Interpreter nicht mehr zu rechnen braucht:

```
100 LET a$="abcde"      ' <-- Descriptor zeigt in den Programmtext!!
```

```
100 LET a$="abcde"+" " ' <-- Basic muss rechnen -> String liegt im Stringbereich
```

## Hilfreiche Fehlermeldungen

Nach einiger Zeit kann es schon vorkommen, dass man nicht mehr weiß, welche Parameter in welcher Reihenfolge an eine Mcode-Routine übergeben werden müssen. Hier macht sich eine Einrichtung gut, wie sie unter UNIX üblich ist: Wird dort eine Routine mit falschen Parametern aufgerufen, so stürzt das Programm nicht ab und tut auch nicht einfach gar nichts.

Nein, man bekommt sofort erklärt, was man falsch gemacht hat. Auf die RSX- und CALL-Aufrufe übertragen, wäre also ein netter, kleiner Satz wünschenswert, der den genauen Syntax des Aufrufes beschreibt. Etwa so:

```
'USE: |FILL ,x ,y [,farbe]'
```

Und schon wüsste man wieder bescheid. Das ist dabei ganz einfach zu erreichen, und es gibt eigentlich keinen Grund (außer einem geringen Mehr-Verbrauch an Speicherplatz), wieso man darauf verzichten sollte. Ich wünschte mir eine solche Einrichtung für AMSDOS, weil ich zum Beispiel beim |REN-Befehl immer die Reihenfolge der beiden Namensstrings verwechsle.

Das folgende Programm zeigt, wie man so etwas realisieren kann:

```

; Assembler-Routine mit Fehler-Meldungen (Syntax-Hinweisen)
; z.B.: |FILL-Routine mit 2 Parametern:

FILLXY: LD   HL,TEXT6      ; HL mit Zeiger auf Fehlermeldung laden
        CP   2
        JP   NZ,FEHLER    ; falls keine 2 Parameter
        ...

; Routine druckt Meldung ab (HL) aus:

FEHLER: LD   A,(HL)
        AND  A            ; Text-Ende ?
        RET  Z

```

```

        CALL #BB5A      ; TXT OUTPUT: Drückt Zeichen oder befolgt Controlcode
        INC  HL
        JR   FEHLER

TEXT6:  DEFB 13          ; Cursor zum Beginn der Zeile
        DEFB 18          ; Zeile löschen
        DEFB 10          ; Cursor in die nächste Zeile
        DEFM "USE: |FILL ,x-Koordinate ,y-Koordinate"
        DEFB 18          ; Rest der Zeile löschen
        DEFB 13          ; zurück zum Zeilenanfang
        DEFB 10          ; und eine Zeile tiefer
        DEFB 18          ; Zeile löschen
        DEFB 10          ; und noch eine Zeile tiefer
        DEFB 0           ; Ende des Textes

```

---->

```

|FILL [ENTER]

USE: |FILL ,x-Koordinate ,y-Koordinate

Ready

```

Beim Aufruf der Routine FILLXY (via |FILL) wird zunächst ein Zeiger auf den Fehlertext geladen, für den Fall eines Falles. Danach wird die Anzahl der Parameter überprüft. Falls in diesem Beispiel nicht genau zwei Parameter übergeben wurden, wird zur Ausdruck-Routine 'FEHLER' verzweigt, die den durch HL angezeigten Text ausgibt und danach zurückkehrt. In diesem Beispiel wurde die Fehlermeldung mit reichlich Controlcodes versehen, damit der Text auch gut sichtbar wird.

## RSX-Loader

Alle Programmpakete, die RSX-Befehle beinhalten (die meisten anderen aber auch) müssen initialisiert werden, bevor sie benutzt werden können. Danach lässt sich das gesamte Programmpaket in die zur Verfügung gestellten Routinen und in die nun nutzlose Initialisierungsroutine trennen. Die Initialisierungsroutine wird normalerweise nicht mehr benötigt (und darf in aller Regel kein zweites Mal aufgerufen werden). Der Platz, den sie beansprucht, kann also vom Vordergrundprogramm (Basic) wieder für andere Zwecke benutzt werden.

Es ergibt sich somit folgender Ablauf, bis ein Utility eingebunden ist:

1. Speicherplatz reservieren (über HIMEM)
2. Maschinencode laden
3. Initialisieren (Aufruf einer Adresse, meist das erste Byte)
4. Den überflüssigen Speicherplatz freigeben  
(HIMEM wieder etwas hoch setzen)

Um den verfügbaren Speicherplatz im Computer optimal zu nutzen, muss man für jedes Hilfsprogramm dessen Länge mit und ohne Initialisierungsroutine kennen.

Trotzdem ist es ein recht mühsames Geschäft. Nur "auf Verdacht" wird man da kein einziges zusätzliches Programm einladen.

Das folgende Basic-Programm erleichtert die ganze Sache aber erheblich. Wenn man dieses Programm zusammen mit allen RSX-Erweiterungen auf eine Diskette abspeichert, kann man alle gewünschten Routinen menügesteuert einladen und initialisieren lassen.

```
100 MODE 1
110 PRINT
120 PRINT "***** RSX-BINDER *****"
130 PRINT
140 PRINT "      (c) G.Woigk vs.: 22.4.86"
150 PRINT
160 '
170 WINDOW 1,40,6,25
180 CLOSEIN:CLOSEOUT:SYMBOL AFTER 256:adr=HIMEM+1:MEMORY 10000
190 '
200 ' Arbeite alle Datazeilen ab:
210 '
220 ON ERROR GOTO 610          ' -> DATA exhausted -> fertig.
230 WHILE 1
240   READ n$,anfang,start,ende
250   PRINT adr;">>> ";
260   GOSUB 310:IF a$="J" THEN GOSUB 390
270   WEND
280 '
290 ' Eingabe von 'J' oder 'N'
300 '
310 PRINT LEFT$((n$+"      "),8);" (J/N) ? ";
320 a$=""
330 WHILE INSTR(" JN",a$)<2
340   a$=UPPER$(INKEY$)
350 WEND
360 PRINT a$
370 RETURN
380 '
390 ' INITIALISIEREN EINER ROUTINE
400 '
410 ' n$      = Name der Routine
420 ' anfang = Adresse des 1. Bytes      (laut ORG-Anweisung im Assembler)
430 ' ende   = Adresse des letzten Bytes + 1
440 ' start  = Adresse des ersten Bytes, das nach der Initialisierung
450 '         der Routine bestehen bleiben muss.
460 '
470 IF adr+start-ende<&4000 THEN PRINT "*** Speicher voll !! ***";CHR$(7) :
      RETURN
475 '
480 adr=adr+anfang-ende   ' Speicher reservieren
490 LOAD n$,adr          ' Mcode laden
500 CALL adr             ' initialisieren
510 adr=adr+start-anfang ' Anteil der init-routine wieder vergessen
```

```

520 RETURN
530 '
540 '      Prognose.Ext   Anfang   Start   Ende
545 '
550 DATA "LINECOPY.BIN" , &9c40 , &9cdd , &9f14
560 DATA "GRACOM .BIN" , &7530 , &75DF , &786D
570 DATA "RIBBON .BIN" , &7530 , &765e , &79fc
580 DATA "SQR .BIN" , &7530 , &757e , &75d9
590 '
600 '
610 RESUME 620
620 MEMORY adr-1
630 NEW

```

## Z80-Relocalisitor

Der Schneider CPC unterstützt sehr weitreichend den Wunsch, Zusatz-Routinen nach Bedarf zu einem Hauptprogramm dazu laden zu können. Dabei ist es prinzipiell nicht vermeidbar, dass der (noch) freie Speicher dynamisch an die verschiedenen Erweiterungs-Programme verteilt wird.

*Ein Programmpaket mit System-Erweiterungen kann nicht damit rechnen, an eine bestimmte, feste Adresse eingeladen zu werden!*

Ideal wäre deshalb ein Maschinencode-Programm, das vollkommen ortsunabhängig geschrieben wurde. Das ist bei der Z80 leider nur in ganz wenigen Fällen, vor allem bei ganz primitiven, kurzen Routinen möglich, da die Z80 fast nur über Befehle mit absoluter Adressierung verfügt.

Vorausgesetzt, die Lade-Adresse ist zwar zunächst einmal unbekannt, die Lage des Programms ändert sich nach der Initialisierung aber nicht mehr (wie das in Strings der Fall sein kann), so genügt es, bei der Initialisierung des Programmpaketes alle absoluten Adressen an die tatsächliche Position des Programms anzupassen.

Adressierungen relativ zum Programmzeiger (JR und DJNZ) müssen dagegen nicht angepasst werden. Entfernungen innerhalb eines Programms ändern sich ja nicht, wenn es an einer anderen Adresse eingeladen wird.

### Funktionsweise

Dieser einfache Z80-Relocalisitor benötigt für seine Arbeit eine Tabelle, in der man alle Stellen eintragen muss, an denen eine absolute Adresse verwendet wurde.

Er wird bei der Programmentwicklung vor das eigentliche Programm gehängt und mit diesem zusammen abgespeichert. Nachher lädt man das Programm an einer beliebigen Stelle ein und ruft den Relocalisitor auf, der dann alle absoluten Adressen anpasst.

Zunächst einmal muss er feststellen, wo im Speicher das Programm überhaupt

liegt. Dazu wartet er einfach auf den nächsten Interrupt (`HALT`), der als Unterprogramm-Aufruf die Return-Adresse auf den Maschinenstapel `PUSH`. Das ist die mit dem Label `STELLE` markierte Stelle.

Mit dem Return vom Interrupt wird dieser Stack-Eintrag aber wieder verbraucht. Deshalb wird der Stapelzeiger wieder um zwei Stellen erniedrigen (`DEC SP`), um mit `POP HL` die Rücksprungadresse ein zweites Mal vom Stack holen zu können.

Sollte aber ausgerechnet zwischen den beiden `DEC SP` erneut ein Interrupt dazwischenfunken, wäre ein Byte der Rücksprungs-Adresse zerstört. Das ist normalerweise aber fast ausgeschlossen, weil ja gerade erst ein Interrupt bearbeitet wurde. Der nächste Interrupt dürfte erst wieder nach einer knappen 300stel Sekunde auftreten. Wer ganz sicher gehen will, kann die beiden `DEC SP` noch mit `DI` und `EI` rahmen, wobei das Label `STELLE` dann auf den Befehl `DI` zeigen muss.

Danach wird aus der tatsächlichen Lage von `STELLE` (im HL-Register) und der nominalen Lage (im DE-Register) die Verschiebeweite errechnet. Dieser Wert kann, je nach Verschiebe-Richtung, positiv oder negativ sein und wird für den Rest der Reloizierung im Doppelregister BC gespeichert.

Nun kann zu jeder absoluten Nominal-Adresse deren augenblicklicher Wert berechnet werden, indem einfach der Offset aus dem BC-Register addiert wird.

Die erste absolute Adresse, die angepasst werden muss, ist die Adresse der Tabelle selbst, damit der Relocalisator sie überhaupt findet.

In der Programmschleife ab `RELOOP` werden dann alle absoluten Adressen im eigentlichen Programm angepasst. Bei jedem Schleifen-Durchgang ist zunächst einmal im BC-Register der Offset und im HL-Register der Zeiger in die Tabelle enthalten.

In der Tabelle stehen dabei die *unverschobenen, absoluten Adressen der Stellen, an denen eine absolute Adresse steht, die verschoben werden muss*. Das muss man sich klar machen, um zu verstehen, was nun in jedem Schleifendurchgang gemacht werden muss.

Aus einem Grund, der nachher noch erklärt wird, werden in die Tabelle dabei nicht die Adresse der Adresse selbst, sondern die Adresse der Stelle davor eingetragen.

Zunächst wird eine Adresse aus der Tabelle in das DE-Register gelesen und der Tabellenzeiger HL um zwei Bytes weitergestellt.

Dann wird erst einmal auf das Tabellen-Ende getestet, wofür der Eintrag `&0000` vorgesehen ist.

Danach werden das HL- und DE-Register vertauscht, weil nur im HL-Register gerechnet werden kann.

Zunächst wird zur Nominal-Adresse aus der Tabelle der Offset BC addiert, wodurch

man die tatsächliche Adresse der zu verschiebenden Adresse erhält.

Danach kann die Adresse endlich selbst angepasst werden, was über zwei Byte-Additionen im Akku geschieht.

Zum Schluss wird der Tabellen-Zeiger, der die ganze Zeit im DE-Register unverändert blieb, wieder nach HL zurückgetauscht. Auch der Offset im BC-Register wurde nicht angetastet, so dass man jetzt wieder zum Schleifenkopf springen kann.

## **Programm-Entwicklung**

Zunächst wird ein neues Programm ganz normal für eine feste Startadresse geschrieben und dort ausgetestet, bis es fehlerfrei läuft.

Danach muss man den Relocalisator vor den Programmtext hängen. Nur dann kann man nach der Initialisierung den Relocater und seine Tabelle "vergessen" und den Platz wieder für andere Aufgaben benutzen. Wie das im Einzelnen geschieht, ist von Assembler zu Assembler unterschiedlich. Bei einigen kann man mehrere Source- Dateien *linken*, d.h. logisch verbinden, so dass sie zusammen einen Gesamt-Quellcode bilden. Im Zweifelsfall muss man, evtl. mit Hilfe eines Textverarbeitungsprogramms, aus der Textdatei mit dem Programm und der mit dem Relocater eine einzige machen.

Zum Schluss muss man auch noch die Tabelle eingeben. Das ist der langweiligste Teil des Ganzen. Trotzdem muss man hier äußerst sorgfältig vorgehen.

Dafür durchsucht man das ganze Programm systematisch nach allen Stellen, an denen eine absolute Adresse vorkommt. Das sind zum Beispiel folgende Befehle:

```
CALL adresse  
JP  adresse  
LD  HL,(adresse)  
LD  (adresse),DE
```

Einige Befehle können eine absolute Adresse enthalten, was im Einzelfall aus dem Programm-Zusammenhang hervorgehen muss:

```
LD  HL,adresse  
DEFW adresse
```

Jede gefundene, absolute Adresse wird dann darauf untersucht, ob eine Stelle innerhalb des Programms adressiert wird:

- Liegt die Adresse außerhalb des Programms, und kann sie sich überhaupt nicht ändern, wenn das Programm verschoben wird, dann darf sie natürlich auch nicht reloziert werden. Hierbei handelt es sich in der Regel um Systemvariablen und Unterprogramme des Betriebssystems, die normalerweise über die entsprechenden Vektoren der Firmware-Jumpblocks angesprungen werden sollten.



- Liegt die Adresse aber im Programm, so muss diese Stelle in die Tabelle eingetragen werden.

### Markieren von absoluten Adressen

Dazu markiert man die Stelle, an der die Adresse steht – nicht die adressierte Stelle! – mit einem Label, und trägt dieses Label in die Tabelle ein.

Da es sich in den meisten Fällen um einen 3-Byte-Befehl handelt, bei dem der Adresse ein Befehlsbyte vorangeht, ist es sinnvoll, nicht die Stelle direkt zu markieren, sondern die Adresse des Bytes davor in die Tabelle einzutragen. Das bedeutet nämlich, dass man das Label dann vor das Befehlsbyte, und im Assembler-Quelltext also direkt vor den gesamten Befehl setzen kann.

Bei 4-Byte-Befehlen und bei Adressen in Data-Bereichen (mittels DEFW) geht das nicht, hier muss man "die Stelle davor" mit der Assembler-Pseudo-Operation EQU markieren.

Um den Überblick zu behalten, sollte man für die Relocator-Label eine einheitliche Nomenklatur verwenden, um sie sofort von den "normalen" Labels unterscheiden zu können. Die in diesem Beispiel verwendete Version mit fortlaufenden Nummern ist dabei empfehlenswert, weil dann auch kein Label in der Tabelle vergessen wird.

Außerdem sollte man sich nicht verlocken lassen, ein "normales" Label mitzubeneutzen, weil es schon an der richtigen Stelle steht. In diesem Fall lieber eine Stelle im Programm mit zwei Label versehen, dem "normalen" und dem für den Relocalisator. Sonst geht die Übersicht schnell verloren! Hat man dann alle Stellen markiert und in die Tabelle eingetragen, geht es ans letzte Austesten:

Läuft das Programm nicht, wenn man es an anderen Stellen einlädt, kann es daran liegen, dass man eine Stelle vergessen, oder auch zuviel markiert hat. Oder man hat einmal daneben "gelabelt", und z.B. `LD BC, (xxxx)`, einen 4-Byte-Befehl, direkt und nicht mit EQU markiert.

### Markieren absoluter Adressen für den Relocalisator

2-Byte-'Befehl':	X1:	EQU	\$-1
		DEFW	adresse
3-Byte-Befehle:	X2:	LD	HL,(adresse)
	X3:	LD	(adresse),HL
	X4:	LD	BC,adresse
	X5:	LD	(adresse),A
	X6:	CALL	adresse
	X7:	JP	adresse
4-Byte-Befehle:	X8:	EQU	+\$1
		LD	BC,(adresse)
	X9:	EQU	+\$1



```

; Nun Schleife über alle Adressen. Das Tabellenende ist mit #0000 markiert:
;   BC enthält die ganze Zeit den Adress-Offset.
;   HL dient als Zeiger auf die Adressen in der Tabelle.
;
RELOOP: LD   E,(HL)      ; Hole eine Adresse aus der Tabelle
        INC  HL
        LD   D,(HL)      ; DE = unverschobene Adresse
        INC  HL          ;   einer unverschobenen Adresse
;
        LD   A,E         ; Test auf Tabellenende:
        OR   D
X0:     JP   Z,BIND      ; Ende => RSX einbinden, weitere Initialisierungen
;
        EX  DE,HL        ; DE := Tabellenpointer
;                               ; HL := unversch. Adresse der unversch. Adresse
        ADD  HL,BC       ; HL := reale Adresse der unverschobenen Adresse
;
; Nun die Adresse (Lage: ab HL+1 !) anpassen:
;
        INC  HL          ; Zuerst das niederwertige Adressbyte:
        LD   A,(HL)
        ADD  A,C
        LD   (HL),A
;
        INC  HL          ; Dann das höherwertige Adressbyte:
        LD   A,(HL)
        ADC  A,B         ; (Addition mit ADC, um evtl. Übertrag mitzunehmen)
        LD   (HL),A
;
        EX  DE,HL        ; HL := Tabellenpointer
        JR  RELOOP       ; und weiter zur nächsten Adresse
;
;
; Adressen - 1 aller zu verschiebenden Worte !!!
; -----
RTABEL: DEFW X0,X1,X2,X3,X4,X5
        DEFW #0000      ; Endmarke der Tabelle
; -----
;
;
;

```



# Die Sprungleisten des Betriebssystems

Neben der Hardware gehört bei jedem Computer ein gerüttelt Mass an Software zum Lieferumfang. Am wichtigsten ist hierbei die Unterscheidung in Betriebssystem und das erwünschte Programm. Hinzu kommt beim Schneider CPC noch die fest vorgesehene Möglichkeit für System-Erweiterungen:

Betriebssystem (auch: OS = *Operating System*)  
Hintergrund-Programme (System-Erweiterungen)  
Vordergrund-Programm (laufendes Programm)

Im Falle eines Interpreters als Vordergrund-Programm (beispielsweise Basic) kommt noch eine Feinheit hinzu, nämlich dass der Interpreter eine Programmtext-Datei 'abarbeiten' kann.

Im Betriebssystem sind eine Vielzahl von Routinen zusammengefasst, die von allen Programmen benötigt werden, oder auch nur benötigt werden könnten. Dabei handelt es sich fast nur um Ein/Ausgabe-Routinen. Beim Schneider CPC mit seiner komplizierten Speicher-Verwaltung kommen auch noch hierfür Routinen hinzu. Auch für die Programm-Ablaufsteuerung sind im Betriebssystem Routinen enthalten.

Beim Schneider CPC sind alle Routinen sehr sorgfältig nach Funktionen gegliedert worden:

*Kernel (Kern, Zentrale):*

*Restarts (Befehlserweiterungen für Speicherverwaltung)*  
*Speicherverwaltung*  
*Interrupt-Mechanismus*  
*Externe Kommandos, Hintergrund-ROMs*

*Machine Pack (Hardware-nahe Routinen):*

*Drucker-Port*  
*Start von Vordergrund-Programmen*  
*Programmierung der ULA, des CRTC und des PSG*

*Key Manager (Tastatur-Routinen)*

*Text-VDU (Textausgabe auf dem Bildschirm)*  
*Grafik-VDU (Grafikausgabe auf dem Bildschirm)*  
*Screen Pack (Routinen für die Text- und Grafik-VDU)*  
*Cassette Manager (Kassetten-Interface)*  
*Sound-Manager (Musik- und Geräuschausgabe)*

Wie man an dieser Aufstellung sieht, befassen sich wirklich fast alle Abteilungen mit Ein- oder Ausgabe-Schnittstellen. All diese Routinen sind im unteren ROM zusammengefasst, das auf den Adressen &0000 bis &3FFF eingeblendet werden kann. In diesem ROM sind zusätzlich noch zwei Abteilungen untergebracht, die von Amstrad her nicht mehr zum Betriebssystem gezählt werden:

*Das Floating Point Pack (Fließkomma-Rechenroutinen)*  
*Der Editor (Zeileneditor, der von Basic ständig benutzt wird)*

Es ist äußerst sinnvoll, die zum Teil ja recht komplexen Routinen für die Ein- und Ausgabe-Verwaltung nur einmal zu programmieren und dann in einem Betriebssystem zusammenzufassen. Diese Routinen können dann von allen Hauptprogrammen benutzt werden. Die Programmierer brauchen sich nicht mehr um Hardware-spezifische Eigenheiten des Computers zu kümmern.

Alle Routinen des Betriebssystems sind aber mit zwei kleinen Schönheitsfehlern behaftet, wovon der eine nur für den CPC typisch ist:

- Alle Routinen liegen im unteren ROM, das normalerweise immer ausgeblendet ist. Vor Aufruf einer Routine des Betriebssystems muss man also immer erst das untere ROM einblenden.
- Kaum ein Betriebssystem ist fehlerfrei. Keins, das nicht zu verbessern wäre. Man muss deshalb damit rechnen, dass in zukünftigen Versionen des Computers Änderungen am Betriebssystem vorgenommen werden, wie das beim CPC 664 und CPC 6128 dann ja auch tatsächlich der Fall war. Die Einsprungsadressen für die einzelnen Adressen können sich also ändern.

Es gibt aber eine Methode, mit der man beide Probleme in den Griff bekommen kann:

***Jumpblocks = Sprungleisten***

Zunächst einmal werden die Einsprungs-Adressen für die wichtigsten Routinen vom "Hersteller" des Betriebssystems garantiert: "Die Routine 'xyz' wird immer durch Aufruf dieser Adresse erreichbar sein."

Da das von der Programmierung her nur sehr schwer zu erreichen ist – eine Änderung an einer Stelle im Programmcode verschiebt zwangsläufig alle nachfolgenden Routinen im ROM – fasst man die Einsprungsadressen zu sogenannten *Sprungleisten* zusammen: Ein bestimmter Bereich im Speicher besteht nur aus Sprung-Befehlen zu den einzelnen Betriebssystem-Routinen. Ein Eintrag in diesem *Jumpblock*, also ein 3-Byte-Z80-Sprungbefehl, wird als *Vektor* bezeichnet.

Werden jetzt Änderungen im Programmcode vorgenommen, so verschieben sich zwar die Anfangsadressen der einzelnen Routinen. Die Lage der Sprungleiste und also auch die Lage aller Vektoren bleibt aber gleich. In jedem Vektor ist jetzt nur ein Sprung zu der geänderten Routinenadresse eingetragen.

Programme, die nur die Vektoren und nicht direkt die Betriebssystem-Routinen aufrufen, haben also gute Aussichten, auch bei einem modifizierten Betriebssystem ohne Änderungen lauffähig zu bleiben.

Damit wäre also das Problem der festen Einsprungs-Adressen gelöst. Wie steht es aber mit der Tatsache, dass man vor jedem Aufruf einer Betriebssystem-Routine

das untere ROM einblenden muss?

## Befehlserweiterungen via Restart

Das Problem hat den Software-Entwicklern bei Amstrad sicher auch kräftig zu knacken gegeben. Herausgekommen diesen Bemühungen ist zunächst einmal der LOW KERNEL JUMPBLOCK, eine Sprungleiste, die im Bereich der Z80-Restarts liegt: von &0000 bis &003F.

Mit den Vektoren in dieser Sprungleiste können Unterprogramme aufgerufen (CALL) oder angesprungen (JP) werden, wobei der ROM-Status oder auch die gesamte ROM-Konfiguration für die Zeit der Unterprogramm-Bearbeitung wählbar ist.

Das heißt, man ruft einen Vektor im LOW KERNEL JUMPBLOCK auf, übergibt ihm auf die jeweils vorgeschriebene Weise die Adresse der Routine, die man aufzurufen gedenkt und Informationen über den von der Routine benötigten ROM-Status bzw. ROM-Konfiguration. Die Behandlungs-Routine des Vektors stellt die ROM-Konfiguration ein, ruft das gewünschte Unterprogramm auf und restauriert abschließend sogar wieder die alte ROM-Konfiguration.

Damit ist es möglich, bei eingeschaltetem RAM eine Routine in einem ROM aufzurufen, weil man vom kurzzeitigen Einblenden eines ROMs nichts mitbekommt.

Da der Aufruf der Vektoren des LOW KERNEL JUMPBLOCKs meist geschehen, wenn unten eben kein ROM eingeblendet ist, müssen die Vektoren nicht nur im ROM, sondern auch im RAM auf den gleichen Adressen eingetragen sein. Sie werden deshalb bei der Initialisierung des Rechners aus dem ROM in's RAM kopiert.

Dass man für diese Aufgaben den Bereich der Z80-Restarts gewählt hat, ist nicht ohne Hintergedanken geschehen. Die Restarts sind ja Unterprogramm-Aufrufe, die im Unterschied zum normalen CALL-Befehl nur ein und nicht drei Bytes beanspruchen.

Das hat man sich zunutze gemacht, und die Parameter-Übergabe, also die Angabe von Routinen-Adresse und ROM-Konfiguration, so festgelegt, dass man mit den Restarts praktisch neue Befehle geschaffen hat. Bei einem Normalen Z80-CALL- oder JP-Befehl folgen ja auf das Befehlsbyte (205 oder 195) als Argument zwei Bytes mit der Sprungadresse.

Die Restarts sind ebenfalls ein Byte lang, und erwarten u. A. als Argument die Sprungadresse. Was liegt also näher, als die Analogie komplett zu machen, und diese Adresse in gleicher Weise an das Befehlsbyte anzuhängen? In einem Assembler-Quelltext sähe das dann etwa so aus:

```
RST #08
DEFW adresse
```

Damit hat man einen neuen Befehl erfunden, der CALL oder JP ersetzen kann. Zu

lösen ist nur noch die Frage, wie man auch noch die ROM-Informationen übergibt. Beim Restart 1 (RST #08) ist das so geregelt:

Aufgerufen werden können mit diesem erweiterten Sprungbefehl (JP) nur Routinen im unteren ROM oder RAM. Das heißt, die Adresse liegt immer im Bereich &0000 bis &3FFF, die obersten beiden Adressbits A14 und A15 sind immer Null.

Das macht man sich zunutze, um nun hier den gewünschten ROM-Status zu übergeben: Ein gesetztes Bit 14 blendet das untere ROM aus und ein gesetztes Bit 15 blendet das obere ROM aus (Nur für die Zeit des Unterprogramms, versteht sich). Es ergeben sich folgende vier Kombinationen:

A14	A15	ROM-Status:
0	0	oben ROM. unten ROM, Aufruf einer Routine im Betriebssystem-ROM
0	1	oben RAM. unten ROM, Aufruf einer Routine im Betriebssystem-ROM
1	0	oben ROM. unten RAM, Aufruf einer Routine im RAM
1	1	oben RAM. unten RAM, Aufruf einer Routine im RAM

Ein Sprung zu einer Routine des Betriebssystems ab der Adresse &1234 mit eingeblendetem Bildschirm-RAM im obersten Adressviertel würde dann wie folgt erreicht:

```
RST #08
DEFW #1234 + #8000
```

Zur Adresse wird noch &8000 addiert, wodurch das Bit A15 gesetzt ist, das das obere ROM aus- und das Bildschirm-RAM einblendet. Das Betriebssystem-ROM wird nicht aus- sondern eingeschaltet, weil Bit A14 nicht gesetzt ist. Sonst hätte man auch noch &4000 addieren müssen.

Noch ein weiterer Punkt war zu beachten, um diese Vektoren einem Z80-Befehl so ähnlich wie nur irgend möglich zu machen: Es dürfen keine Register verändert werden. Weder beim Sprung zur Routine noch beim Rücksprung.

Alle notwendigen Berechnungen werden deshalb mit dem zweiten Registersatz der CPU durchgeführt, den man normalerweise nicht benutzen darf. Daraus ergibt sich eine weitere Eigenart aller Restart-Befehle:

*Alle Restarts lassen einen Interrupt wieder zu !*

Das liegt daran, dass vor dem Register-Tausch der Interrupt verboten werden muss, da der Interrupt ebenfalls auf den zweiten Registersatz zugreifen will. Nachdem alle Berechnungen erledigt sind, werden die normalen Register wieder "zurückgeklappt" und ein Interrupt wieder zugelassen. *Voila!*

Nun könnte man also eine Sprungleiste im unteren ROM einrichten, auf die man mit erweiterten CALL-Befehlen zugreifen kann. Dass man im Schneider CPC aber speziell für Aufrufe von Routinen im untersten Adressviertel keine CALL- sondern nur zwei JP-Ersatz-Routinen mit den Restarts 2 und 5 gebildet hat, zeigt, dass man



bei Amstrad noch einen anderen Weg gegangen ist:

Die Sprungleiste für die Betriebssystem-Routinen werden bei der Initialisierung des Rechners in's zentrale RAM kopiert. Die Vektoren selbst werden mit den erweiterten JP-Befehlen gebildet.

Man ruft also nicht mit einem Restart-CALL einen normal mit JP gebildeten Vektor im ROM auf (der dann endgültig die Betriebssystem-Routine anspringt), sondern ruft mit einem normalen CALL den Vektor im RAM auf, der mit einem erweiterten JP-Befehl gebildet ist.

Das hat zwei Vorteile: Zum Einen kann man auch weiterhin bedingte Aufrufe von Unterprogrammen benutzen. Wäre bereits der Aufruf des Vektors mit einem CALL-Restart gebildet worden, so müsste man für jede Aufruf-Bedingung einen anderen Restart verbrauchen:

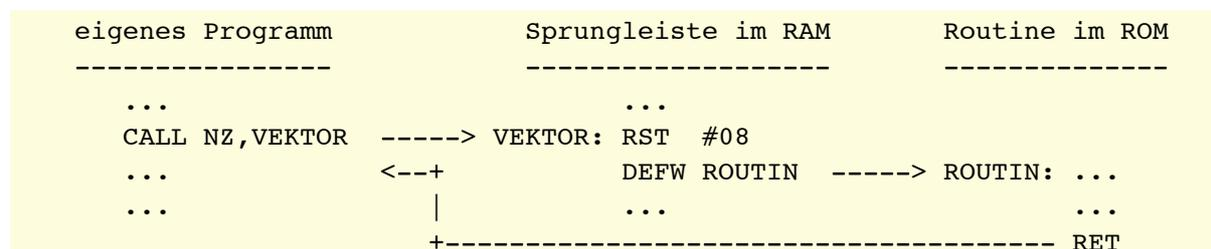

Der andere Vorteil ist, dass man alles im RAM ändern kann. Man kann in einen Vektor also einen Sprung zu einer anderen, eigenen Routine eintragen, die die selbe Aufgabe wahrnimmt. Nur eben besser, schneller, fehlerfrei oder leicht verändert. Dieses 'Umbiegen' wird 'Patchen' genannt, vom englischen: *Patch* = Flicker.

## Patchen von Vektoren

Das Patchen muss dabei so lautlos wie möglich über die Bühne gehen. Auf die Vektoren greift beim Schneider CPC ja nicht nur ein einziges Programm zu. Hier können gleichzeitig ein Vordergrund- und beliebig viele Hintergrund-Programme im Speicher vorhanden sein, die alle Routinen des Betriebssystems benutzen können.

Änderungen, die man für das eine Programm vorgesehen hat, können katastrophale Folgen für ein anderes Programm nach sich ziehen, wenn dieses den veränderten Vektor benutzen will. Die ursprüngliche "Modul-Beschreibung" des gepatchten Vektors darf möglichst nicht geändert werden:

*Eingabe – Funktion – Ausgabe*

Zur Ein- und Ausgabe gehören dabei die Beschreibung der Register-Schnittstellen:

*In welchen Registern werden welche Eingaben erwartet?*

*In welchen Registern werden welche Ausgaben gemacht?*

*Welche Register bleiben garantiert unverändert?*

Auch die Funktion muss möglichst die gleiche bleiben. Wenn man einen Vektor für die Textausgabe zum Ansteuern des Sound-ICs umwidmet, wird man sich sehr wahrscheinlich nicht mehr mit dem Computer 'unterhalten' können, weil alle Antworten, die auf dem Bildschirm dargestellt werden sollten, in ein unverständliches Pfeifkonzert umgesetzt werden.

Trotzdem ist aber immer gerade die Funktion eines Vektors, die durch einen Patch geändert werden soll. Die Änderung muss sich eben nur in Grenzen halten. So ist es beispielsweise eine beliebte Idee, die Textausgabe vom Bildschirm auf den Drucker umzulenken, um beispielsweise auch einmal einen Disketten-Katalog zu Papier bringen zu können.

Die bekanntesten Patches werden wohl von AMSDOS vorgenommen. Viele Vektoren zum *Cassette Manager* werden "umgebogen", um Ein- und Ausgabe-Dateien nun auf einem Diskettenlaufwerken zu verwalten.

Beim Patchen sind dabei folgende Punkte zu beachten:

1. Es dürfen keine zusätzlichen Eingaben erwartet werden. Man kann allerdings weniger verlangen, als der Original-Eintrag.
2. Alle Ausgaben, die vom Original-Eintrag gemacht wurden, müssen auch vom Patch an das aufrufende Programm zurückgeliefert werden.
3. Alle Register, die bisher unverändert blieben, dürfen auch durch die neue Routine nicht verändert werden.
4. Es sollten keine völlig Sinn-entstellende Änderungen an einzelnen Vektoren vorgenommen werden.

Darüber hinaus gibt es noch einige praktische Erwägungen. So ist es oft sinnvoll, den alten Eintrag zu retten. Dann kann man eine Änderung zu einem späteren Zeitpunkt auch wieder rückgängig machen. Oder man kann die Original- Routine noch mitbenutzen, nachdem man beispielsweise einige Vorarbeiten oder zusätzliche Tests vorgenommen hat.

5. Meist ist es sinnvoll, den alten Vektor zu retten, bevor man seinen Patch installiert.

Deshalb müssen auch alle Vektoren ortsunabhängig sein. Ein normaler Z80-Sprungbefehl ist das. Relative Sprünge in Vektoren sind nicht sehr ratsam.

6. Der Patch muss ortsunabhängig (*Position Independent*) sein.

***Achtung:*** Die von AMSDOS gepatchten Vektoren sind nicht ortsunabhängig!

Wer so genial saublöd gepatchte Vektoren wie die von AMSDOS erneut patchen will, muss einigen Umstand in Kauf nehmen, wenn er die Original-AMSDOS-Vektoren noch mitbenutzen will. Das muss dann etwa so vor sich gehen:

Initialisieren: Alten (AMSDOS-) Vektor retten, eigenen Vektor eintragen.

Wenn jetzt die eigene Routine aufgerufen wurde:

- Evtl. eigenen Programmcode abarbeiten.
- Alten Vektor wieder restaurieren und den Vektor aufrufen (Originalfunktion)
- Danach wieder den eigenen Vektor eintragen.
- Evtl. eigenen Programmcode abarbeiten und RETurn.

Es ist nicht gerade vorbildlich, wie man sich hier bei Amstrad über die selbst erfundenen Spielregeln hinwegsetzte.

### Katalog auf dem Drucker

Das folgende Beispiel-Programm erstellt einen Disketten-Katalog auf dem Drucker. Das Ganze ist als eine RSX-Erweiterung eingebunden und wird in Basic mit |LCAT aufgerufen.

Die zugehörige Routine patcht zunächst den Textausgabe-Vektor TXT OUTPUT, so dass Ausgaben für den Bildschirm zum Drucker umgeleitet werden. Danach wird ein Katalog angefordert, wofür der Vektor CAS CAT aufgerufen wird. Die AMSDOS-Routine, die den Katalog ausgibt, ruft den Vektor TXT OUTPUT auf, im besten Glauben, so alle Zeichen zum Bildschirm zu schicken. Da dieser Vektor aber gerade vorher gepatcht wurde, landen die Zeichen wie gewünscht auf dem Drucker.

Nachdem der Katalog ausgegeben wurde, wird der alte Vektor in TXT OUTPUT wieder restauriert.

Dieses Programm ist jedoch nicht geeignet, auch einen Kassetten-Katalog zu erstellen. Die Katalog-Routine des Cassette Managers ruft nämlich, anders als AMSDOS, nicht den Vektor für TXT OUTPUT, sondern diese Routine direkt auf.

Das Assembler-Programm ist auch gleich mit dem Z80-Relocater zusammengebunden, so dass man sich hier noch einmal seine Funktionsweise anschauen kann.

```
; RSX-Erweiterung für einen Disketten-Katalog auf dem Drucker.
; -----
;
;         ORG 30000
;
; 0. Label-Deklarationen
;
LOGEXT: EQU #BCD1      ; KL LOG EXT
CASCAT: EQU #BC9B      ; CAS CAT
TXTOUT: EQU #BB5A      ; TXT OUTPUT
MCPRNT: EQU #BD2B      ; MC PRINT CHAR
;
; 1. Relocalisiere das Programm:
;
RELOC:  EI
        HALT
STELLE: DEC  SP
```

```

DEC SP
POP HL
LD DE,STELLE
AND A
SBC HL,DE
LD B,H
LD C,L
LD HL,RTABEL
ADD HL,BC
RELOOP: LD E,(HL)
INC HL
LD D,(HL)
INC HL
LD A,E
OR D
X0: JP Z,BIND
EX DE,HL
ADD HL,BC
INC HL
LD A,(HL)
ADD A,C
LD (HL),A
INC HL
LD A,(HL)
ADC A,B
LD (HL),A
EX DE,HL
JR RELOOP

;
; Tabelle aller zu relocalisierenden Stellen:
; -----
RTABEL: DEFW X0,X1,X2,X3,X4,X5,X6,X7,X8,X9,X10
        DEFW #0000 ; Endmarke der Tabelle
; -----
;
; 2. Einbinden der RSX-Sammlung:
;
X1:
BIND: LD BC,ITABEL
X2: LD HL,ISPACE
CALL LOGEXT
LD A,201
X3: LD (RELOC),A ; sukzessive Initialisierungen verhindern
RET

;
ISPACE: DEFS 4
;
; Tabelle der Routinen-Namen.
; -----
NAMTAB: DEFM "LCA"
        DEFB "T"+#80
        DEFB 0

```

```

;
X4:      EQU  $-1
ITABEL:  DEFW  NAMTAB          ; Zeiger auf Namenstabelle
;
;      Tabelle mit Jumps zu den Routinen (je 3 Bytes)
;      -----
X5:      JP    LCAT
;
; 3. RSX-Behandlungsroutine:
;
LCAT:    LD    HL, TXTOUT      ; Kopiere Original-Eintrag des
X6:      LD    DE, PUFFER      ; Text-Ausgabe-Vektors TXT OUTPUT
        LD    BC, 3           ; in einen Puffer
        LDIR
;
X7:      LD    HL, PATCH       ; Installiere Patch:
        LD    DE, TXTOUT      ; Kopiere Sprung zur eigenen
        LD    BC, 3           ; Text-Ausgabe-Routine
        LDIR                   ; in den Vektor
;
X8:      LD    DE, CASPUF      ; CAS CAT benötigt 2kByte Puffer.
        CALL  CASCAT          ; Katalog ausgeben.
;
X9:      LD    HL, PUFFER      ; Original-Eintrag in
        LD    DE, TXTOUT      ; TXT OUTPUT restaurieren
        LD    BC, 3
        LDIR
        RET                    ; und fertig.
;
PUFFER:  DEFS  3              ; Speicher für Original-TXT-OUTPUT-Vektor
;
X10:
PATCH:  JP    DRUOUT          ; Ersatz-Sprung für TXT OUTPUT
;
; 4. Ersatz-Routine für TXT OUTPUT:
;
DRU1:    POP  AF
DRUOUT:  PUSH  AF              ; AF muss für TXT OUTPUT erhalten bleiben.
        CALL  MCPRNT          ; Versuche, Zeichen auszudrucken.
        JR    NC, DRU1        ; Kein Erfolg: Try again.
        POP  AF                ; sonst fertig.
        RET
;
CASPUF:  DEFS  #800
;
END

```

In der Ersatzroutine DRUOUT muss das AF-Doppelregister gerettet werden. Der Grund ist die Schnittstellenbeschreibung von TXT OUTPUT und MC PRINT CHAR.

Der Vektor TXT OUTPUT verändert keine Register, MC PRINT CHAR kann aber

das A-Register verändern und setzt als Erfolgskontrolle das CY-Flag (oder auch nicht). Die Routine DRUOUT muss also einerseits das AF-Register retten, weil das für den Vektor TXT OUTPUT so verlangt wird und andererseits, um das Zeichen, das ausgedruckt werden soll, wieder zu bestimmen, wenn der Ausdruck nicht gleich beim ersten Mal klappte.

## Die Sprungleisten

Im Schneider CPC gibt es insgesamt 5 Sprungleisten. Die Vektoren aller fünf Sprungleisten sind im Anhang mit ihrer vollständigen Modul-Beschreibung aufgeführt.

Der erste ist der LOW KERNEL JUMPBLOCK mit den Restarts. Weil hier die Einträge in ROM und RAM gemacht sind, eignet er sich nicht besonders zum Patchen. Ausgenommen davon sind allerdings zwei Stellen: Der Restart 6, dem vom Vordergrund-Programm eine beliebige Funktion zugeordnet werden kann und der *External Interrupt Entry*.

Außerdem kann man den Restart 0 RESET ENTRY im RAM umwidmen. Der Software-Reset mit [CTRL] - [SHIFT] - [ESC] funktioniert dann auch weiterhin, weil der immer den ROM-Restart benutzt. Solange man also sicher geht, dass beim Aufruf des eigenen Restart 0 das untere ROM nie eingeblendet ist, kann nichts schief gehen.

### External Interrupt Entry

Der Kernel kann zwischen den normalen Ticker-Interrupts, die 300 mal in jeder Sekunde von der ULA erzeugt werden, und Interrupt-Anforderungen von Erweiterungen am Systembus unterscheiden. Dazu dient die Dauer des Interrupt-Signals. Externe Interrupt-Quellen dürfen ihre Interrupt-Anforderung erst auf ausdrückliche Anweisung ihrer Behandlungs-Routine zurücknehmen (oder frühestens ca. 20 Mikrosekunden nach Aufnahme der Interrupt-Behandlung).

Erkennt die Interrupt-Behandlungs-Routine des Kernel, dass ein externer Interrupt vorliegt, so wird der Vektor auf der Adresse &003B aufgerufen.

Für jede Interrupt-erzeugende Systemerweiterung muss an dieser Stelle eine Behandlungs-Routine eingeklinkt werden. Da man davon ausgehen muss, dass eventuell noch weitere solcher Erweiterungen angeschlossen sein könnten, muss der Vektor an dieser Stelle ordnungsgemäß gepatcht werden. Das heißt, man muss eine Kopie des alten Eintrages anlegen, die angesprungen werden muss, wenn man feststellt, dass der Interrupt doch nicht für die eigene Routine war.

Die Behandlungs-Routine darf dabei die Register AF, BC, DE und HL verändern. Sie darf aber nicht den Interrupt wieder zulassen und auch die meisten Betriebssystem-Routinen nicht aufrufen. Am empfehlenswertesten ist es, den Event-Mechanismus des Kernel in Anspruch zu nehmen. Darauf wird im Kapitel über den Kernel noch einmal näher eingegangen.

Das folgende Assembler-Programm veranschaulicht die allgemeine Vorgehensweise:

```
; Behandlungsroutine für eine Interrupt-erzeugende Hardware-Erweiterung
; -----
;
INIT: LD HL,#003B ; Alten Eintrag an dieser Stelle retten.
      LD DE,KOPIE ; Achtung: hier stehen 5 Bytes für den Vektor
      LD BC,5     ; zur Verfügung, die evtl. auch ausgenutzt sein
      LDIR       ; könnten.
;
      LD HL,PATCH ; Eigenen Vektor an dieser Stelle installieren.
      LD DE,#003B
      LD BC,3
      LDIR
;
      LD A,#uv   ; Irgendwie der Hardware mitteilen, dass sie
      LD BC,#wxyz ; ab sofort Interrupts erzeugen darf.
      OUT (C),A
      RET
;
KOPIE: DEFS 5      ; Platz für den alten Eintrag.
PATCH: JP XTINT   ; Eigener Eintrag.
;
XTINT: LD BC,#wxyz ; Irgendwie überprüfen, dass der Interrupt
      IN A,(BC)   ; auch wirklich von der eigenen Erweiterung
      CP #uv      ; ausgelöst wurde.
      JR NZ,KOPIE ; wenn nicht, muss die Kopie angesprungen werden.
;
      LD A,#uv    ; Interrupt-Signal abstellen.
      LD BC,#wxyz
      OUT (C),A
      ....       ; Interrupt-Behandlung.
      ....
      RET        ; fertig.
```

## User Restart

Der Restart 6 ist so etwas wie ein Geschenk der Amstrad-Designer an den Anwender. Dieser Restart wird vom Betriebssystem nicht benutzt und kann vom Vordergrund-Programm nach belieben eingesetzt werden. Da man Änderungen am Restart aber nur im RAM machen kann, ist der Restart im ROM so konstruiert worden, dass hier zunächst der aktuelle ROM-Status in der Speicherzelle &002B gerettet wird und danach der Restart im RAM wiederholt wird.

Als Beispiel folgt ein Assembler-Programm, das vielleicht für CPC 6128-Programmierer ganz interessant ist. Ähnlich dem Restart 4 RAM LAM, mit dem man unabhängig vom aktuellen ROM-Status ein Byte aus dem RAM lesen kann, soll ein neuer Befehl gebildet werden, der das Byte immer aus der zusätzlichen RAM-Bank liest. 464- und 664-Benutzer können sich aber immerhin ansehen, wie dieser

Restart eingesetzt werden kann:

```
; Restart 6: ZRAM LAM
;
; simuliert ein LD A,(HL) aus dem zusätzlichen RAM des CPC 6128.
;
INIT:  LD  HL,PATCH      ; Initialisierung des Restart 6:
      LD  DE,#0030
      LD  BC,3          ; Sprung zur eigenen Routine RAMLAM an die
      LDIR                          ; Adresse des Restart 6 kopieren.
;
      LD  A,#FF        ; #FF soll als Kennung dafür dienen, dass der
      LD  (#002B),A    ; ROM-Restart 6 in dieser Speicherzelle keinen
      RET              ; alten ROM-Status gespeichert hat; dass der
;                          ; Restart also bei eingeschaltetem unteren RAM
PATCH: JP  RAMLAM     ; erfolgte.
;
; Die Routine RAMLAM soll wie der Z80-Befehl LD A,(HL) funktionieren.
; das heißt, nur das A-Register wird verändert. F, BC, DE, HL, IX und IY
; bleiben unberührt:
;
RAMLAM: PUSH HL        ; HL retten.
      PUSH AF         ; AF retten.
;
      LD  A,H         ; Bits 14 und 15 der Adresse
(Speicherviertel)
      RLCA           ; in die Bits 0 und 1 von A schieben.
      RLCA
      AND  7         ; Bits 3 bis 7 nullen und
      OR   4         ; Bit 2 setzen.
      CALL #BD5B     ; KL RAM SELECT -> von &4000 bis &7FFF wird der
;                          ; entsprechende Block des zus. RAM eingeblendet
;
      RES  7,H       ; Adresse in HL in den Bereich &4000 bis &7FFF
      SET  6,H       ; zwingen
      LD  H,(HL)     ; und Wert zunächst nach H laden.
;
      CALL #BD5B     ; KL RAM SELECT. A enthielt noch den alten
;                          ; RAM-Status. Der wird hiermit restauriert.
;
      LD  A,(#002B)  ; Teste, ob RST 6 mit unterem ROM = Ein erfolgte
      CP   #FF
      CALL NZ,OLDROM ; Wenn ja, restauriere ROM-Status.
;
      POP AF        ; Restauriere F
      LD  A,H       ; Wert aus dem zus. RAM nach A laden
      POP HL       ; Restauriere HL
      RET          ; und fertig.
;
; Restauriere alten ROM-Status.
; Dieser war in &002B gespeichert und ist jetzt im A-Register.
;
OLDROM: DI          ; zweiter Registersatz wird benutzt.
```



```

        EXX
;
;           ; C' muss ständig korrekten ROM-Status
;           ; (und Bildschirm-Modus) enthalten. B' die
;           ; I/O-Adresse der ULA.
        LD   C,A           ; ---> Alte ROM-Konfiguration nach C' und
        OUT  (C),C        ;           die ULA damit programmieren.
        EXX
        EI
        LD   A,#FF        ; in &002B wieder #FF eintragen, falls nächster
        LD   (#002B),A    ; Restart mit unten RAM = Ein erfolgt.
        RET

```

## High Kernel Jumpblock

Außer dem LOW KERNEL JUMPBLOCK gibt es auch noch den HIGH KERNEL JUMPBLOCK im Bereich &B900 bis &B920. Hier finden sich nur Routinen, mit denen man ROMs umschalten kann, außerdem LDDR und LDIR-Routinen, die Speicherbereiche bei eingblendeten RAMs verschieben. Letzteres sind für ROM-Software interessante Unterprogramme.

Ebenfalls zu diesem Jumpblock gehört noch &B921 HI KL POLL SYNCHRONOUS. Mit dieser Routine lässt sich sehr schnell testen, ob ein synchroner Interrupt mit einer höheren Priorität als der laufenden auf seine Ausführung wartet. Diese Routine ist aber nicht als Vektor ausgelegt, sondern beginnt direkt auf dieser Adresse.

Bei den CPCs 664 und 6128 kommt dann noch mit der Adresse &B92A die Routine HI KL SCAN NEEDED dazu, die ebenfalls nicht als Vektor ausgeführt ist.

## Der Main Firmware Jumpblock

Die eigentliche Sprungleiste zu den Betriebssystem-Routinen ist aber der MAIN FIRMWARE JUMPBLOCK, der auf der Adresse &BB00 beginnt und beim CPC 464 bis &BD39 reicht. Beim CPC 664 kamen noch einige Vektoren hinzu, vor allem für die Grafik-VDU, so dass dieser Jumpblock hier bis &BD5A geht. Beim CPC 6128 kam auch noch der Vektor KL RAM SELECT dazu. Hier geht der Jumpblock bis &BD5D.

In diesem Main Firmware Jumpblock befinden sich die (natürlich wieder mit Restarts gebildeten Vektoren) zu allen Abteilungen der Firmware. Dieser Jumpblock ist, wie sein Name auch schon sagt, für den Assembler-Programmierer überhaupt der wichtigste von allen.

## Der Jumpblock des Basic-Interpreters

Nicht zum Betriebssystem zählt der Jumpblock, der vom Kernel für den Basic-Interpreter eingerichtet wird. Trotzdem wird auch diese Sprungleiste durch die Betriebssystem-Routine JUMP RESTORE eingerichtet. In diesem Jumpblock sind die Vektoren zum Zeileneditor, zu den Fließkomma-Routinen und (nur beim CPC 464) zu den Integer-Routinen zusammengefasst.

Wünschenswert wäre gewesen, wenn auch dieser Bereich eine garantierte Lage im RAM hätte. Dem ist leider nicht so. Er wird immer direkt über den normalen Firmware-Jumpblock "geklebt", und da dieser bei allen CPCs verschieden lang ist, ändert sich auch die Lage dieses Blocks. Zusätzlich hat man sich bei Amstrad noch den Scherz erlaubt, ab dem CPC 664 die Integer-Routinen aus dem Betriebssystem in's Basic-ROM zu verbannen, womit auch deren Vektoren wegfielen. Außerdem hat man die verbliebenen Fließkomma-Vektoren umgestellt, und auch hier ein paar gestrichen.

Wer also den Zeileneditor oder die Fließkomma-Routinen benutzen will, muss, sofern er Programme schreibt, die auf allen CPCs laufen sollen, hier ganz besonders aufpassen, und zunächst einmal testen, auf welchem Rechner das Programm denn gerade läuft.

### **Die Indirections**

Der letzte Jumpblock stellt eine weitere Besonderheit dar. Die Indirections sind eigentlich keine Vektoren, sondern Umleitungen von ROM-Routinen über das RAM.

Einige Routinen rufen an entscheidenden Stellen diesen 'Vektor' im RAM auf, wo normalerweise nur wieder ein Sprung zurück zur Routine eingetragen ist. Der Umweg über das RAM bietet aber die Möglichkeit hier eine eigene Routine zu installieren, um, wie bei den normalen Vektoren, die Funktion der einzelnen Betriebssystem-Routinen zu ändern.

Der Patch einer Indirection wirkt jedoch auf alle Programme im Computer. Auch Betriebssystem-Routinen, die andere Betriebssystem-Routinen aufrufen, werden davon beeinflusst, beim Patch eines Vektors jedoch nicht, weil die Betriebssystem-Routinen die Vektoren nicht selbst aufrufen.

Dabei sind die Indirections nur mit dem 'profanen' Z80-Befehl 'JP' gebildet, weil sie ja bereits vom unteren ROM aus angesprungen werden. Patcht man eine Indirection, so ist immer das untere ROM eingeblendet und der Status des oberen unbestimmt.

Außerdem stellen Patches einer Indirection meist einen Eingriff auf der untersten Ebene des Betriebssystems dar. Plausibilitäts-Kontrollen, die viele Vektoren noch mit den ihnen übergebenen Argumenten vornehmen, sind hier nicht mehr üblich.

Die Indirections liegen im Bereich von &BD<sub>CD</sub> bis &BD<sub>F3</sub> (CPC 464) bzw. &BD<sub>F6</sub> (CPC 664, 6128).

# Die Abteilungen des Betriebssystems

Es folgen nun die Beschreibungen der einzelnen Firmware-Packs, wie sie im MAIN FIRMWARE JUMPBLOCK aufeinander folgen. Dabei wird auf die einzelnen Vektoren nicht noch einmal explizit eingegangen.

Im Anhang sind alle Vektoren ausführlich dokumentiert.

## Der Tastatur-Manager

Entgegen landläufiger Meinung zwingt ein Tastendruck den Computer nicht, eine Eingabe entgegenzunehmen und auch entsprechend zu handeln. Ganz im Gegenteil. Man kann beliebig lange auf der Tastatur herumhämmern, ohne dass sich auch nur irgend etwas tut, wenn der Computer nicht geneigt ist, das Zeichen aktiv entgegenzunehmen. Man muss sich hierfür nur all die unwiderruflich abgestürzten Programme in Erinnerung rufen, wo dann auch die Tastatur "Toter Mann" spielt.

Die Eingaben über die Tastatur entgegenzunehmen, ist Aufgabe des Betriebssystems. Die zuständige Abteilung ist der KEY MANAGER. Aber ganz alleine kann auch er diese Aufgabe nicht bewältigen.

Um die Tastatur zunächst überhaupt einmal "abzufragen" wird bei der Initialisierung des Rechners in die TICKER CHAIN ein *Eventblock* eingehängt, wodurch 50 mal in jeder Sekunde die Tastatur überprüft wird. Der Key Manager greift hier also auf den Software-Interrupt-Mechanismus des *Kernel* zurück.

### Tastatur-Abfrage

Alle Tasten und auch die beiden Joystick-Anschlüsse sind an eine Draht-Matrix mit 8 mal 10 Leitungen angeschlossen. Normalerweise sind alle Taster geöffnet und es besteht keine elektrische Verbindung zwischen den Zeilen- und den Spaltendrähten.

Die 10 Zeilendrähte sind mit den Ausgängen eines ICs 74LS145 verbunden. Das ist ein BCD-zu-Dezimal-Decoder mit offenen Kollektor-Ausgängen. Normalerweise sind alle Ausgänge praktisch hochohmig. Über 4 Eingänge kann, binär kodiert, aber ein Ausgang angewählt werden, der dann auf 0Volt gezogen wird. Diese Eingänge sind an die Bits 0 bis 3 des Port C der PIO angeschlossen. Die Ausgänge, wie gesagt, an die Zeilendrähte der Tastatur.

Demgegenüber sind die 8 Spaltendrähte an den I/O-Port des Sound-ICs angeschlossen. Intern sind diese Leitungen über einen Widerstand auf +5 Volt, also logischen Eins-Pegel hochgezogen. Der PSG wiederum ist an den PORT A der PIO angeschlossen und muss noch über die Bits 6 und 7 des Port C angesteuert werden (BC1 und BDIR).

Um die Tastatur abzufragen, werden nun nacheinander alle Zeilendrähte via Port C und 74LS145 auf 0Volt gelegt. Dabei wird jeweils, mit den selben,

komplizierten Operationen wie bei der Programmierung von Geräuschen, über den Umweg über den I/O-Port des PSG (Sound Chip) und über Port A der PIO ein Byte eingelesen, das mit seinen 8 Bits den Zustand der Spaltendrähte repräsentiert. Auf diese Weise werden für eine komplette Tastaturabfrage 10 Bytes (für 10 Zeilendrähte) eingelesen.

Normalerweise, wenn keine Taste gedrückt ist, werden alle Spaltendrähte bei jeder Abfrage auf logischem Eins-Pegel liegen, in den eingelesenen Bytes sind deshalb alle Bits gesetzt. Man erhält den Wert 255 = &FF = &X11111111.

Wird aber eine Taste gedrückt, so werden dadurch ein Zeilen- und ein Spaltendraht verbunden. Wird jetzt die Tastatur abgefragt, so wird auch weiterhin bei allen anderen Zeilendrähten das Byte &FF eingelesen. Nicht aber dann, wenn der Zeilendraht aktiviert wird, der mit der gedrückten Taste verbunden ist. Dann wird nämlich auch der durch die Taste verbundene Spaltendraht auf 0Volt gezogen, und an dieser Stelle enthält das eingelesene Byte eine '0'.

Nach einer kompletten Tastatur-Abfrage erhält man also zunächst einmal nur 10 Bytes, in denen vielleicht das eine oder andere Bit Null ist. Aus der Lage des Nullbits lässt sich auf die gedrückte Taste zurück schließen.

Aus der Lage der einzelnen Tasten in der Drahtmatrix ergibt sich dann auch ihre Tastennummer, die man beispielsweise bei der Basic-Funktion *INKEY(nr)* angeben muss. Die Tastennummern des ersten Bytes gehen von 0 bis 7, die des zweiten Bytes von 8 bis 15 usw. bis zum 10 Byte. Die folgende Grafik zeigt die Lage der einzelnen Tasten in der Matrix und ihre Tastennummern. Dabei werden mit den Klammern folgende Lagen symbolisiert:

- (...) Zehnerblock oder Cursor-Taste
- [...] Joystick 0 (normaler Joystick)
- {...} Joystick 1 (zweiter Joystick)

Byte\Bit	0	1	2	3	4	5	6	7
0	(hoch)	(rechts)	(runter)	(9)	(6)	(3)	(ENTER)	(.)
8	(links)	(COPY)	(7)	(8)	(5)	(1)	(2)	(0)
16	CLR	[	ENTER	]	(4)	SHIFT	\	CTRL
24	^	-	@	P	;	:	/	.
32	0	9	O	I	L	K	M	,
40	8	7	U	Y	H	J	N	SPACE
48	6	5	R	T	G	F	B	V
! 48	{hoch}	{runter}	{links}	{rechts}	{Feuer1}	{Feuer2}	{n.c.}	
56	4	3	E	W	S	D	C	X
64	1	2	ESC	Q	TAB	A	CAPSLOCK	Z
72	[hoch]	[runter]	[links]	[rechts]	[Feuer1]	[Feuer2]	[n.c.]	DEL

Während der normale Joystick 0 einen eigenen Zeilendraht als COMMON-Leitung hat, ist COMMON 2 für den zweiten Joystick identisch mit einem Zeilendraht der Tastatur. Bei der Tastatur-Abfrage kann man deshalb nicht erkennen, ob eine Taste

des zweiten Joysticks oder eine Taste der Tastatur gedrückt wurde.

Außerdem ist der Spaltendraht 6 am Joystick-Port herausgeführt. Er wird jedoch von keinem normalen Joystick benutzt, und ist deshalb als n.c. (*not connected* = nicht angeschlossen) markiert.

Wirklich nicht angeschlossen ist aber die Taste mit dem Code 79. Hier könnte man so etwas wie eine Geheimtaste erfinden, um in die eigenen kopiergeschützten Programme wieder "hinein" zu können.

### Entprellen

Es genügt jedoch nicht, die gedrückten Tasten zu erkennen. Mechanische Taster haben nämlich die unangenehme Eigenschaft, zu prellen. Wird die Taste gedrückt, so schließt der Kontakt, federt zurück, schließt und vielleicht dann noch mal, bevor der Kontakt endlich fest hergestellt ist.

Beim Einlesen der Taste kann es also passieren, dass zunächst ein geschlossener Kontakt, dann wieder ein offener und dann wieder ein geschlossener erkannt wird. Dieses Kontakt-Prellen muss nun Software-mäßig von bewusst wiederholten Tastendrücken des Anwenders unterschieden werden. Dazu dient die Zeit als Maß: Kontakt-Prellen ist naturgemäß nur eine sehr kurzlebige Angelegenheit, Doppelanschläge auf der Tastatur dauern länger.

Die Tastatur des Schneider CPC wird dadurch entprellt, dass eine Taste erst dann wieder als geöffnet markiert wird, wenn sie bei zwei aufeinanderfolgenden Abfragen nicht mehr geschlossen ist. Dadurch wird recht sicher erreicht, dass nur wirklich wieder losgelassene Tasten als wieder geöffnet markiert werden. Demgegenüber wird eine Taste aber sofort als gedrückt behandelt, wenn das entsprechende Bit Null ist. Hier gibt es keine Verzögerung.

### 3 im Karree

Eine weitere Eigenheit einer Matrix-förmig aufgebauten Tastatur ist zu beachten. Werden drei Tasten gleichzeitig gedrückt, die die Eckpunkte eines Rechtecks in der Tastenmatrix bilden, so wird der vierte, nicht gedrückte Eckpunkt auch ein Null-Bit liefern.

Als Beispiel sollen die Spaltendrähte 1 und 3 und die Zeilendrähte 5 und 6 betrachtet werden:

Durch Taste Eins wird S1 und Z5 verbunden. Die zweite Taste verbindet S1 mit Z6, die dritte verbindet S3 mit Z6. Dadurch ist auch S3 mit Z5, die 4. Tastenposition elektrisch verbunden, ohne dass die Taste gedrückt zu sein braucht:

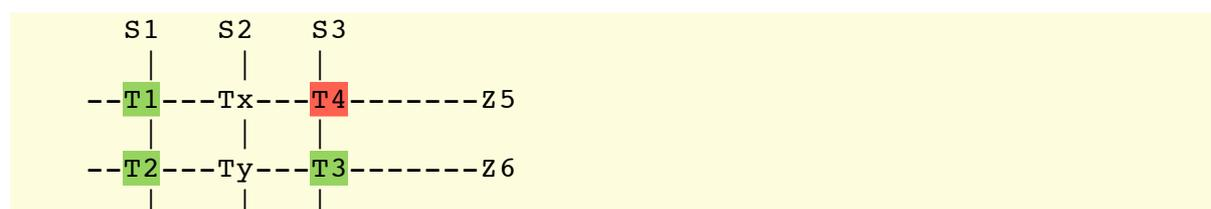

Das müsste ebenfalls von der Tastatur-Software erkannt und abgefangen werden. Dazu muss man einfach nur testen, ob eben vier oder noch mehr Tasten erkannt werden, und dann diese Abfrage einfach ignorieren. Da bei normalem Gebrauch der Tastatur maximal zwei Tasten gleichzeitig gedrückt werden, muss wohl bei drei oder noch mehr eingelesenen Tasten ein 'Ausrutscher' beim Schreiben vorliegen.

In diesem Punkt ist die Tastatur-Software aber nicht sehr durchdacht gestaltet worden. Beim Schneider CPC wird nämlich genau dieser Fall nicht erkannt.

Als Beispiel kann ich u. A. einen Fall anführen, der mich in Assembler-Texten manchmal zur Weißglut bringen kann:

Habe ich die Tastatur auf Kleinbuchstaben eingestellt, und will mal eben schnell das Wort "DEFW" eingeben, erhalte ich ziemlich oft:

```
D
EFW
```

Der Grund ist, dass SHIFT, "D" und "E" mit ENTER ein Rechteck in der Tastaturmatrix bilden. Um "DEFW" einzugeben, halte ich mit dem Daumen die Shift-Taste gedrückt. Bei der Eingabe bin ich dann aber so schnell, dass ich "E" schon niederdrücke, bevor "D" richtig losgelassen ist. Dann sind alle drei Tasten gedrückt und die vierte im Rechteck, nämlich ENTER, wird von selbst erzeugt.

### **Warteschlange**

Die Tastaturabfrage auf dem Interrupt und das Programm, das die Eingaben bearbeitet, sind zwei unabhängig voneinander arbeitende Programme.

Damit ein Tastendruck seinen Weg zum laufenden Programm findet, sind zwei Arbeitsgänge notwendig: Zum Einen muss der Key Manager regelmäßig nachschauen, ob eine Taste gedrückt ist. Das tut er mal in der Sekunde.

Zum Anderen müssen die erkannten Tasten vom laufenden Programm abgeholt werden. Es kann dabei durchaus vorkommen, dass das Programm eine Zeit lang keine Eingaben abholen kann, weil es gerade mit einer anderen Aufgabe beschäftigt ist.

In diesem Fall wird immer eine Warteschlangen benötigt. An einem Ende werden bei der Tastatur-Abfrage Tasten nachgeschoben, am anderen Ende holt sich das laufende Programm die Tasten ab. Diese Queue ist dabei lang genug, 20 "Tasten" aufzunehmen. Programm-technisch gesehen ist die Queue als Ringspeicher in einem Array für *Fixed Length Records* realisiert.

Ist der Puffer voll (was bei 20 Zeichen eigentlich nicht so schnell vorkommen sollte), so werden weitere Tastendrücke einfach ignoriert. Leider gibt der Key Manager dann keine Warnung von sich. Andere Computer piepsen in diesem Fall wenigstens.

## Tastenübersetzung

Natürlich ist es noch recht unkomfortabel, nur zu erfahren, welche Taste gerade gedrückt wurde. Meist ist man viel mehr daran interessiert, zu erfahren, welches Zeichen dadurch erzeugt werden sollte.

Zu diesem Zweck hält der Key Manager drei Tabellen bereit, in denen zu jeder Tastenposition eingetragen ist, welches Zeichen diese Taste erzeugen soll, wenn sie alleine, zusammen mit 'SHIFT' oder zusammen mit 'CTRL' gedrückt wird.

Zusätzlich gibt es noch eine Tabelle, in der eingetragen ist, welche Tasten sich automatisch wiederholen dürfen, wenn man seinen Finger nur lange genug darauf hält.

Diese Tabellen werden in's RAM kopiert und sind auch von Basic aus änderbar. Dafür dient der Befehl

```
KEY DEF nr, rep, solo, shift, ctrl
```

Als Parameter müssen in dieser Reihenfolge die Tastennummer, der Repeat-Status (0 = keine automatische Wiederholung) und die Tastenübersetzungen alleine, mit 'SHIFT' und mit 'CTRL' angegeben werden.

## Repeat

Auch die Repeat-Funktion für die Tasten, denen es durch den Eintrag in der Repeat-Tabelle erlaubt wurde, sich zu wiederholen, ist sehr durchdacht implementiert worden: Zunächst wird zwischen der ersten Start-Verzögerung und der Wiederholungs-Verzögerung zwischen den folgenden Selbst-Anschlägen unterschieden.

Diese beiden Zeiten sind in Basic mit `SPEED KEY startzeit,wiederholzeit` programmierbar.

Eine Taste wird aber nicht bedingungslos neu angeschlagen, wenn die entsprechende Wartezeit abgelaufen ist. Der Key Manager schaut erst nach, ob er auch keine weitere Taste mehr im Puffer hat. Nur wenn der Tastenpuffer vollständig leer ist, wird ein Repeat-Anschlag im Tastaturpuffer vermerkt. Wenn der Puffer nicht leer ist, wird die Taste nicht eingetragen, und muss eben noch etwas warten.

Das ist sehr günstig, weil sich der Tastenpuffer so nicht unbemerkt mit selbst-wiederholten Zeichen füllen kann, wenn das abarbeitende Programm einmal nicht schnell genug ist. Das wäre z.B. sehr ungünstig, wenn das mit der *Delete*-Taste geschieht. Hier hätte man dann sehr schnell sehr viel mehr Text gelöscht, als man eigentlich beabsichtigte.

## CLEAR INPUT

Trotzdem kann sich im Tastaturpuffer aber auch ganz schön "Müll" ansammeln. Dann nämlich, wenn das Programm längere Zeit keine Eingaben entgegen nehmen kann. Hämmert dann der Anwender nervös auf der Tastatur herum, so

sammeln sich die "Eingaben" beim Key Manager an.

Wendet sich das Programm dann endlich wieder dem Anwender zu, so erhält es zunächst einmal den gesamten Müll aus dem Tastaturpuffer. Da der Anwender zu diesem Zeitpunkt diese "Eingaben" wahrscheinlich nicht mehr machen wollte, ist es sinnvoll, den Tastaturpuffer vorher zu leeren. Beim CPC 664 und 6128 gibt es dafür in Basic den Befehl CLEAR INPUT. Aber auch beim CPC 464 kann man den Effekt mit kaum mehr Aufwand simulieren:

```
1000 WHILE INKEY$<>"":WEND
```

In Maschinensprache sieht das ähnlich einfach aus:

```
; Flush keyboard buffer
;
FLUSH:  CALL #BB09          ; KM READ CHAR (Hole Zeichen, falls vorhanden)
        JR    C,FLUSH      ; CY=1, wenn ein Zeichen da war. Dann noch mal.
        RET                ; sonst fertig.
```

### Spezielle Tastencodes

In den Tasten-Übersetzungstabellen hat der Eintrag &FF eine spezielle Bedeutung: Hiermit wird angedeutet, dass diese Tastenkombination kein Zeichen erzeugen soll.

Aber auch noch weitere, reservierte Zeichencodes gibt es: So wird mit &FE der *Shift-Lock*-Status und mit &FD der *Caps-Lock*-Status invertiert. Das sind die Funktionen, die man mit CAPS LOCK und CAPS LOCK plus CTRL erreicht.

&FC wird normalerweise von der ESC-Taste erzeugt. Zusätzlich wird aber auch das Zeichen &EF in den Tastenpuffer eingefügt, wenn der Break-Mechanismus aktiv ist. Das ist dafür gedacht, den Tastenpuffer bis zu der Stelle leeren zu können, an der der Anwender das Programm unterbrochen hat. In Basic wird das aber nicht vom Anwender-Programm, sondern vom Basic-Interpreter vorgenommen.

Speziell die Behandlung der Break-Taste scheint beim CPC 464 noch nicht ganz ausgegoren zu sein. Beim CPC 664 und 6128 wurden hier einige Änderungen vorgenommen:

So ist es beim CPC 464 noch möglich, die Zeichen &FC und &EF mittels INKEY\$ einzulesen, wenn man eine Taste mit dieser Belegung definiert. Wenn man den Break-Mechanismus abschaltet (CALL &BB48) kann das sogar die ESC-Taste sein. Der CPC 6128 weigert sich aber beharrlich, sowohl das Zeichen &FC als auch &EF herauszurücken.

Beim CPC 464 enthält der Basic-Interpreter noch einen Fehler, der es trotz ON BREAK GOSUB möglich macht, das Programm mit ESC zu stoppen. Breaks während der Zeileneditor auf eine Eingabe wartet (INPUT, LINE INPUT), stoppen in allen Fällen das Programm.

Das folgende Programm zeigt, wie man den Break-Mechanismus ganz ausschaltet,



aber trotzdem noch Software-mäßig ein Break erkennen kann.

```
100 CALL &BB48          ' entspricht ON BREAK CONT beim CPC 664/6128
110 '
120 KEY DEF 66,0,159,159,159 ' Break-Taste
130 KEY 159,CHR$(13)+CHR$(27) ' erzeugt jetzt erst ENTER dann ESCAPE
140 '
150 ' Demo:
160 '
170 INPUT a            ' lässt sich nicht breaken
180 IF INKEY$=CHR$(27) THEN GOTO 170 ' Test, ob man breaken wollte
190 FOR i=0 TO 1000:PRINT"#";:NEXT ' lässt sich auch nicht breaken
```

Weitere Sonderbehandlungen nimmt der Key Manager aber mit den Zeichen nicht mehr vor. Alle anderen Kontroll-Funktionen, die einzelnen Zeichen bei der Arbeit mit dem Zeileneditor zugeordnet sind, werden nicht vom Key Manager ausgewertet. Hier nimmt der Zeileneditor selbst die Zusatz-Interpretationen vor.

### Drei Abhol-Methoden

Neben der Möglichkeit, mit `INKEY(nr)` eine Taste direkt zu testen (wobei der Key Manager nicht tatsächlich die Tastatur neu abfragt, sondern auf die 10 Bytes der letzten Abfrage zurückgreift), besteht also für das Vordergrund-Programm die Möglichkeit, sich schon fertig ausgewertete Zeichen von der Tastatur abzuholen.

Hierbei gibt es aber nochmals zwei unterschiedliche Möglichkeiten: Die eine, die unter Basic normalerweise nicht zur Verfügung steht, ist die, dass man sich alle Zeichen so abholt, wie sie vom Anwender eingegeben wurden (außer der speziell interpretierten Zeichen `&FC` bis `&FF`). Hierfür muss man die Vektoren `&BB18` und `&BB1B` benutzen.

Von Basic wird jedoch ein anderer Vektor zum Key Manager benutzt, der von der Möglichkeit Gebrauch gemacht, die Zeichen mit Codes von 128 (`&80`) bis 159 (`&9F`) expandieren zu lassen. Dabei werden diese Zeichen nicht weitergegeben, sondern in einer Übersetzungstabelle ein hierfür definierter String gesucht. Hat der Benutzer durch einen Tastendruck ein solches *Erweiterungszeichen* erzeugt, so wird dem laufenden Programm mit jedem Aufruf des Vektors `&BB06` oder `&BB09` ein Zeichen aus dem entsprechenden Erweiterungs-String zurückgegeben, bis dieser vollständig abgearbeitet wurde.

Auch diese Tabelle ist im RAM angelegt und kann geändert werden. In Basic geschieht das mit dem Befehl:

```
KEY nr,"string"
```

### Return to Sender

Für Maschinesprache-Programme besteht darüber hinaus die Möglichkeit, ein Zeichen zurückzugeben. Man kann sich ein Zeichen vom Key Manager abholen und, wenn es einem nicht gefällt, das Zeichen (oder ein anderes) zurückgeben.

Damit lassen sich manche Probleme lösen, an denen man sonst schwer zu

knacken hätte. In Basic ist diese Möglichkeit aber nicht vorgesehen. Man kann aber die Erweiterungszeichen benutzen, um mit einigen Tricks hier doch etwas zu erreichen. Wird nämlich ein Erweiterungszeichen gerade ausgegeben, so muss sich der Key Manager ja irgendwie selbst darüber auf dem Laufenden halten. Dazu benutzt er zwei Speicherstellen seines System-RAMs, in die er die Nummer dieses Strings einträgt und welches Zeichen im String gerade dran ist:

	CPC 464	CPC 664/6128
Zeichen im \$:	&B4DE	&B628
Exp\$-Nummer:	&B4DF	&B629

Im folgenden Beispiel fügt ein Basic-Programm sich selbst neue Zeilen ein:

```

10 ' Selbst-veränderndes Basic-Programm
20 ' (c) G.Woigk vs. 22.5.86 (CPC 6128)
30 '
90 PRINT
100 PRINT "Geben sie die Formel ein:"
110 PRINT
120 LINE INPUT "Y = ",a$
130 PRINT
140 INPUT "von X = ",x1
150 INPUT "bis X = ",x2
160 CLS
170 KEY 150,"500 y="+a$+CHR$(13)+"GOTO 220"+CHR$(13)
                                ' Einfügen der Zeile 500
180 PAPER 0:PEN 0                ' und weiter in Zeile 220
190 POKE &B628,0                ' Key Manager austricksen.
200 POKE &B629,150
210 STOP                        ' Hiernach liefert der KM die Zeichen aus Zeile 170
220 PEN 1:CLS                    ' und deswegen geht es hier weiter.
230 FOR x=x1 TO x2
500                                ' Hier wird die neue Zeile eingefügt.
510 PRINT "X =";x;"--> Y =";y
520 NEXT
600 RUN

```

## Die Text-VDU

Neben der Text-Eingabe ist wohl die Text-Ausgabe auf dem Bildschirm die zweite, wichtigste Schnittstelle zum Benutzer. Auch hierfür wurde im Schneider CPC eine eigene, fast autonome Abteilung des Betriebssystems geschaffen: Die Text-VDU.

VDU heißt dabei *Vector Driven Unit*, also zeigergesteuerte Einheit, wobei hier mit Vektor nicht nur die Sprung-Vektoren im MAIN FIRMWARE JUMPBLOCK gemeint sind, sondern auch die Control-Codes von 0 bis 31.

Die Haupt-Einsprungstelle, über die man mit der Text-VDU kommunizieren kann, ist der Vektor &BB5A TXT OUTPUT. Basic benutzt zum Bearbeiten der Print-Statements ausschließlich diesen Vektor.

### Control-Codes

Von den insgesamt 256 verschiedenen Zeichen, die sich durch ein Byte voneinander unterscheiden lassen, werden die 32 ersten normalerweise nicht ausgedruckt, sondern als spezielle Steueranweisungen behandelt. Einfachstes Beispiel ist der Klingelton, der mit CHR\$(7) erzeugt werden kann.

Damit ist es möglich, die wichtigsten Funktionen der Text-VDU mittels einfacher Print-Anweisungen auch von Basic aus zu steuern. Unter Anderem sind das Verschiebung des Cursors, Löschen von Bildschirm-Teilbereichen, Modus-Wechsel, Definieren von Zeichen-Matrizen und so weiter.

Darüber hinaus werden von der Text-VDU aber nicht nur diese leistungsfähigen Controlcode-Vektoren bereitgestellt. Sie lassen sich auch noch nach Lust und Laune ändern! Zum Aufruf eines Controlcode-Handlers benutzt die Text-VDU nämlich eine Tabelle, die wieder einmal in's RAM kopiert wird.

Da die Controlcode-Behandlung durch ein Maschinencode-Programm erfolgen muss, ist diese Fähigkeit natürlich nicht bis zur Basic-Ebene durchgeführt worden. Von Assembler aus stehen hier aber wieder einmal allen Manipulationen Tür und Tor offen.

Dafür benötigt man zunächst einmal die Lage der Controlcode-Tabelle. Diese kann man mit dem Vektor &BBB1 TXT GET CONTROLS erfragen. Dann muss man wissen, wie die Tabelle aufgebaut ist.

Die Tabelle besteht aus insgesamt 32 Einträgen, für jeden Code einen. Der erste Eintrag ist der für den Code '0'. Alle Einträge setzen sich wie folgt zusammen:

```
CTRLxx: DEFB ANZPAR      ; Anzahl Parameter
          DEFW ROUTADR    ; Adresse der Behandlungsroutine
```

Dabei muss die Behandlungsroutine bei eingeschaltetem unteren ROM erreichbar sein.

Die Zahl der Parameter darf bis zu neun Stück betragen. Beim CPC 664 und 6128 gibt es noch eine Besonderheit: Hier wird im Bit 7 der Parameterzahl ein Flag

gespeichert, das angibt, ob die Ausführung des Controlcodes vom Enable/Disable-Status der Text-VDU abhängig sein soll (siehe CHR\$(6) und CHR\$(21)). Beim CPC 464 werden alle Controlcodes auch bei ausgeschalteter Text-VDU befolgt. Beim CPC 664/6128 nur, wenn Bit 7 gesetzt ist. Dabei ist in der Standard-Belegung die Ausführung fast aller Steuerzeichen vom VDU-Status abhängig (Hat sich was mit Kompatibel)!

Die Behandlungsroutine eines Controlcodes ist als Unterprogramm der TXT OUTPUT-Routine aufzufassen. Sie wird von ihr aufgerufen, wenn der entsprechende Controlcode ausgedruckt werden sollte. Es gelten die folgenden Ein- und Ausprung-Bedingungen:

```
EIN: A und C = letzter Parameter
      B = Anzahl der Parameter + 1 (für den Controlcode selbst)
      HL zeigt auf den Controlcode-Puffer mit allen Parametern.
      Der erste Eintrag (auf den HL zeigt) ist der Controlcode selbst.
AUS: AF, BC, DE und HL dürfen verändert werden.
```

### Beispiel: Pictogramm-Vektor

Das folgende Assembler-Programm zeigt, wie man eine eigene Behandlungsroutine installieren kann. Gepatcht wird der Controlcode-Vektor CHR\$(25), mit dem normalerweise Zeichenmatizen neu definiert werden können.

Als neue Funktion wird eine Funktion installiert, mit der ein sogenanntes *Icon* ausgegeben werden kann. Dabei handelt es sich um kleine Pictogramme, mit denen man beispielsweise in einem Menü die einzelnen Optionen symbolisieren kann. Bekannt geworden sind diese *Icons* durch GEM, der grafik-orientierten Benutzeroberfläche von Digital Research.

Und das soll der der Controlcode CHR\$(25) genau machen: Als Argument benötigt er einen Zeichencode 'z', der zusammen mit den folgenden drei Codes 'z+1' bis 'z+3' ein Pictogramm darstellt. Diese vier Zeichen werden auf der aktuellen Cursorposition in Form eines Quadrates ausgegeben und die Cursor-Position um zwei Stellen nach rechts verschoben.

Druckt man beispielsweise folgende beiden Zeichen aus:

```
PRINT CHR$(25);"A";
```

so sollen die Zeichen 'A' bis 'D' in Form eines Quadrates ausgedruckt werden:

```
AB
CD
```

Hätte man andere Zeichen benutzt und diese mit Hilfe des Befehls *SYMBOL* verändert, so könnte hiermit ein sinnfälliges Pictogramm, beispielsweise eine Diskette, Pinsel, Mülleimer etc. dargestellt werden.

Zum Verständnis des Programms:

Die Ausgabe der Zeichen wird durch Aufruf der Indirection IND TXT OUT ACTION

erreicht. Diese Indirection ist praktisch die Ausführungs-Routine des Vektors TXT OUTPUT. Der Vektor besorgt ausschließlich das Einschalten des unteren ROMs (via Restart) und die Rettung der Register AF bis HL. Da beim Aufruf der Controlcode-Routinen das untere ROM immer eingeblendet ist, kann hier die Indirection benutzt werden, um Zeit zu sparen.

Die Controlcode-Routinen sind Unterprogramme von TXT OUTPUT (bzw. IND TXT OUT ACTION). Der Wiederaufruf der Indirection ist also praktisch eine Rekursion. Leider ist die Text-VDU nicht *re-entrant*. Sie darf nicht aufgerufen werden, solange sie noch eine Routine bearbeitet. Genau das wird aber benötigt.

Deswegen wird unsere Routine *transparent* eingebunden. Das heißt, sie ruft zunächst ihre eigene Rückkehr-Adresse auf. Die Indirection meint, das sei ein ganz normaler Unterprogramm-Rücksprung (RET) gewesen und arbeitet nun ihren Programmcode fertig ab. Danach schliesst auch die Indirection mit RET ab. Da sie von der Controlcode-Routine aufgerufen wurde, kehrt sie auch dahin zurück. Jetzt kann von hier aus die Indirection ohne Probleme aufgerufen werden, weil sie ja vollständig abgearbeitet ist.

```

; Patch von CHR$(25) --> Pictogramm-Vektor      vs. 22.5.86
; -----
;
;          ORG 30000
;
; 0. Deklarationen:
;
ASKTRL: EQU #BBB1          ; TXT GET CONTROLS
INDOUT: EQU #BDD9         ; IND TXT OUT ACTION
JPHL:   EQU #001E         ; LOW KL PCHL INSTRUCTION:  JP (HL)
;
; 1. Hier Relocalisator einbinden
;
; 2. Weitere Initialisierungen:
;
INIT:   CALL ASKTRL        ; Erfrage Lage der Controlcode-Tabelle --> HL
        LD   DE,3*25       ; Adresse des Eintrages für CHR$(25)
        ADD  HL,DE         ; bestimmen
        EX  DE,HL         ; und nach DE (LDIR-Ziel).
        LD  HL,PATCH       ; HL = Zeiger auf Ersatz (LDIR-Quelle)
        LD  BC,3
        LDIR                ; und Patchen.
        RET
;
PATCH: DEFB 1             ; 1 Argument
        DEFW CHAR25        ; Adresse der Routine
;
; 3. Controlcode-Behandlungsroutine
;
CHAR25: LD  (P1),A        ; A = 1. Argument = 1. Zeichencode des Pictogramms
        INC A
        LD  (P2),A        ; ersten Zeichencode und die drei nachfolgenden

```

```

        INC  A                ; in den auszudruckenden Text einsetzen.
        LD   (P3),A
        INC  A
        LD   (P4),A
;
        POP  HL                ; Rückkehradresse vom Stack holen
        CALL JPHL              ; und aufrufen (transparent).
;
        LD   HL,TEXT           ; Text ab HL ausdrucken:
LOOP:   LD   A,(HL)            ; Hole nächstes (erstes) Zeichen aus dem Text.
        AND  A                  ; Test, ob Null als Schlussmarke.
        RET  Z                  ; A=0? Dann fertig.
        PUSH HL
        CALL INDOUT            ; Sonst Zeichen drucken.
        POP  HL
        INC  HL                ; Zeiger weiterstellen
        JR   LOOP              ; und mit nächstem Zeichen weitermachen.
;
TEXT:
P1:     DEFB 0                  ; Platz für Zeichencodes 1 und 2
P2:     DEFB 0                  ; des Pictogramms.
        DEFB 8,8,10            ; Cursor links, links und runter
P3:     DEFB 0                  ; Platz für Zeichencodes 3 und 4
P4:     DEFB 0                  ; des Pictogramms.
        DEFB 11,0              ; Cursor hoch und Endmarke.

```

Das folgende Basic-Programm zeigt, wie man den CHR\$(25) jetzt einsetzen kann:

```

98 ' drei Beispiel-Pictogramme:
99 '
100 DATA 00000000,00000000 , 00111111,11111100 , 00000000,00000000
101 DATA 00000001,10000000 , 01111111,11111110 , 01111110,01111110
102 DATA 00000010,01000000 , 11111111,11111111 , 01111110,01111110
103 DATA 00001111,11110000 , 10000111,11111111 , 00011110,01111110
104 DATA 00111111,11111100 , 10111111,11111111 , 00011110,01111110
105 DATA 00000000,00000000 , 10001110,00111111 , 01111111,11111110
106 DATA 00111111,11111100 , 10111101,11111111 , 01111110,01111110
107 DATA 01110101,11101110 , 10000110,01110001 , 01111100,00111110
109 DATA 10110101,11101101 , 11111111,10101111 , 01111100,00111110
110 DATA 01110110,11101110 , 11111100,01101111 , 01111110,01111110
111 DATA 00011010,11011000 , 11111111,11101111 , 01111111,11110110
112 DATA 00011010,11011000 , 11000011,11110001 , 01000000,01100110
113 DATA 00011010,10111000 , 11111000,01111111 , 01011111,01110110
114 DATA 00001110,10110000 , 11111111,00001111 , 01000000,01100010
115 DATA 00001111,11110000 , 01111111,11111110 , 01111111,11111110
116 DATA 00000000,00000000 , 00111111,11111100 , 00000000,00000000
120 '
130 RESTORE:s=256-12:SYMBOL AFTER s:a=HIMEM+1-8*s ' Vorarbeiten.
135 '
140 FOR i=s TO s+2 STEP 2
150   FOR j=0 TO 7
160     FOR k=i TO i+8 STEP 4                ' Zeichen definieren.
165       FOR l=k TO k+1                    ' (etwas kompliziert,

```

```

170          READ b$:POKE a+l*8+j,VAL("&X"+b$)      ' damit die DATA-Zeilen
175          NEXT                                  ' einfach zu erstellen
180          NEXT                                  ' waren.)
190          NEXT
200 NEXT
210 '
220 MEMORY 29999:LOAD"CTRL25.BIN",30000:CALL 30000 ' Maschinencode laden
230 MODE 1                                        ' und initialisieren.
240 LOCATE 30,2:PRINT CHR$(25);CHR$(s);           ' Beispiel ausdrucken.
250 PRINT " ";CHR$(25);CHR$(s+4);
260 PRINT " ";CHR$(25);CHR$(s+8);

```

## Zeichensatz

Neben den 32 Controlcodes lassen sich natürlich auch normale Zeichen ausdrucken. Und zwar 256 Stück. Oft wird behauptet, der Zeichensatz des Schneider CPC fange erst bei CHR\$(32) = Space an, weil darunter ja "nur" Controlcodes lägen. Das ist jedoch nicht wahr. Es ist nur ein wenig umständlicher, auch diese Zeichen auf den Bildschirm zu bekommen. In Maschinensprache ist das vergleichsweise einfach, weil man hier nur eine andere Einsprungstelle wählen muss: &BB5D TXT WR CHAR.

Basic benutzt jedoch für seine PRINT-Befehle ausschließlich &BB5A TXT OUTPUT, und dieser Vektor befolgt nun 'mal die Steuerzeichen. Es ist aber trotzdem möglich, auch über diesen Vektor alle Zeichen auszugeben, weil dafür der Controlcode CHR\$(1) vorgesehen ist:

```

100 FOR i=0 TO 255
110   PRINT CHR$(1);CHR$(i);" ";
120 NEXT

```

Ein ähnliche Funktion hat das Steuerzeichen CHR\$(5). Hiermit lassen sich auch alle Zeichen ausdrucken, nur dass sie hier auf der Position des Grafik-Cursors ausgegeben werden.

Die Text-VDU verfügt über einen Character-Generator für alle 256 Zeichen. Es ist aber auch möglich, von hinten her Zeichen-Matrizen in's RAM zu kopieren um sie dort verändern zu können. In Basic dient dazu der Befehl SYMBOL AFTER.

Der Basic-Interpreter reserviert den benötigten Platz über HIMEM. Da hier auch der Kassetten/Disketten-Puffer aufgemacht wird und auch Maschinencode-Programme vorzugsweise hier hinzugeladen werden, gibt es hier manchmal Probleme, die sich aber umgehen lassen (Siehe Kapitel über die Speicheraufteilung im CPC).

## Die Zeichenmatrix

Alle Zeichen, die so erzeugt werden können, sind in einer Matrix von 8 Zeilen zu 8 Spalten definiert. Diese werden im Speicher in 8 Bytes zu 8 Bits repräsentiert. Von den acht Bytes ist das erste jeweils für die oberste Rasterzeile zuständig, innerhalb eines Bytes bestimmt das höchstwertige Bit die Punkte in der linken Spalte. Ein gesetztes Bit zeigt an, dass der entsprechende Punkt im Bildschirm in der

Vordergrund-Farbe gesetzt werden muss, ein Nullbit deutet Hintergrund an.

Wenn die Zeichen durch die Text-VDU in den Bildschirm gemalt werden, so liegen die einzelnen Matrizen dicht an dicht neben und übereinander. Der Zwischenraum zwischen den einzelnen Buchstaben auf dem Bildschirm muss also schon bei der Definition der Matrizen berücksichtigt werden. Alle Zeichen des ROM-Zeichensatzes sind so aufgebaut, dass sie rechts und unten eine Pixelzeile Rand lassen. Allerdings nicht bei Buchstaben mit Unterlängen, so dass beispielsweise zwischen einem kleinen 'g' und einem Grossbuchstaben darunter kein trennender Hintergrund mehr ist.

Im Anhang ist der gesamte Standard-Zeichensatz dargestellt.

## **Fenster**

Ein schönes Features der Text-VDU ist ihre Fähigkeit, bis zu 8 Textfenster fast unabhängig voneinander zu verwalten. Jedes Textfenster kann dabei einen beliebigen Ausschnitt des Bildschirmes darstellen und funktioniert fast wie ein eigener, kleiner Bildschirm.

"Fast" unabhängig sind diese einzelnen *Streams* deshalb, weil doch einige Seiten-Effekte nicht ausgeschlossen wurden. So geht die Fenster-Technik noch nicht so weit, dass sich einzelne Fenster störungsfrei überschneiden können. Überlappen sich zwei Fenster, so wird der Schnittbereich einfach von Textausgaben etc. von beiden Fenstern beeinflusst.

"Fast" unabhängig voneinander auch deshalb, weil es nur einen gemeinsamen Controlcode-Puffer gibt. Steuerzeichen können ja bis zu neun Parameter beanspruchen. Wird mitten in einer Print-Sequenz das Textfenster gewechselt, so sind die Effekte nicht mehr ganz vorhersehbar.

Unabhängig voneinander können aber eine ganze Reihe von Parametern eingestellt werden:

- Fenstergrenzen links/rechts/oben/unten
- Cursorposition x/y
- Paper- und Pen-Tinte
- Cursor-Status: on/off und enabled/disabled
- VDU-Status: enabled/disabled
- Ausgabe auf der Grafikposition
- Hintergrund-Modus opaque/transparent

Innerhalb eines Textfensters kann der Cursor (des entsprechenden Fensters) vollkommen frei bewegt werden. C64-Besitzer geraten regelmäßig in's Staunen, wenn sie plötzlich den Bildschirm nach unten scrollen sehen, weil man mit dem Cursor oben "hinaus" gegangen ist.

Diese Fähigkeit kann man sich zunutze machen, und in einer Textverarbeitung nicht nur hoch und runter-scrollen, sondern auch Zeilen einfügen und löschen.



## Force Legal: Error

Leider hat auch diese Abteilung des Betriebssystems einen kleinen Schönheitsfehler:

Wenn der Cursor in der äußersten rechten Spalte eines Fensters steht, und man druckt noch ein Zeichen ohne einen Zeilenvorschub danach zu erzeugen, so steht jetzt der Cursor rechts außen von der Zeile. Ist der Cursor-Fleck ausgeschaltet, so wird die Cursor-Position noch nicht in's Textfenster zurückgezwungen.

Das wird erst gemacht, bevor das nächste Zeichen gedruckt wird. Dazu wird der Cursor in die erste Spalte der nächsten Zeile gestellt, und dann erst das Zeichen gedruckt.

Was ist aber, wenn die nächsten Zeichen die Steuerzeichen CHR\$(10) und CHR\$(13) sind, mit denen der Cursor normalerweise in die erste Spalte der nächsten Zeile gestellt wird? Diese beiden Codes werden vom Basic-Interpreter nach jeder *Print*-Anweisung erzeugt, die nicht mit einem Komma oder Semikolon abgeschlossen wird!

In diesem Fall dürfte der Cursor nicht vor Ausführung der Funktion in's Textfenster zurückgezwungen werden, weil sonst eine Leerzeile entsteht! Vor keinem einzigen Controlcode (außer solchen, die weitere Zeichen ausdrucken, wie CHR\$(1)) darf der Cursor in die Textgrenzen zurückgezwungen werden. Nur vor realen Textausgaben.

Controlcodes können ja total andere Funktionen haben, die z. B. SYMBOL-, PEN- oder PAPER-Statements ersetzen. Vor der Ausführung eines solchen Statements wird der Cursor ja auch nicht in das Textfenster zurückbefördert. Ja es können so widersinnige Fälle auftreten, dass man in der letzten Zeile außerhalb des Textfensters steht, und nun per Steuerzeichen ein *Locate* ausführen will. Der Effekt ist: Das Fenster scrollt, bevor das *Locate*-Kommando befolgt wird.

Das ist nun leider aber bei der Text-VDU des Schneider CPC der Fall.

## Der Cursor

In Basic ist es, zumindest beim CPC 464, nicht möglich, den Cursor anzuschalten. Der Grund ist, dass ihn der Basic-Interpreter auf der System-Ebene (on/off) ausschaltet. Da nutzt es nichts, dass man ihn auf der Anwender-Ebene (enabled/disabled) mit den Steuerzeichen CHR\$(3) und CHR\$(2) ein- und wieder ausschalten kann. Der Cursor wird nur dargestellt, wenn beide Ebenen an sind.

Durch Aufruf der Vektoren &BB81 TXT CURSOR ON und &BB84 TXT CURSOR OFF erlangt man aber auch von Basic aus Kontrolle über den Cursor-Fleck. Diese Vektoren haben keine Ein- und Ausgabe-Bedingungen und sind deshalb für den Aufruf von Basic aus geeignet.

*Gimmik: INPUT ohne Cursor:*

```
100 PRINT CHR$(2);  
110 INPUT a
```

## Die Grafik-VDU

Die zweite große Firmware-Abteilung, die den Bildschirm als Ausgabe-Medium benutzt, ist die Grafik-VDU. Hier sind alle Routinen zusammengefasst, mit deren Hilfe der Aufbau von Grafik auf dem Bildschirm erleichtert wird.

Zunächst einmal gibt es auch für die Grafik-Ausgabe ein Fenster, das nach belieben in den Bildschirm gelegt werden kann. Auch bei der Ausgabe von Buchstaben auf der Position des Grafik-Cursors dient dieses Fenster als Begrenzung.

Als Funktionen stellt die Grafik-VDU beim CPC 464 hauptsächlich Befehle bereit, um Linien zu ziehen, Punkte zu setzen und zu testen. Die Koordinaten-Angaben sind dabei jeweils absolut (im Bezug auf einen Ursprung, der 'ORIGIN') oder relativ zur letzten Zugposition zu machen. Diese 'letzte Zugposition' wird in Grafik-System-RAMs gespeichert und als 'Grafik-Cursor' bezeichnet.

### Die Koordinaten

Bei den Koordinaten-Angaben sind auf dieser Ebene drei Möglichkeiten zu unterscheiden:

Absolut (zum Origin)

Relativ (zur letzten Position)

Standard-Koordinaten (zur linken unteren Ecke des Bildschirms)

Gemeinsam ist bei allen Systemen, dass sie mit Integer-Werten von -32768 bis +32767 arbeiten. Der Bildschirm ist unabhängig vom momentan gewählten Modus immer 400 Koordinaten-Einheiten hoch und 640 Koordinaten-Einheiten breit.

Daraus ergibt sich, dass immer zwei Y-Koordinaten auf die selbe Rasterzeile des Bildschirms zugreifen. Je nach Modus entsprechen in X-Richtung eine, 2 oder 4 Koordinaten-Einheiten dem selben Pixel.

Standard-Koordinaten werden benutzt, um das Grafikfenster zu definieren. Dabei kann man die linke und die rechte Fenstergrenze nicht beliebig fein wählen. Das geht leider nur in Achter-Schritten. Grund dafür ist der physikalische Bildschirm-Aufbau, der aber erst beim Screen-Pack erläutert wird.

Dabei wird die linke Fenstergrenze immer Modulo 8 herabgesetzt, also nach links ausgeweitet und die rechte Fenstergrenze Modulo 8 + 7 nach rechts ausgeweitet:

```
ORIGIN 0,0,13,563,399,0  
links = 13 - ( 13 mod 8) = 8*( 13 \ 8) = 8  
rechts = 563 - (563 mod 8) + 7 = 8*(563 \ 8) + 7 = 560+7 = 567
```

Aber auch für die Ober- und Untergrenze gilt ähnliches, weil hier immer zwei Y-Koordinaten einer Rasterzeile auf dem Monitor entsprechen: Die Untergrenze wird zur nächsten geraden Zahl abgerundet (Modulo 2) und die Obergrenze wird zur nächsten ungeraden Zahl aufgerundet (Modulo 2 + 1).

## Der Linien-Algorithmus

Vielen Menschen ist es ein Rätsel, wie der Computer die einzelnen Punkte einer Linie berechnet. Um die DRAW-Befehle anzuwenden, muss man das natürlich auch nicht wissen. Wer einer Sache aber immer auf den Grund geht, der interessiert sich natürlich auch hierfür.

Eine beliebte Vermutung ist, der Computer bestimme die Entfernung zwischen den beiden Punkten, berechnet daraus die Anzahl der benötigten Punkte, daraus die Schrittweite in X- und Y-Richtung und geht dann in diesem Raster von einem Punkt auf den anderen zu:

```
100 MODE 1                ' Modus 1 -> Pixelabstand dx und dy = 2
105 PRINT CHR$(23);CHR$(1); ' XOR-Grafik-Vordergrund-Modus
110 xa=50:ya=200
120 xe=600:ye=30
130 GOSUB 160             ' mit Beispielwerten aufrufen.
140 GOTO 140
150 '
151 ' Der Algorithmus:
152 '
160 anzp=SQR(ABS((xa-xe))^2+ABS((ya-ye))^2)/2 ' Bestimmung der Diagonalen
170 '                                     ' von (xa,ya) nach (xe,ye)
180 dx=(xe-xa)/anzp      ' X-Schrittweite
190 dy=(ye-ya)/anzp      ' Y-Schrittweite
200 FOR n=1 TO anzp
210   xa=xa+dx:ya=ya+dy  ' xa und ya auf xe bzw. ye zubewegen
220   PLOT xa,ya          ' und Punkt setzen
230 NEXT
240 RETURN
```

Lässt man dieses Programm ohne Zeile 105 laufen, ist das Ergebnis auch ganz akzeptabel. Mit Zeile 105 wird aber ein Fehler offenbar: Die Anzahl der zu setzenden Punkte ergibt sich nicht als die Länge der Hypothenuse im rechtwinkligen dx-dy-Dreieck. Hier werden zuviele Punkte geplottet, manche heben sich deshalb wieder auf (Zeile 105 stellt den XOR-Modus ein).

Die Anzahl der zu setzenden Punkte ergibt sich aus dem absolut größern der beiden Werte dx oder dy:

$$160 \text{ anzp} = \text{MAX}(\text{ABS}(xa-xe), \text{ABS}(ya-ye)) / 2$$

So weit, so gut. Es funktioniert und man könnte an dieser Stelle aufhören. Diese Methode hat aber zwei Nachteile, die jeder Maschinencode-Programmierer gerne umgeht: Erstens wird mit Fließkommazahlen gerechnet (mit Integer funktioniert es nicht mehr) und zweitens muss man auch Dividieren. Das gilt es zu vermeiden.

Der Im Schneider CPC verwendete Algorithmus kommt nur mit Addition und Subtraktion von Integer-Werten aus. Dass im nun folgenden Beispiel trotzdem Multiplikationen mit 2 auftauchen, liegt daran, dass dies der Pixel-Abstand in Modus 1 ist. Diese Multiplikation lässt sich aber auch einfach durch Shiften eines Registers erreichen!

```

160 dx=xe-xa:dy=ye-ya
170 if abs(dx)<abs(dy) then f=1 else f=2:gosub 450:gosub 190:goto 460
180 '
190 if dy<0 then gosub 400:gosub 200:goto 410
200 z=dy\2:x=xa:dz=abs(dx):dx=2*sgn(dx)
205 '
210 for y=ya to ye step 2
220   z=z+dz:if z>=dy then x=x+dx:z=z-dy
230   if f=1 then plot x,y else plot y,x
240 next
250 return
390 '
400 dx=-dx:dy=-dy      ' Vertausche Anfang und Ende, weil dy<0
410 z=ya:ya=ye:ye=z  ' dadurch ist ye immer größer (über) ya
420 z=xa:xa=xe:xe=z  ' der Algorithmus arbeitet immer mit wachsenden y.
430 RETURN
440 '
450 z=dx:dx=dy:dy=z    ' Vertausche x und y, weil dx>dy.
460 z=xa:xa=ya:ya=z  ' Dadurch arbeitet der Algorithmus immer in Richtung
470 z=xe:xe=ye:ye=z  ' der Y-Achse und variiert in X-Richtung.
480 return              ' Das Vertauschen von x und y wird im Flag f
                        angemerkt und beeinflusst das Plotten in Zeile 230

```

Dieses Programm entspricht zwar nicht ganz exakt dem Algorithmus des Schneider CPC, kommt ihm aber schon sehr nahe. Die gravierendsten Unterschiede ergeben sich daraus, dass der Linien-Algorithmus der Grafik-VDU natürlich stärker auf die Hardware-Gegebenheiten des Bildschirms zugeschnitten ist.

Der Grund-Gedanke ist, dass man in Richtung der größeren Differenz vorgeht. Ist dy also größer als dx, so geht man in Y-Richtung vor. In Y-Richtung muss man dy Schritte machen. Zwischendurch muss man aber auch mal in Quer-Richtung 'steppen', und zwar dx mal.

Alle wieviel Schritte in dy-Richtung muss ein solcher dx-Schritt kommen? Dafür muss man nur dy durch dx teilen. Nun kann man dazu streng nach Vorschrift dividieren und muss dann aber auch einen Rattenschwanz an Nachkommastellen berücksichtigen.

Aber eine andere Frage: Was gibt  $(dx \cdot dy) / dx$ ? Da muss man wohl nicht mehr dividieren, das 'sieht' man ja. dy natürlich. Dieser Gedanke steckt nun in diesem Algorithmus.

Zunächst einmal wird das ganze von der Schleife über dy, die längere Strecke, umfasst (Zeile 210 bis 230). Bei jedem Durchgang wird in Zeile 220 zu der Variablen z einmal dz addiert. dz ist aber ABS(dx) (Siehe Zeile 200). Vom ersten

bis zum letzten Durchgang wird also dy mal der Wert dx addiert =  $dx \cdot dy$  !!

Jedesmal wenn nun z den Betrag von dy erreicht oder übersteigt, wird wieder dy abgezogen. Wie oft wird dieser Fall im Verlauf des Linien-Plottens auftreten? Genau  $(dx \cdot dy) / dy$  mal, und das ist dx. (Wie man sieht: Hier wird nicht nur multipliziert, indem man beständig addiert, sondern auch dividiert, in dem man ständig abzieht.) Immer wenn z den Wert von dy überschreitet, wird deshalb einmal zur Seite gesteppt:  $x=x+dx$ , wobei das dx in Zeile 220 als  $2 \cdot \text{SGN}(dx)$  definiert wurde, das ist die Schrittrichtung und, wegen Bildschirmmodus 1, eine Schrittweite von 2.

### **Fehler 1 (korrigiert)**

Es gibt allerdings noch weitere Unterschiede zwischen dem CPC-Algorithmus und dem gerade vorgestellten. Allerdings mehr prinzipieller Art.

Zwei davon wurden beim CPC 664/6128 behoben. Der erste betrifft den ersten Punkt einer Linie. Mathematisch korrekt ist es, den ersten Punkt einer Linie nicht zu zeichnen! Warum? Das bedarf sicher einer Erklärung.

Nehmen wir einmal an, es soll ein Kreis gezeichnet werden. Dieser wird beispielsweise durch 50 einzelne Linien approximiert. Es müssen also 50 Linien von P1 nach P2 nach P3 ... nach P50 und wieder nach P1 gezeichnet werden.

Der Endpunkt einer Linie ist der Startpunkt der nächsten, diese "Eck-Punkte" werden also doppelt gezeichnet, wenn man sowohl den ersten als auch den letzten Punkt jeder Linie setzt!

Das ist meist nicht so schlimm, weil 'doppelt gemoppelt hält besser'. Wenn man aber mit dem Vordergrund-Modus 'XOR' arbeitet, bedeutet 'doppelt gemoppelt hebt sich auf'. Die 'Eckpunkte' werden zu Löchern in der Kreislinie. Und dabei ist der XOR-Vordergrund-Modus kein exotischer Wunsch: Hiermit lässt sich nämlich 'löschar' zeichnen:

*Kreis gefällig? Bitte schön. Nicht Gut? Machen wir ihn wieder weg.*

Zum Löschen eines Linienzugs muss dieser im XOR-Modus einfach ein zweites Mal ausgeführt werden, weil: "Doppelt gemoppelt hebt sich auf!"

So richtig ungünstig werden die Löcher, wenn man den Kreis nachher mit einem Füll-Algorithmus ausmalen will. Der "läuft" dann durch die Löcher "aus".

### **Fehler 2 (korrigiert)**

Zweiter Unterschied des CPC-Linien-Algorithmus beim CPC 464 zum hier vorgestellten: Der CPC 464 unterteilt die größere Differenz (dx oder dy) in  $dy+1$  ( $dx+1$ ) Schritte! Wieso macht er das? Dadurch werden die einzelnen Linien etwas gefälliger. Mathematisch gesehen fast schon kriminell, einem Anfänger mag es Freude bereiten. Die folgende Grafik verdeutlicht den Unterschied:



Die kürzere Differenz  $dy$  beträgt in diesem Beispiel  $dy=4$  Schritte. Der CPC unterteilt die Linie in 5 Stufen, korrekt wäre  $4 = 1/2 + 3 + 1/2$ .

Na, aber die CPC-464-Methode sieht besser aus? Anfänger! Dass die CPC-464-Methode nicht so ganz astrein ist, erkennt man, wenn man so zwei Linien zusammensetzt:

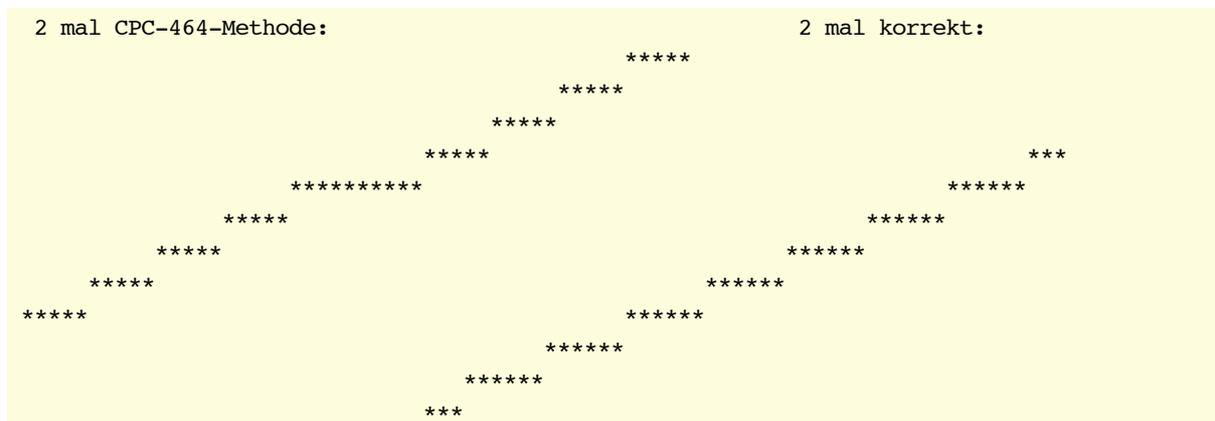

Wird bei der  $dx+1$ -Methode ein Linienzug zweigeteilt, so ergibt sich an der Schnittstelle ein überlanger Abschnitt. Das dem tatsächlich so ist, kann man auf dem CPC 464 mit folgendem Programm zeigen:

```

100 PLOT 0,100
110 DRAWR 300,10
120 DRAWR 300,10
130 GOTO 130

```

Wenn beide Rechner im Freundeskreis vorhanden sind, so kann man sich den Unterschied 'in natura' anschauen.

### Fehler 3

Der folgende Fehler ist leider auch beim CPC 664 und 6128 noch nicht behoben worden:

Bei den Koordinaten gibt es beim Null-Durchgang sowohl in X- als auch in Y-Richtung einen Stetigkeitssprung!

Alle Koordinaten, die man an PLOT, MOVE und TEST anhängt, werden zunächst einmal nach Integer gewandelt. So weit, so schön. Dadurch wird beispielsweise

die Koordinate +67.5 nach +68, -55.5 nach -56 (und nicht -55) und +34.4 nach +34 gerundet.

Die Zwangs-Rundung von Fließkommazahlen nach Integer geschieht dabei mit der Funktion ROUND(x). Bereits die Tatsache, dass 'halbe' ganze Zahlen (also: ?????? 5) im positiven Bereich auf und im negativen Bereich abgerundet werden, bringt beim Nulldurchgang eine Unstetigkeit mit sich. Dies lässt sich aber meist noch verschmerzen.

Viel schlimmeres lässt die Grafik-VDU danach aber den ganzen Zahlen angedeihen:

Da die realen Bildschirmpunkte (Pixel) in Y-Richtung immer zwei und in X-Richtung je nach Modus 1, 2 oder 4 Koordinaten umfassen, muss auch hier festgelegt werden, welches Pixel nun mit PLOT 101,-3 eingefärbt werden soll. Dabei ist man bei Amstrad auf die Idee verfallen, immer zur Null hin zu runden. Was das bringt, zeigt das folgende Programm:

```
100 MODE 1 ; --> Pixelbreit in X-Richtung: 2 Koordinaten
110 PRINT CHR$(23);CHR$(1); ; XOR-Modus
120 ORIGIN 320,200 ; Origin (0,0) in die Bildschirm-Mitte
130 FOR x=-50 TO +50 STEP 2
140 PLOT x,10 ; Ergebnis o.k.
150 NEXT
160 '
170 FOR x=-49 TO +49 STEP 2
180 PLOT x,0 ; Lücke beim Nulldurchgang!!!
190 NEXT
200 GOTO 200
```

In der ersten Schleife mit x von -50 bis +50 läuft alles glatt. Bei der zweiten Schleife mit ungeraden Werten gibt es plötzlich eine Lücke beim Nulldurchgang.

Der Grund ist, dass in Modus 1 zwei X-Koordinaten das selbe Pixel ansprechen:

- 5 und -4
- 3 und -2
- 1, 0 und +1
- +2 und +3
- +4 und +5

Nur beim Nulldurchgang nicht! -1 wird zur 0 gerundet, +1 aber auch. Dadurch wird beim Nulldurchgang mit den Werten X= -1 und X= +1 das selbe Pixel angesprochen und im XOR-Modus hebt sich das wieder auf.

Aber auch ohne XOR-Modus bringt das Fehler:

```

120 MODE 0 *
110 ORIGIN 320,200 *
120 x=-25 *
130 FOR y=-50 TO 50 STEP 2 *
140 PLOT x,y:x=x+1 *
150 NEXT * <----- Nulldurchgang
160 GOTO 160 *
*
*
*
*
Das Ergebnis sieht *
etwa so aus: *
-----> *
*
*

```

Weil 4 Koordinaten-Einheiten in X-Richtung sich jeweils auf das selbe Pixel beziehen, muss x viermal erhöht werden, bevor sich in dieser Richtung 'was tut'. Nur beim Nulldurchgang nicht. Hier werden sieben X-Koordinaten zur Null hingerrundet: von -3 bis +3.

Wenn dieser Fehler Probleme bereitet, muss man auf die ansonsten sehr nützliche Möglichkeit, den Grafik-Origin zu verlegen, verzichten, und die Koordinatenachsen wieder aus dem Bild verbannen.

### Die Linienmaske

Beim CPC 664 und 6128 wurde die Grafik-VDU nicht nur von (leider nur fast) allen Fehlern befreit, sondern auch noch um einige Features erweitert.

So kann man jetzt (neben der Erste-Punkt-Option) eine Punkt-Maske für gesetzte und nicht gesetzte Punkte in einer Linie bestimmen. Diese wird mit jedem neu zu setzenden Punkt einmal rotiert, und so das nächste Bit in ihr 'angewählt'. Das bestimmt dann, ob ein Punkt in der aktuellen Vordergrund-Tinte der Grafik-VDU mit dem Vordergrund-Modus gezeichnet werden soll (Bit = 1) oder ob mit Hintergrund-Farbe und im Hintergrund-Modus.

Zwischen zwei aufeinander folgenden DRAW-Befehlen wird die Maske nicht wieder in Null-Position rotiert, sondern so wie sie steht weiterverwendet. Dadurch gibt es dann keinen Bruch im Muster.

Leider macht die Grafik-VDU beim Zeichnen von Linien eine Vereinfachung, die beim Linien-Algorithmus angedeutet wurde: Alle eher waagerechten Linien werden von links nach rechts und alle eher senkrechten Linien von unten nach oben gezeichnet, auch wenn der Ziel-Punkt weiter links bzw. weiter unten liegt. Auch die Maske wird dann in dieser Richtung angewendet, so dass es doch zum Muster- Bruch kommen kann.

### Hintergrund-Modus

Weiter kam beim CPC 664 hinzu, nun auch für die Grafik-VDU einen Hintergrund-



Modus zu definieren. Wie bei der Text-VDU kann man dabei zwischen OPAQUE und TRANSPARENT wählen. Der Hintergrund-Modus wirkt auch auf die Buchstaben, die auf die Position des Grafik-Cursors gezeichnet werden, wodurch sich hier Sprites (Shapes) besser realisieren lassen.

### **Der Füll-Algorithmus**

Das dickste Plus, das mit dem CPC 664 eingeführt wurde, ist aber sicher der schnelle Füll-Algorithmus. CPC-464-Benutzer können da nur neidvoll zusehen.

Bei der Erklärung der Rekursion (Kapitel Programmstrukturen) wurde ja schon ein voll funktionsfähiger Basic-Füll-Einzeiler vorgestellt, der nur leider an praktischen Grenzen scheitert.

Der im CPC 664/6128 realisierte 'Füller' arbeitet auch ein wenig anders. Nicht rekursiv und er speichert nur 'interessante Punkte'.

Um das zu verstehen, muss man sich einmal Gedanken machen, wie so eine Ausmal-Routine prinzipiell funktionieren muss.

Die Routine bekommt eine Start-Koordinate übergeben, die in einer beliebig umgrenzten Fläche liegt. Aber es gibt rundherum eine Grenze. Man muss also testen und unterscheiden können, ob ein Punkt "gesetzt" oder "nicht gesetzt" ist. Im ersten Fall begrenzt er die Ausmal-Routine, im zweiten Fall muss er gesetzt werden.

Außerdem müssen auch die nur diagonal verbundenen Grenz-Punkte als "dicht" angesehen werden. Der im CPC verwendete Linien-Algorithmus produziert Linien, die sehr oft nur diagonal verbundene Punkte enthält. Daraus ergibt sich die Forderung, dass man sich beim Pixel-Testen nur in den vier Grund-Richtungen, nicht aber diagonal bewegen darf.

#### *Füllen mittels Iteration*

Nehmen wir einmal an, die Routine würde ein Pixel auf einer bestimmten Position testen und feststellen, dass es noch nicht gesetzt ist. Was muss sie dann tun?

Zunächst einmal muss sie den Punkt einfärben. Dann muss sie aber auch die Nachbarpunkte testen, ob diese auch nicht gesetzt sind. Davon gibt es vier Stück. Da man die nicht gleichzeitig untersuchen kann, muss man die Koordinaten dieser Punkte speichern. Oder man löst das Problem rekursiv, wie im Basic-Einzeiler.

Aber auch jetzt ist der Speicherbedarf enorm: Ein Punkt hat vier Nachbarn, die zusammen haben 16 (dass dadurch einige mehrfach abgedeckt werden, ist einem Algorithmus nur schwer klar zu machen), die haben 64 potentielle Nachbarn, dann 256, 1024, 4096, etc.. Das greift rasend um sich, bis es endlich durch die Umrandung gestoppt wird.

Was passiert, wenn der getestete Punkt gesetzt ist? Dann wird die Rekursion oder das explodierende Abspeichern von Weitersuch-Stellen einfach abgebrochen und

genau nichts getan.

Das folgende Programm erstellt in Zeile 100 bis 250 eine Demo-Grafik und ruft das Unterprogramm ab Zeile 260 auf, um die Fläche auszufüllen.

```
100 MODE 1:DEFINT A-Z
110 DX=638:DY=398:MOVE 0,0:GOSUB 240
120 MOVE 10,390:DX=10
130 FOR DY=-10 TO -380 STEP -12
140 GOSUB 240:MOVER 20,0
150 NEXT
160 R=100:ORIGIN 10,10
170 DEG:MOVE -50,150
180 FOR W=-20 TO 130 STEP 5
190 DRAW SIN(W)*R,COS(W)*R
200 R=400-R
210 NEXT
220 X=400:Y=20:GOSUB 260
230 GOTO 230
240 DRAWR DX,0:DRAWR 0,DY:DRAWR -DX,0:DRAWR 0,-DY:RETURN
250 '
260 IF TEST(X,Y) THEN RETURN           ' gibt's überhaupt was zu füllen ?
270 D=200:DIM X(D),Y(D):Z1=0:Z2=1     ' Ringspeicher definieren
280 X(0)=X:Y(0)=Y                     ' ersten Wert eintragen
290 IF Z1=Z2 THEN RETURN              ' Test auf Ende
300 X=X(Z1):Y=Y(Z1):Z1=(Z1+1)MOD D    ' Wert aus Speicher holen, Zeiger incr
310 X=X-2           :GOSUB 400         ' nun alle
320 X=X+4           :GOSUB 400         ' Nachbarpunkte
330 X=X-2:Y=Y-2:GOSUB 400             ' testen.
340     Y=Y+4:GOSUB 400
350 GOTO 290                          ' und beim nächsten Punkt
weitermachen.
360 '
400 IF TEST(X,Y) THEN RETURN          ' Karteileiche oder Umrandung?
410 PLOT X,Y                          ' sonst Punkt setzen
420 X(Z2)=X:Y(Z2)=Y                  ' und in Speicher eintragen
430 Z=(Z2+1)MOD D:IF Z<>Z1 THEN Z2=Z ' Zeiger nur erhöhen, wenn Speicher
440 RETURN                             ' nicht voll. Sonst geht halt was verloren!
```

Zum Speichern der Weitersuch-Stellen wird ein Ringspeicher benutzt, der in Zeile 270 definiert und in Zeile 280 mit dem ersten (Start-) Wert gefüllt wird.

Normalerweise benutzt man einen Stack. Der hat aber den Nachteil, dass "Karteileichen", also vielfach eingetragene und anderweitig bereits bearbeitete Punkte fast beliebig lange in seinen Tiefen schlummern können, bis der Stack ganz zum Schluss geleert wird. Solchermaßen realisierte Paint-Routinen erkennt man daran, dass sie beim Ausmalen regelmäßig Pausen einlegen um alle Karteileichen zu entfernen, weil der Speicher voll ist.

Bei der Queue kommen aber regelmäßig alle Einträge dran. Dadurch werden ganz automatisch tote Punkte entfernt.

### Interessante Punkte

Der CPC 664/6128-Füller arbeitet aber noch ein wenig anders: Er speichert nur 'interessante' Punkte. Was unterscheidet einen 'interessanten' von einem 'unwichtigen' Punkt? Dazu die folgenden Bilder. In den 3\*3-Feldern ist jeweils der mittlere Punkt gesetzt worden:

1 )	2 )	3 )	4 )
+---+---+---+	+---+---+---+	+---+---+---+	+---+---+---+
#   #   #	#	#       #	#   #   #
+---+---+---+	+---+---+---+	+---+---+---+	+---+---+---+
#   #   #	#   #	#	#   #
+---+---+---+	+---+---+---+	+---+---+---+	+---+---+---+
#	#	#       #	#
+---+---+---+	+---+---+---+	+---+---+---+	+---+---+---+

Der Algorithmus soll so funktionieren, dass nicht der gerade gesetzte Punkt gespeichert wird, sondern die vier umliegenden, noch zu testenden Punkte.

Welche Punkte müssen in Bild 1) in den Speicher aufgenommen werden? Keiner, weil ja alle Nachbarn bereits gesetzt sind.

In Bild 2) kommen die Punkte (o)ben, (r)echts und (u)nten in Frage. Müssen sie aber auch alle in die Tabelle aufgenommen werden? Nein. Nur einer muss eingetragen werden, um damit weiterzuarbeiten. Die drei Punkte sind nämlich über die diagonalen Eckpunkte verbunden. Wird mit (o) weitergemacht, so findet man über dessen rechten Nachbar und dann dessen unterem Nachbar auch zu (r). Entsprechendes gilt für (u).

Unter diesem Gesichtspunkt betrachtet, müssen in 3) aber alle vier Nachbar-Punkte gespeichert werden, weil alle Eckpunkte bereits gesetzt sind, und die Nachbarn voneinander trennen.

In Beispiel 4) muss wieder nur ein Punkt weiter betrachtet werden, weil (r) und (u) über den Eckpunkt verbunden sind.

### Füllen mit Iteration und interessanten Punkten

Das folgende Programm macht dabei noch zwei weitere Vereinfachungen. Zum Einen werden nur Verzweigungen in die Tabelle aufgenommen. Also nur, wenn zwei Pfade weiter verfolgt werden müssen, wird der eine zwischengespeichert. Mit dem anderen wird direkt weitergemacht.

Zum Anderen wird die aktuelle Zugrichtung festgehalten. Dabei dreht der Algorithmus wenn möglich nach jedem Punkt einmal nach links. Dadurch müssen nicht mehr alle Nachbarpunkte untersucht werden:

```

+---+---+---+
| ? | ? | ? |
+---+---+---+
| ? | # | ? |
+---+---+---+
| * | # | * |
+---+---+---+

```

In diesem Beispiel zog der Algorithmus von (u) in die Mitte (und drehte die Zugrichtung nach links). Wenn man jetzt von der Mitte aus die Nachbarpunkte untersucht, weiß man sicher, dass (u) gesetzt ist. Dadurch müssen (ul), (u) und (ur) nicht mehr untersucht werden.

```

260 DIM x(200),y(200),dx(200),dy(200)
270 dx=2:dy=0:zg=0
280 IF TEST(x,y) THEN 450
290 PLOT x,y:z=dy:dy=dx:dx=-z      ' Plot und drehe nach links.

300 IF TEST(x+dx,y+dy)=0 THEN 390 ' Punkt frei? dann nach links weiter.
310 z=dx:dx=dy:dy=-z             ' sonst wieder nach rechts drehen.
320 IF TEST(x+dx,y+dy)=0 THEN 360 ' Punkt frei? dann geradeaus weiter.
330 z=dx:dx=dy:dy=-z             ' sonst nochmal nach rechts drehen.
340 x=x+dx:y=y+dy                ' vorwärts gehen (insgesamt nach rechts)
350 GOTO 280                      ' und weiter. Verzweigungen nicht
                                  möglich!

355 ' Punkt rechts auf Verzweigung testen, nach vorne schreiten und weiter:

360 IF TEST(x+dy,y-dx)=0         ' Test auf Verzweigung:
    THEN IF TESTR(dx,dy)         ' rechts frei aber rechts vorne gesetzt?
        THEN GOSUB 380           ' Wenn ja, eintragen

370 x=x+dx:y=y+dy:GOTO 290      ' Schritt nach vorne und weiter

380 SOUND 1,200,20:              ' Punkt rechts eintragen
    zg=zg+1:x(zg)=x+dy:y(zg)=y-dx:dx(zg)=dy:dy(zg)=-dx:
    RETURN

385 ' Punkt hinten auf Verzweigung testen und dann weiter bei 360:

390 IF TEST(x-dx,y-dy) THEN 360  ' Punkt hinten gesetzt? Dann keine
    Verzweigung
400 IF TESTR(dy,-dx)=0           ' sonst: trennt Punkt rechts oder
    AND TESTR(dx,dy)=0 THEN 360  ' Punkt rechts hinten? Nein, dann keine
    Verzweigung
410 SOUND 1,200,20:              ' sonst erst Punkt hinten eintragen.
    zg=zg+1:x(zg)=x-dx:y(zg)=y-dy:dx(zg)=-dx:dy(zg)=-dy:
    GOTO 360

450 SOUND 1,300,20:              ' Punkt aus Speicher holen:
    IF zg THEN x=x(zg):y=y(zg):dx=dx(zg):dy=dy(zg):zg=zg-1:GOTO 280
460 RETURN                        ' Zeiger zg=0 dann fertig.

```

Zwar entspricht dieses Programm auch noch nicht dem CPC-Algorithmus, es zeigt aber ein Beispiel, wo nur noch Verzweigungs-Punkte (*Interesting Points* im Amstrad-Jargon) in die Tabelle eingetragen werden. Die Füll-Routine ist so

gestaltet, dass man jedes PUSH und POP auf dem Verzweigungs-Stapel mitbekommt:

*PUSH = hoher Ton, POP = tiefer Ton.*

Die Routine setzt einen Punkt, dreht sich nach links und testet, ob sie in dieser Richtung weiter machen kann. Wenn nicht, dreht sie wieder zurück nach rechts (und zeigt so wieder in die ursprüngliche Richtung), checkt diese Richtung ab und dreht sogar eventuell noch einmal nach rechts.

Im letzten Fall kann keine Verzweigung vorliegen. Von hinten kommt sie ja, links und vorne sind dicht (weshalb sie ja überhaupt nur bis rechts drehen musste), allenfalls nach rechts kann es noch weitergehen.

Geht die Routine geradeaus, muss nur nach rechts auf eine Verzweigung getestet werden, nach links ist der Weg versperrt (sonst würde sie ja da weiter machen). Eine Verzweigung liegt vor, wenn es nach rechts weitergeht, die Verbindung nach vorne aber durch ein gesetztes Pixel rechts vorne unterbrochen ist.

Ist aber schon der Weg nach links frei, so müssen erst noch die Verzweigungen nach vorne und nach rechts überprüft werden.

### *Vektor-Drehung*

Zum Verständnis der Routine ist noch die Kodierung der 'Richtung' zu erklären. Diese setzt sich aus dx und dy zusammen. Einer der beiden Werte ist Null, der andere kann den Wert -2 oder +2 haben. Damit sind die vier Grund-Richtungen darstellbar:

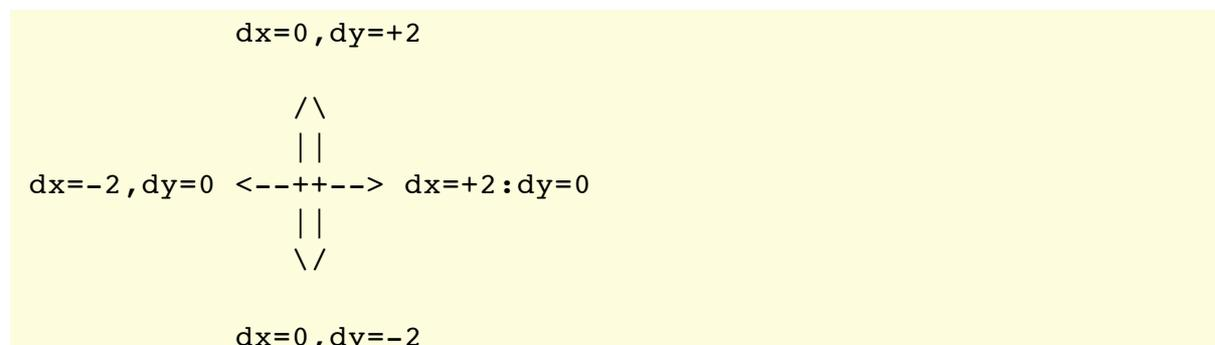

Zum Drehen dieses Richtungsvektors in 90-Grad-Schritten werden folgende Formeln benutzt:

- vorwärts:  $dy=+dy$  und  $dx=+dx$
  - nach links:  $dy=+dx$  und  $dx=-dy$
  - nach rechts:  $dy=-dx$  und  $dx=+dy$
  - rückwärts:  $dy=-dy$  und  $dx=-dx$
- in Basic muss dazu eine Hilfsvariable benutzt werden! Im Programm immer 'z'

Entsprechend kann man, ohne die 'Richtung' zu ändern, mit den folgenden Kombinationen in alle vier Richtungen testen:

vorwärts: TEST (x+dx,y+dy)  
 nach links: TEST (x-dy,y+dx)  
 nach rechts: TEST (x+dy,y-dx)  
 rückwärts: TEST (x-dx,y-dy)

Diese Angaben sind ein Spezialfall für eine Formel, mit der man Vektoren drehen kann. Normalerweise würde man einen Vektor der Länge 'l' wie folgt mit Sinus und Cosinus in eine bestimmte Richtung 'w' drehen, wobei die Null-Richtung nach oben zeigen soll (wie in LOGO):

$$dx = l * \sin(w)$$

$$dy = l * \cos(w)$$

um ihn um den Winkel dw zu drehen, würde man dann wohl so vorgehen:

$$dx = l * \sin(w+dw)$$

$$dy = l * \cos(w+dw)$$

Speziell bei Anwendungen, bei denen der Vektor aber immer um einen konstanten Betrag gedreht wird (Bei Füll-Algorithmus immer um 90 Grad, oder beim Zeichnen von Kreise zum Beispiel!), ist es sinnvoll, auf folgende trigonometrische Gleichungen zurückzugreifen:

$$d.x = dx * \cos(dw) - dy * \sin(dw)$$

$$d.y = dy * \cos(dw) + dx * \sin(dw)$$

Wobei d.x und d.y die Komponenten des neuen Vektors sind, dx und dy die des alten. Für diese Formel braucht man dann SIN(dw) und COS(dw) nur noch einmal zu berechnen bzw. bei 90 Grad sind SIN(90)=1 und COS(90)=0

## Circle

Auf dieser Grundlage lässt sich besonders schnell ein Kreis zeichnen. Zusätzlich muss man sich nur fragen, durch wieviele Streckenzüge der Kreis angenähert werden soll. Wenn man den maximalen Fehler mit einer halben Koordinaten-Einheit ansetzt, ergibt sich folgende Mindest-Eckenzahl:

$$n = 1 + PI * SQR(radius)$$

Zu dieser Formel kommt man, wenn man die Differenz zwischen dem Radius und der Höhe in dem gleichseitigen Dreieck bestimmt, das durch zwei Schenkel der Länge des Radius' und dem Schenkel-Winkel  $2 * PI / n$  betrachtet. Es soll hierauf aber nicht näher eingegangen werden.

Das folgende Basic-Programm zeichnet jeden beliebigen Kreis:

```

100 x=320:y=200:r=150
110 GOSUB 200
120 GOTO 120
190 '
200 n%=1+PI*SQR(r)
210 ORIGIN x,y

```

```

220 dx!=0:dy!=r:MOVE dx!,dy!
230 s!=SIN(2*PI/n%)
240 c!=COS(2*PI/n%)
250 '
260 FOR n%=1 TO n%
270     z!=dx!*c!-dy!*s!
280     dy!=dy!*c!+dx!*s!
290     dx!=z!
300     DRAW dx!,dy!
310 NEXT
320 RETURN

```

## Das Screen-Pack

Sowohl die Text- als auch die Grafik-VDU bringen die Grafik-Informationen über Linien und Zeichen nicht direkt auf den Bildschirm. Sie greifen beide auf eine untergeordnete Abteilung des Betriebssystems zurück: Das Screen Pack. Hier sind eine Unzahl an Routinen versammelt, die mit Farben, Scrollen oder der Kodierung von Tinten im Bildschirm-Speicher zu tun haben. Hierfür eine separate Abteilung bereitzustellen, ist auch mehr als notwendig. Der Aufbau des CPC-Bildschirms ist nämlich äußerst kompliziert.

### Lage des Video-RAMs

Der Bildschirmspeicher belegt immer einen Block des zur Verfügung stehenden RAMs. Beim CPC 6128 kann die zusätzliche RAM-Bank jedoch nicht benutzt werden. Dabei kann das Video-RAM in jeden der vier (normalen) RAM-Blocks gelegt werden. Es ergeben sich nur Einschränkungen durch das Betriebssystem:

Im untersten Block von &0000 bis &3FFF liegt der LOW KERNEL JUMPBLOCK und im dritten Speicherviertel von &8000 bis &BFFF liegen die restlichen Jumpblocks. Im Allgemeinen ist es nicht sinnvoll, den Bildwiederholpeicher hier hineinzulegen. Das geht nur, wenn man auf die Routinen des Betriebssystems komplett verzichtet.

Die Standard-Lage für das Video-RAM ist der vierte Block, von &C000 bis &FFFF. Es ist aber auch in Basic möglich, den zweiten Block zu verwenden. Das folgende Programm zeigt ein Beispiel, in dem mit beiden 'Bildschirmen' für eine bewegte Grafik gearbeitet wird:

```

60 ' Animation mit verdecktem Bildaufbau vs. 23.5.86 (c) G.W.
70 ' -----
71 '
80 MEMORY &3FFF ' Screen Base-Speicher des Screen Packs:
81 DEFINT b,p ' CPC 664/6128: &B7C6,
90 bs=&B7C6 ' <----- CPC 464: &B1CB.
91 b=&40 ' HiByte des Speicherviertels: &4000 oder &C000
92 p1=&bcff ' Portadresse CRTC: Register anwählen
93 p2=&bdff ' Portadresse CRTC: Register beschreiben
100 MODE 1:WINDOW 12,28,6,19
110 n=200:l=100 ' Dreh-Schritte und Seitenlänge des Quadrates

```

```

115 w=2*PI/n          ' Drehwinkel
120 s=SIN(w)          ' Sinus    für Vektor-Drehung
130 c=COS(w)          ' Cosinus  für Vektor-Drehung
140 dx=0:dy=1         ' Start-Vektor: (0,1)
150 ORIGIN 320,200    ' Origin in die Bildschirm-Mitte
154 '
155 ' DEMO: Drehendes Quadrat
156 ' -----
160 '
170 dz=dx*c-dy*s      ' Den
180 dy=dy*c+dx*s      ' Vektor
190 dx=dz              ' drehen.
200 b=&100-b:         ' Screen-Basis &40 -> &C0 -> &40 wechseln
    POKE bs,b         ' und das Screen-Pack darauf einstellen.
210 CLS:MOVE dx,dy    ' den nicht dargestellten Bildschirm löschen
220 DRAW -dy,+dx:     ' Und das Quadrat in den
    DRAW -dx,-dy:     ' nicht dargestellten
    DRAW +dy,-dx:     ' Bildschirmspeicher
    DRAW +dx,+dy      ' zeichnen.
230 OUT p1,12:OUT p2,b\4 ' jetzt den Video-Controller auf die neue Lage
240 GOTO 170          ' des Bildschirmspeichers einstellen.

```

Die Schleife ab der Zeile 170 ist so aufgebaut, dass zunächst das Screen-Pack auf den jeweils anderen RAM-Block eingestellt wird und in diesem das neue, leicht gedrehte Quadrat gezeichnet wird, während die Bildausgabe noch aus dem alten Block erfolgt. Erst wenn die Zeichnung beendet ist, wird auch der Video- Controller (CRTC) mit zwei OUT-Befehlen auf den neuen Block umgestellt.

Dadurch ist nicht sichtbar, wie die Grafik aufgebaut wird. Der Unterschied wird deutlich, wenn man das Programm ohne die Zeilen 200 und 230 laufen lässt. Hier sieht man, wie der Bildschirm gelöscht, und das neue Quadrat gezeichnet wird.

Wer will, kann auch noch die folgenden Zeile einfügen:

```

225 MOVE 0,0:FILL 1
225 MOVE 0,0:DRAW -dx,dy

```

## RAM-Zeilen

Innerhalb eines Speicherblocks ist das RAM in acht 'Zeilen' unterteilt, die jeweils 2 kByte = 2048 Bytes umfassen. Jede dieser RAM-Zeilen entspricht einer bestimmten Rasterzeile aller Buchstaben auf dem Bildschirm:

In der ersten RAM-Zeile von &C000 bis &C7FF ist die Grafik-Information für die oberste Zeile der 8\*8-Punkte-Matrizen aller Buchstaben-Positionen auf dem Bildschirm enthalten.



Das folgende Programm zeigt das:

```
100 FOR i=1 100:PRINT"kjFDGHNBl i y h rtgehp";:NEXT
110 FOR i=&C000 TO &C7FF
120   POKE i,255
130 NEXT
```

Die zweite RAM-Zeile von &C800 bis &CFFF ist für die zweite Zeile aller Buchstaben-Matrizen zuständig und so weiter bis zur letzten RAM-Zeile von &F800 bis &FFFF, die die untersten Zeilen speichert.

Jede RAM-Zeile gliedert sich in 25 TeilStücke, die den 25 Buchstaben-Zeilen auf dem Bildschirm entsprechen. Jedes TeilStück, und damit alle 200 Monitor-Zeilen sind 80 Bytes lang. Diese Angaben gelten dabei unabhängig vom eingestellten Bildschirm-Modus.

Zunächst fällt auf, dass die RAM-Zeilen nicht vollständig ausgenutzt sind. Jede RAM-Zeile ist  $&800 = 2\text{kByte} = 2048$  Bytes lang. Benutzt werden aber nur  $25 \cdot 80 = 2000$  Bytes. Die überzähligen 48 Bytes jeder RAM-Zeile sind einfach nicht benutzt.

### **Hardware-Scroll**

Es ist aber nur sehr bedingt möglich, in diese  $8 \cdot 48$  Bytes eigenen Maschinencode zu legen. Im laufenden Betrieb kann sich die Lage der freien Positionen in den RAM-Zeilen nämlich ändern. Und zwar dann, wenn der Bildschirm hardwaremäßig gescrollt wird.

Das Screen-Pack hat zwei Möglichkeiten, den Bildschirm-Inhalt nach oben oder unten zu scrollen. Die langsamere ist, die entsprechenden Speicher-Bereiche innerhalb des Video-RAMs zu verschieben. Das ist leider eine recht Zeit- intensive Angelegenheit, und wird nur benutzt, wenn Windows, die nicht den ganzen Bildschirm umfassen gescrollt werden sollen.

Soll nämlich der gesamte Bildschirm verschoben werden, so kann dies durch Programmieren des Video-Controllers geschehen. Der CRTC bietet nämlich die Möglichkeit, durch Programmieren zweier seiner Register das 'erste Byte des Video-RAMs im Speicher' festzulegen. Das wird auch ausgenutzt, um den Bildschirm in ein anderes Speicherviertel zu legen!

Nun ist zunächst einmal zu klären, was passiert, wenn man den Start des Bildschirms beispielsweise auf das 100ste Byte der ersten RAM-Zeile festlegt. Dadurch wird der Start der Bildausgabe aus allen anderen RAM-Zeilen auch auf das 100ste Byte festgelegt. Alle RAM-Zeilen können nur in gleicher Weise beeinflusst werden, weil der Video-Controller zwischen den RAM-Zeilen nicht mit seinen Speicher-Adress-Leitungen sondern den Character-ROM-Adressen unterscheidet. Das ist im Kapitel über des CRTC-IC näher beschrieben.

Daraus wird klar, dass man die Bildausgabe via Hardware nur um ganze RAM-Zeilen- Pakete, also immer 8 Rasterzeilen auf einmal scrollen kann.

Was passiert nun aber bei der Bild-Ausgabe aus einer RAM-Zeile, deren Anfang auf das 100. Byte festgelegt ist, wenn das Ende erreicht ist?

Zunächst einmal wird die Grafik-Information aus den letzten 48 Bytes benutzt, die vorher (bei einem Offset von Null) noch unbenutzt waren. Aber das langt noch nicht. Es fehlen noch 52 Bytes bis zum Bildschirm-Ende.

2 kByte Speicher lassen sich mit 11 Adress-Bits unterscheiden. Das sind die Adressleitungen MA0 bis MA9 des CRTC und eine, die niederwertigste, wird vom Gate Array geliefert. Wird &7FF incrementiert, so ergibt das &800. Es kommt zu einem Übertrag auf das nächste Bit, MA10. MA10 und MA11 sind beim Video-Controller im Schneider CPC aber nicht angeschlossen. Deshalb bleibt der Übertrag unberücksichtigt, MA0 bis MA9 enthalten wieder &000 und die Bild-Ausgabe wird am Anfang der jeweiligen RAM-Zeile fortgesetzt.

*Die RAM-Zeilen bilden Ring-Speicher.*

Das kann man auch bei dem oben wiedergegebenen Basic-Programm für die erste RAM-Zeile demonstrieren: Vor Start des Programms muss man den Bildschirm nur ein paar mal scrollen, wodurch der Bildschirm-Start innerhalb der RAM-Zeilen verschoben wird. Die durch die Pokes erzeugte Linie startet dann nicht mehr in der linken, oberen Ecke, sondern irgendwo innerhalb des Bildschirms. Erreicht das Programm die rechte, untere Ecke, so 'verschwinden' die nächsten 48 Pokes im nicht benutzten Bereich der RAM-Zeile, bevor die Linie am Bildschirm-Beginn weitergezeichnet wird.

Um den Bildschirmspeicher um eine Zeile nach oben oder unten zu scrollen, muss der Bildschirm-Start innerhalb der RAM-Zeilen, der sogenannte 'Screen Offset', um 80 Bytes verschoben werden. Den CRTC muss man aber nur mit der Hälfte programmieren, weil die niederwertigste Adressleitung vom Gate Array verwaltet wird.

Verschiebt man den Start einer RAM-Zeile aber nur um zwei Bytes (weniger geht nicht, weil auch hierfür der CRTC nur mit der Hälfte programmiert werden muss!), so wird der Bildschirmspeicher in der Horizontalen gescrollt. Was auf der einen Seite heraus rollt, erscheint auf der anderen Seite wieder, allerdings um eine Zeile versetzt. 40 Horizontale Scrolls machen ja einen senkrechten, normalen Scroll aus:  $40 \cdot 2 = 80$ .

Das folgende Programm benutzt diesen Effekt für ein Grafik-Demo:

```
100 MODE 0                ' Grafik erstellen:
110 FOR i=0 TO 7
120   INK i,i*3:PAPER i:WINDOW i+1,20-i,i+1,25-i:CLS
130 NEXT
140 ofs=0
150 IF INKEY(0)=0 THEN ofs=ofs+40 ' Cursor hoch
160 IF INKEY(2)=0 THEN ofs=ofs-40 ' Cursor runter
170 IF INKEY(8)=0 THEN ofs=ofs+1  ' Cursor links
180 IF INKEY(1)=0 THEN ofs=ofs-1  ' Cursor rechts
```

```

190 ofs=(ofs+&400) MOD &400
210 hi=ofs\256+&C0\4           ' MSB der in CRTC-Registern zu
220 lo=ofs AND &FF             ' LSB programmierenden ersten
                               Speicheradresse
225 CALL &BD19                 ' MC WAIT FLYBACK
230 OUT &BCFF,12:OUT&BDFF,HI   ' MSB programmieren
240 OUT &BCFF,13:OUT&BDFF,LO   ' LSB programmieren
250 GOTO 150

```

Man kann aber auch die beiden Sperr-Bits MA10 und MA11 des CRTC, die normalerweise immer mit Null programmiert werden, überwinden, und von einem Speicherviertel in ein anderes hinein scrollen. Um das zu zeigen muss man nur die Zeile 190 gegen die folgende austauschen. Dann kann man durch den ganzen Speicher scrollen. Bevor man aber immer in das nächste Speicherviertel kommt, muss man jede Bank vier mal durchrotieren, um eben die beiden Bits zu überwinden. Wer auch noch Zeile 99 einfügt, kann überall klar erkennen, wo sich was tut:

```

99 INK 14,25:INK 15,26
190 ofs=UNT(ofs) AND &7FFF

```

Es gibt aber auch sinnvolle Anwendungen, wie beispielsweise für ein schnelles, horizontales Scrolling in einer Textverarbeitung. Hier ist es dann wichtig, nicht nur die Bildausgabe, also den CRTC zu informieren, sondern auch das Screen-Pack. Das geschieht durch Beschreiben des Screen-Offset-Speichers im System-RAM des Screen-Packs.

```

60 ' Horizontales Scroll-Demo      vs. 23.5.86          (c) G.W.
70 ' -----
80 os=&B7C4      ' Screen-Offset-Speicher: CPC 664/6128: &B7C4,B7C5
90 '                                CPC 464:      &B1C9,B1CA
91 '
100 DIM t$(25)  ' "*** 25 Zeilen Text eingeben: ***"
110 MODE 2:FOR i=1 TO 25:LINE INPUT t$:t$(i)=t$+SPACE$(255-LEN(t$)):NEXT
120 MODE 2:FOR i=1 TO 25:PRINT LEFT$(t$(i),80);:NEXT
140 es=1:ofs=0:f=0
150 IF es<81 AND INKEY(1)=0 THEN f=+2:GOSUB 190 ' Cursor rechts
170 IF es>1 AND INKEY(8)=0 THEN f=-2:GOSUB 190 ' Cursor links
180 f=0:GOTO 150
185 '
186 ' zuerst horizontal scrollen:
187 '
190 ofs=(ofs+f+&800)mod &800 ' Screen Offset neu berechnen
200 POKE os,ofs AND &FF      ' und Screen Pack damit programmieren.
210 POKE os+1,ofs\256
220 hi=ofs\2\256+&C0\4      ' Werte für den CRTC.
230 lo=ofs\2 AND &FF
240 OUT &BCFF,12:OUT&BDFF,HI ' CRTC programmieren.
250 OUT &BCFF,13:OUT&BDFF,LO
260 '
270 ' dann neu entstandene Spalten füllen:
280 '

```

```

290 es=es+f           ' erste Spalte merken.
300 IF f=+2 THEN WINDOW 79,80,1,25:s=es+78 ' rechts füllen oder
310 IF f=-2 THEN WINDOW 1, 2,1,25:s=es    ' links füllen.
320 CLS:FOR z=1 TO 25:PRINT MID$(t$(z),s,2);:NEXT
330 RETURN

```

## Farbzuordnung via Palette

Die Farb-Ausgabe ist beim Schneider CPC zweigeteilt: Im Bildschirm wird zu jedem Pixel die Tinten-Nummer (INK) gespeichert. Erst in dem Moment, in dem das Pixel auf dem Monitor dargestellt wird, wird die Tinte in eine Farbe umgesetzt. Das geschieht in der ULA, die ja die Ausgabe der Monitor-Signale besorgt.

Dazu besitzt die ULA in ihrem Inneren ein paar Register, die mit OUT-Befehlen programmiert werden können. Diese Register werden *Colour Look Up Table* (*CLUT*) oder speziell beim Schneider CPC *Palette* genannt.

Die Programmierung der Paletten-Register ist im Kapitel über die ULA genau beschrieben.

Das Screen-Pack unterstützt dabei eine Zuordnung von zwei verschiedenen Farben zu jeder Tinte. Für alle Inks müssen zwei Farben angegeben werden! Bei der Initialisierung des Rechners wird auf dem FRAME FLYBACK TICKER ein EVENT eingehängt, (--> Programmierung eines Software-Interrupts für die Zeit des Strahl-Hochlaufes im Monitor) das in regelmäßigen Zeitabständen jeder Tinte die eine bzw. die andere Farbe zuordnet. Dabei werden immer alle Farbzuordnungen in der CLUT der ULA neu programmiert, auch wenn nur ein 'Wechsel' zwischen zwei gleichen Farben stattfindet.

Und das ist der Normalfall: Fast alle Tinten bekommen zwei gleiche Farben zugeordnet, damit sie eben 'nicht' blinken.

In Basic kann man die Blink-Perioden mit `SPEED INK periode1,periode2` festlegen. Die Farb-Zuordnung wird mit dem Befehl `INK tinte, farbe1 [,farbe2]` vorgenommen.

Dabei muss die ULA mit anderen Farb-Nummern programmiert werden, als man sie im INK-Statement oder, in Maschinensprache, bei dem entsprechenden Vektor angeben muss. Das Screen Pack konvertiert die User-Farbnummern erst über eine Tabelle in die "Paletten-Farbnummern". Der Grund für diesen Umstand ist, dass die User-Farbnummern nach ihrer Helligkeit auf einem monochromen Farbmonitor sortiert sind.

### Standard-Zuordnung der Tinten zu Farbnummern:

Tinte:	Border	0	1	2	3	4	5	6	7	8	9	10	11	12	13	14	15
Farbe 1:	1	1	24	20	6	26	0	2	8	10	12	14	16	18	22	1	16
Farbe 2:	1	1	24	20	6	26	0	2	8	10	12	14	16	18	22	24	11

<---- Mode 2 -----> <----->  
 <---- Mode 1 -----> blinkend  
 <---- Mode 0 ----->

### Zusammenhang zwischen Farbe, Farbnummer und Paletten-Farbnummer:

Farbe	Paletten- Farb-Nr.	Farb- Nummer	Farb- Nummer	Paletten- Farb-Nr.	Farbe
Schwarz	20	0	26	11	Hellweiß
Blau	4	1	25	3	Pastell-Gelb
Hellblau	21	2	24	10	Hellgelb
Rot	28	3	23	27	Pastell-Blaugrün
Magenta	24	4	22	25	Pastell-Grün
Hellviolett	29	5	21	26	Limonengrün
Hellrot	12	6	20	19	Hell-Blaugrün
Purpur	5	7	19	2	Seegrün
Hellmagenta	13	8	18	18	Hellgrün
Grün	22	9	17	15	Pastell-Magenta
Blaugrün	6	10	16	7	Rosa
Himmelblau	23	11	15	14	Orange
Gelb	30	12	14	31	Pastell-Blau
Weiß	0	13	13	0	weiß

### Kodierung der Tinten

Unabhängig vom eingeschalteten Bildschirm-Modus ist ein Byte des Bildschirm-Speichers immer für den gleichen, kurzen Abschnitt im Monitor-Bild zuständig. Je nach Modus wird diese Strecke nur in 2, 4 oder 8 getrennt einfärbbare Pixel unterteilt.

Im Modus 2 wird die "Byte-Strecke" in 8 Pixel unterteilt. Genau ein Bit ist für jedes Pixel zuständig, deshalb kann nur zwischen zwei verschiedenen Tinten unterschieden werden.

Im Modus 1 wird diese Strecke nur in 4 Pixel unterteilt. Deshalb sind jeweils zwei Bits für ein Pixel zuständig, womit sich vier unterschiedliche Tinten unterscheiden lassen.

Im Modus 0 endlich wird das Byte nur noch in zwei Pixel geteilt. Für jedes Pixel können in vier Bits 16 unterschiedliche Tinten kodiert werden.

Die folgende Tabelle zeigt noch einmal den Zusammenhang:

MODE 0:	80 * 2 = 160 Punkte	und	$2^{(8/2)}$	$2^{(4)}$ = 16 Tinten
MODE 1:	80 * 4 = 320 Punkte	und	$2^{(8/4)}$	$2^{(2)}$ = 4 Tinten
MODE 2:	80 * 8 = 640 Punkte	und	$2^{(8/8)}$	$2^{(1)}$ = 2 Tinten
	^		^	^
		Bits pro Byte		Bits pro Punkt
	Punkte pro Byte		Punkte pro Byte	

Unabhängig vom Modus belegt jeder Buchstabe, der ausgedruckt wird, 8 Pixel in Breite und Höhe. Die Höhe ändert sich nicht, aber die Breite, weil zur Darstellung von 8 verschiedenen Punkten nun ein, zwei oder 4 Bytes benötigt werden.

Die Zuordnung der Bits in einem Byte zu den betroffenen Pixeln ist, je nach Modus, äußerst kompliziert. Am einfachsten ist sie noch im Modus 2. Jedes Bit entspricht einem Pixel, das höchstwertige Bit dabei dem am Pixel ganz links:

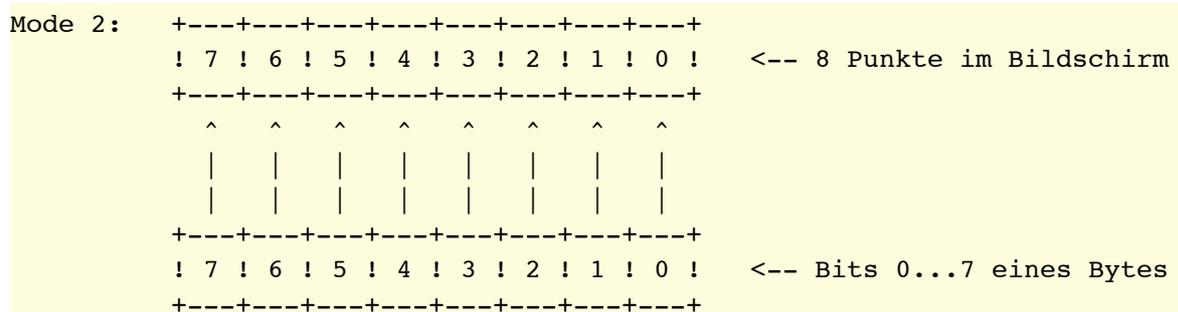

In Modus 1 ist die Sache komplizierter. Wie auch im Modus 0 sind hier nicht zwei nebeneinander liegende Bits für ein Byte zuständig. Die Bits sind vielmehr nach ihrer Wertigkeit bei der Bestimmung der Tintenummer gruppiert: Die höherwertigen Bits der vier Pixel liegen im unteren Nibble, die niederwertigen Bits im oberen Halbbyte. Innerhalb eines Nibbles folgen die Bits glücklicherweise in der Reihenfolge aufeinander, wie die zugehörigen Pixel im Bildschirm.

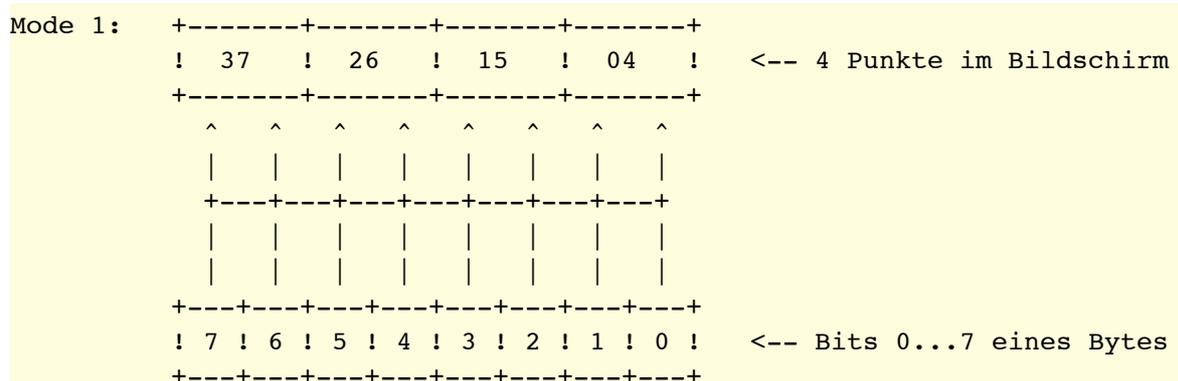

Noch komplizierter ist es in Modus 0. Aber die folgende Grafik zeigt, welches Bit bei welchem Pixel mit welcher Wertigkeit in die Bestimmung der Tintenummer eingeht.

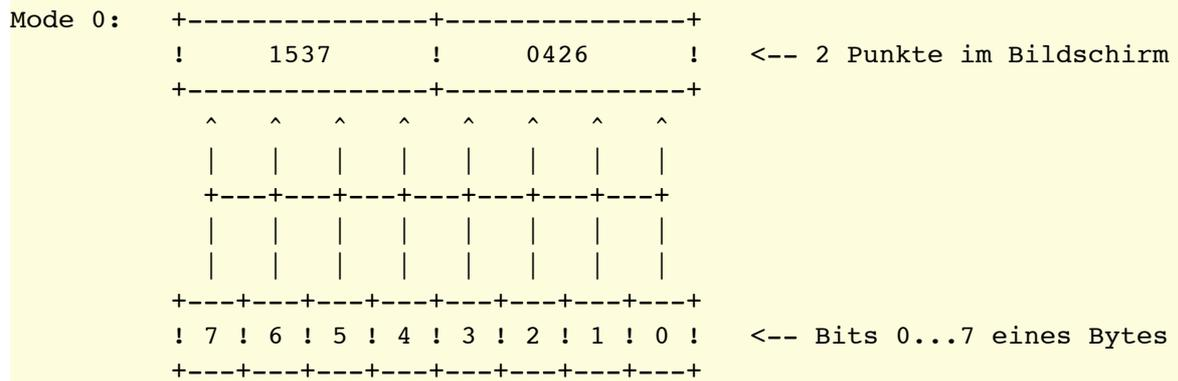

Der einzige angenehme Effekt, der sich dadurch ergibt, ist, dass man in jedem Modus ein Byte nur einmal shiften muss, um die Pixel darin um eine Position zu verschieben. Will man das allerdings für ein horizontales 'Soft-Scrolling' benutzen, muss man aber noch das nicht ganz unbedeutende Problem des Pixel- Übertrags zwischen zwei benachbarten Bytes lösen.

Es ist aber leicht, das n-te Pixel von links in einem Byte ganz nach links zu schieben (n-1 mal shiften), um dann, beispielsweise mit dem Vektor &BC2F SCR INK DECODE, daraus die Tintenummer zu berechnen.

### Pixel-Masken

Diese komplizierten Zuordnungen sind aber auch für die CPU nicht so leicht zu verdauen. Deshalb enthält das Screen Pack für jeden Modus eine Tabelle, die das Separieren einzelner Pixel in einem Byte erleichtert. Diese Tabelle enthält für jedes Pixel, das mit einem Byte darstellbar ist, ein Maskenbyte, mit dem man das einzelne Pixel herausfiltern kann. Da die Anzahl an Pixeln, in die ein Byte unterteilt wird, je nach Modus unterschiedlich ist, ist die Tabelle in jedem Modus auch unterschiedlich lang. Beim CPC wird die jeweils zutreffende Tabelle mit jedem Moduswechsel ab Adresse &B1CF in's RAM kopiert.

### Maskenbytes

```

Mode 2:  Pixel 7 -> Byte: &X10000000 = &80 = 128 (links)
         Pixel 6 -> Byte: &X01000000 = &40 = 64
         Pixel 5 -> Byte: &X00100000 = &20 = 32
         Pixel 4 -> Byte: &X00010000 = &10 = 16
         Pixel 3 -> Byte: &X00001000 = &08 = 8
         Pixel 2 -> Byte: &X00000100 = &04 = 4
         Pixel 1 -> Byte: &X00000010 = &02 = 2
         Pixel 0 -> Byte: &X00000001 = &01 = 1 (rechts)

Mode 1:  Pixel 3 -> Byte: &X10001000 = &88 = 136 (links)
         Pixel 2 -> Byte: &X01000100 = &44 = 68
         Pixel 1 -> Byte: &X00100010 = &22 = 34
         Pixel 0 -> Byte: &X00010001 = &11 = 17 (rechts)

Mode 2:  Pixel 1 -> Byte: &X10101010 = &AA = 170 (links)
         Pixel 0 -> Byte: &X01010101 = &55 = 85 (rechts)

```

## Farbbytes

Jedesmal wenn man für ein Textfenster oder die Grafikausgabe eine neue Vorder- oder Hintergrund-Tinte festlegt, wird das entsprechende Farbbyte berechnet und in eine Speicherzelle des System-RAMs der Text- bzw. Grafik-VDU kopiert. Dieses Byte ist vollständig mit der gewünschten Tinte "eingefärbt", würde man dieses Byte in den Bildschirm poken, so würden alle durch das Byte betroffenen Pixel in dieser Farbe dargestellt.

### Encoded Inks:

```
Mode 2: Tinte 00 -> &X00000000 = &00 = 0
        Tinte 01 -> &X11111111 = &FF = 255

Mode 1: Tinte 00 -> &X00000000 = &00 = 0
        Tinte 01 -> &X11110000 = &F0 = 240
        Tinte 02 -> &X00001111 = &0F = 15
        Tinte 03 -> &X11111111 = &FF = 255

Mode 0: Tinte 00 -> &X00000000 = &00 = 0
        Tinte 01 -> &X11000000 = &C0 = 192
        Tinte 02 -> &X00001100 = &0C = 12
        Tinte 03 -> &X11001100 = &CC = 204
        Tinte 04 -> &X00110000 = &30 = 48
        Tinte 05 -> &X11110000 = &F0 = 240
        Tinte 06 -> &X00111100 = &3C = 60
        Tinte 07 -> &X11111100 = &FC = 252
        Tinte 08 -> &X00000011 = &03 = 3
        Tinte 09 -> &X11000011 = &C3 = 195
        Tinte 10 -> &X00001111 = &0F = 15
        Tinte 11 -> &X11001111 = &CF = 207
        Tinte 12 -> &X00110011 = &33 = 51
        Tinte 13 -> &X11110011 = &F3 = 243
        Tinte 14 -> &X00111111 = &3F = 63
        Tinte 15 -> &X11111111 = &FF = 255
```

Um nun ein Pixel in einer bestimmten Tinte zu setzen, muss man

- aus Bildschirm-Basis und Scroll-Offset und der X- und Y-Koordinate die Adresse des betroffenen Bytes ermitteln
- mit der X-Koordinate die zutreffende Pixel-Maske bestimmen
- mit der Maske die nicht betroffenen Bits ausblenden und retten
- mit der Maske und dem Farbbyte ein Ein-Bit-Farbbyte erzeugen
- das Byte mit dem zu setzenden Pixel und das Byte mit den nicht betroffenen Pixeln entsprechend dem Vordergrund-Modus verknüpfen
- und dieses Byte dann in den Bildschirmspeicher zurück transportieren

Nicht gerade wenig, was da für ein einzelnes Pünktchen geleistet werden muss.



## Vielfarben-Zeichen

Wenn man im Modus 2 ein Zeichen ausdrückt, so kann man alleine mit der Zeichenmatrix alle betroffenen Bits setzen oder löschen, weil sich hier Pixel und Bits 1 zu 1 entsprechen. Macht man die Text-Ausgabe glauben, dass der Modus 2 eingestellt sei, während die Bild-Ausgabe tatsächlich in Modus 1 oder 0 erfolgt, so beeinflussen immer zwei oder vier Bits der Zeichenmatrix ein Pixel im Bildschirm. Man kann dann, einfach indem man entsprechend definierte Sonderzeichen druckt, 4- oder gar 16-farbige Sprites o. ä. erzeugen. Dabei müssen nur im Farb-Byte für PEN immer alle Bits gesetzt sein, damit nicht dadurch wieder Bits aus dem gedruckten Zeichen ausgeblendet werden.

Das folgende Programm definiert ein 4-Farben-Zeichen für Modus 1, das hier 2\*2 Buchstabenpositionen groß ist. Um aber 4 Buchstabenpositionen in Modus 1 zu füllen, müssen in Modus 2 acht Zeichen definiert werden. Außerdem muss man mit den Bildschirmgrenzen aufpassen, die je nach Modus verschieden sind. Das Programm ist so gestaltet, dass man es selbst leicht ändern kann, um für eigene Programme (Spiele, Menüs etc.) Vierfarb-Zeichen zu definieren. Die Auswertung der Datazeilen ist etwas kompliziert geraten, um in den Datazeilen selbst das Zeichen leicht darstellen zu können.

```
90 ' Vierfarb-Zeichen in Modus 1      vs. 23.5.86      (c) G.W.
91 ' -----
92 '
93 '   Die einzelnen Zeichen in den Datazeilen bedeuten:
94 '
100 '   'M' = Ink 3      'X' = Ink 2
110 '   '-' = Ink 1      ' ' = Ink 0
120 '
130 modus=&B7C3 ' Sys-Speicher für Modus: CPC 664/6128: &B7C3
140 RESTORE    '                               CPC 464:      &B1C8
150 MODE 1:PEN 3:PAPER 0 ' Modus 1 einstellen. Farbbytes initialisieren.
160 POKE modus,2      ' Screen-Pack auf Modus 2 einstellen.
170 WINDOW 1,80,1,25 ' Fenstergrenzen wieder auf ganzen Bildschirm.
180 '
201 DATA "  MMMMMMMMMMMMM "
202 DATA "  MMMMMMMMMMMMMMM "
203 DATA "MMXX          MMM"
204 DATA "MMXXX          MM"
205 DATA "MM XXX----- MM"
206 DATA "MM  XXX----- MM"
207 DATA "MM  -XXX----- MM"
208 DATA "MM  --XXX---- MM"
209 DATA "MM  ---XXX-- MM"
210 DATA "MM  ----XXX- MM"
211 DATA "MM  ----XXX MM"
212 DATA "MM  ----XXX MM"
213 DATA "MM          XXXMM"
214 DATA "MMM          XXMM"
215 DATA "  MMMMMMMMMMMMMMM "
216 DATA "  MMMMMMMMMMMMMMM "
```

```

220 '
230 DIM s(15,3)          ' Datazeilen auslesen. Etwas kompliziert,
240 z$="-XM"            ' damit die Datazeilen einfach darzustellen sind.
250 FOR i=0 TO 15
260   READ s$
270   FOR j=0 TO 3
280     o$="":u$=""
290     FOR k=1 TO 4
300       b$=BIN$( INSTR(z$,LEFT$(s$,1)),2)
304       o$=o$+RIGHT$(b$,1)
310       u$=u$+LEFT$(b$,1)
320       s$=MID$(s$,2)
330     NEXT
340     s(i,j)=VAL("&X"+o$+u$)
350   NEXT
360 NEXT
370 '
380 z=248                ' Symbols definieren.
390 FOR i=0 TO 8 STEP 8
400   FOR j=0 TO 3
410     PRINT CHR$(25);CHR$(z);
420     FOR k=i TO i+7:PRINT CHR$(s(k,j));:NEXT
430     z=z+1
440   NEXT
450 NEXT                ' Passende Farben einstellen und Zeichen ausgeben.
460 '
470 INK 0,0:INK 1,26:INK 2,18:INK 3,15
480 LOCATE 10,10:PRINT CHR$(248);CHR$(249);CHR$(250);CHR$(251)
490 LOCATE 10,11:PRINT CHR$(252);CHR$(253);CHR$(254);CHR$(255)
500 GOTO 500

```

## Der Kassetten-Manager

Die Abteilung, die mit den größten Schwierigkeiten aufwartet, ist wohl der Kassetten-Manager. Der Grund ist, dass man hier praktisch drei Versionen alleine Amstrad-intern unterscheiden muss:

- Der CASSETTE MANAGER beim CPC 464
- Der CASSETTE MANAGER bei CPC 664 und CPC 6128 und
- AMSDOS (Amstrad Disc Operating System)

Von Disketten-Interfaces anderer Anbieter, wie etwa VDOS von Vortex, ganz zu schweigen.

### Probleme unter Basic

Kommt noch hinzu, dass auch Basic seine ganz speziellen Probleme mit den Massenspeichern hat.

Sowohl die Disketten- als auch Kassetten-Routinen benötigen für eine Ein- oder Ausgabe-Datei jeweils einen 2 kByte großen Puffer. Den richtet Basic immer über HIMEM ein. Weil hier der Speicherplatz aber auch dynamisch an veränderliche

Zeichenmatrizen und Maschinencode-Routinen zugeteilt wird, kann es passieren, dass man plötzlich den Anteil der redefinierbaren Zeichenmatrizen nicht mehr verändern kann.

Unangenehm ist jedoch (zumindest beim CPC 464), dass Basic den Puffer nur bei Bedarf einrichtet, und dafür jedes mal eine Garbage Collection im String-Bereich durchführen muss.

Das folgende Programm umgeht das Problem:

```
100 SYMBOL AFTER 256
110 |TAPE:OPENOUT"
120 MEMORY HIMEM-1
130 CLOSEOUT:|DISC
```

Hiernach wird der Puffer nicht mehr freigegeben, und auch die Anzahl der Symbol-Matrizen kann wieder frei verändert werden. Wenn beim CPC 464 kein Disketten-Controller angeschlossen ist, dürfen die beiden RSX-Kommandos |TAPE und |DISC natürlich nicht mit eingegeben werden.

Sehr unpraktisch ist, dass man beim CPC 464 das Breaken von Kassetten- und Disketten-Operationen nicht unterbinden kann. Das folgende Programm zeigt, wie man beim CPC 664 und 6128 jeden Disketten- oder Kassettenfehler und Breaks des Anwenders abfangen kann. Beim CPC 464 ist das allerdings vergebene Liebesmüh':

```
5 |TAPE ' falls gewünscht
10 ON BREAK GOSUB 200 ' Break abfangen
15 ON ERROR GOTO 100 ' Fehlerbedingung abfangen
20 SAVE" ' <---- Bitte mit [ESC] unterbrechen o. ä.
25 PRINT "zeile 25"
30 GOTO 20
99 '
100 PRINT "Fehler: ";ERR;DERR;" in Zeile ";ERL : RESUME NEXT
199 '
200 PRINT "Break erkannt." : RETURN
```

### Probleme in Assembler

Leider hören die Probleme auf der Assembler-Ebene nicht auf. Die Fehlernummern in DERR sind nämlich nicht nur in Basic eingeführt worden, sondern auch direkt beim CASSETTE MANAGER des CPC 664/6128. AMSDOS kannte sie sowieso schon.

Dadurch sind jetzt AMSDOS und der CASSETTE MANAGER beim CPC 664/6128 einander noch ähnlicher, als das schon beim CPC 464 der Fall war. Dafür gibt es jetzt zwischen dem CASSETTE MANAGER des CPC 464 und dem der 6er-Typen Kompatibilitäts-Probleme.

Der Fehler-Status von Unterprogrammen wird beim Schneider CPC gewöhnlich im Carry-Flag zurückgemeldet, wobei ein gesetztes CY-Flag bedeutet, dass die

Operation erfolgreich abgeschlossen wurde. So ist es auch bei den Kassetten- und Disketten-Routinen. Eine Ausnahme bildet nur der Katalog-Vektor.

Tritt aber ein Fehler auf, so fangen die Probleme an:

Die Top-Level-Routinen können, bis auf CAS OUT ABANDON und CAS IN ABANDON, einen Fehler zurückmelden. Dabei gibt es zum Teil erhebliche Unterschiede zwischen CAS-464, CAS-664/6128 und AMSDOS.

Die Kassetten-Operationen können gebreakt werden. Das wird beim CPC 464 laut Firmware-Manual mit CY=0 und Z=1 vermerkt, bei CPC 664 und 6128 mit dem Fehlercode 0 im A-Register. Trotzdem scheinen beide glücklicherweise gleich zu arbeiten:

CAS-464, CAS-664/6128: CY=0 und Z=1 und A=0 --> Break

Disketten-Operationen können nicht unterbrochen werden.

Alle andern Fehler werden bei den Kassetten-Routinen immer mit CY=0 und Z=0 angemerkt. Der CPC 664/6128 gibt in A zusätzlich aber immer noch einen Fehler-Code aus.

AMSDOS kennt noch mehr Fehler, die auch mit CY=0 gemeldet werden. Die Fehlerbedingungen "EOF", "Datei nicht eröffnet" bzw. "Bereits eine Datei eröffnet" werden wie bei den Kassetten-Routinen mit Z=0 gemeldet, die anderen aber mit Z=1, was beim Kassettenbetrieb der Break-Meldung entspricht.

Die folgende Tabelle enthält eine Aufstellung der möglichen Fehler- Kodierungen, wie sie ganz allgemein bei CAS 464, CAS 664/6128 und AMSDOS auftreten können:

Zero-Flag	Fehlernummer im Akku	Bedeutung (A=AMSDOS, 4=CAS 464, 6=CAS664/6128)
Z=1	0	4 6   Break
Z=0	1...5	4   End of File oder Datei nicht eröffnet oder bereits eine Datei eröffnet.
Z=0	14	A 6   Datei nicht eröffnet bzw. bereits eine Datei eröffnet.
Z=0	15	A 6   End of File (hard end).
Z=0	26	A   End of File (soft end).
Z=1	32	A   unbekannter Befehl, illegaler Dateiname.
Z=1	33	A   Datei existiert bereits.
Z=1	34	A   Datei existiert nicht.
Z=1	35	A   Inhaltsverzeichnis ist voll.
Z=1	36	A   Diskette ist voll.
Z=1	37	A   Diskette wurde bei offener Datei gewechselt.
Z=1	38	A   Datei ist schreibgeschützt.
Z=1	Bit 6 gesetzt:	A   FDC-Fehler.
Z=1	Bit 7 gesetzt:	A   Fehler wurde dem Anwender bereits mitgeteilt.

*FDC-Fehler: Bit 6 (&40) ist gesetzt. Die folgenden Bits bedeuten:*

&01	1	- ID- oder Data-Adress-Marke fehlt:	Diskette ist nicht formatiert
&02	2	- Diskette ist schreibgeschützt	Schreibschutzkerbe ist geöffnet
&04	4	- Sektor nicht auffindbar	falsches Disketten-Format eingeloggt
&08	8	- Laufwerk ist nicht bereit	Diskette nicht/nicht richtig drin
&10	16	- Puffer-Überlauf	dürfte nie vorkommen
&20	32	- Prüfsummen-Fehler	Diskette möglicherweise beschädigt

## Katalog

Die Fehler-Rückmeldung bei CAS CAT weicht stark von diesem allgemeinen Muster ab.

Der Katalog von Kassette muss gebreakt werden, weil er sonst bis zum St-Nimmerleinstag andauert. Trotzdem wird das nicht als Fehler mit CY=0 angemerkt. Im Gegensatz dazu muss ein Katalog von Diskette nicht gebreakt werden. Dafür merkt aber jetzt AMSDOS einen Fehler an! Möglicherweise wollte man damit zum Kassetten-Katalog kompatibel sein und nahm für dessen Return-Bedingung (fälschlicherweise) das Standard-Verhalten "Break = Fehler <--> CY = 0" an.

### Erfolgreiche Kataloge:

```
CAS CAT 464:          CY=1
CAS CAT 664/6128:    CY=1
DISC CAT o.k.:       CY=0 und Z=0
```

### Fehler: Input Stream in Use:

```
CAS CAT 464:          CY=0, Z=0, A=1 (1...5)
CAS CAT 664/6128:    CY=0, Z=0, A=14 = Fehlercode
DISC CAT:             geht! Der Strom wird vorher geschlossen
```

### Fehler: Hardware-Fehler:

```
CAS CAT:             Lesefehler werden im Katalog vermerkt
                    und führen nicht zum Abbruch
DISC CAT:             CY=0, Z=1, A=Fehlercode
```

## File Handling

AMSDOS ist so aufgebaut, dass von der Datei-Verwaltung her kaum ein Unterschied zum Kassetten-Manager festzustellen ist. Das ist zwar einerseits ein Vorteil, weil so die Kompatibilität erhalten blieb, leider aber ein Nachteil für all diejenigen, die ihrer Floppy etwas dichter auf die Scheibe rücken wollen. So ist von Basic aus kein direkter Zugriff auf einzelne Sektoren möglich und auch relative Dateien mit direktem Schreib/Lese-Zugriff auf einzelne Datensätze wurden nicht implementiert.

Zur gleichen Zeit kann nur eine Datei für Eingabe (Lesen) und eine für Ausgabe (Schreiben) geöffnet werden. Für jede Datei wird ein Puffer von 2 kByte im RAM benötigt.

Das 'Handling' ist dabei weitgehend unabhängig davon, ob man eine Ein- oder

Ausgabe-Datei vor sich hat, auf Kassette oder Diskette arbeitet oder in Basic oder Assembler programmiert:

- Zunächst muss die Datei eröffnet werden, wofür man den Puffer einrichten und den Datei-Namen übergeben muss.
- Dann kann in der Datei gearbeitet werden: Entweder liest (oder schreibt) man zeichenweise (das ist in Basic bei OPENIN, OPENOUT und SAVE "basicprog",a der Fall), oder 'en block', also die ganze Datei auf einmal. Das geht natürlich schneller. Mischen der beiden Möglichkeiten ist aber nicht erlaubt.
- Zum Schluss muss die Datei wieder geschlossen werden.

Bei der Bearbeitung von Disketten-Dateien von Maschinencode aus muss man zusätzlich noch selbst darauf achten, dass die Diskette eingeloggt ist. AMSDOS legt in seinem System-RAM nämlich einen 'Drive Parameter Block' an, in dem die wichtigsten Formatierungs-Parameter gespeichert sind. Bezieht sich diese Tabelle beispielsweise noch auf eine Diskette im Daten-Format, wenn eine CP/M-Disk eingelegt wird, so kann AMSDOS diese Diskette nicht beschreiben oder lesen!

Am einfachsten geschieht dies durch Aufruf des RSX-Kommandos |A oder |B.

## Der CASSETTE MANAGER

Nicht nur beim CPC 464, auch bei den 6er-Typen sind die Kassetten-Routinen vollständig im ROM des Betriebssystems enthalten. Ist auch AMSDOS present, so muss man AMSDOS nur mit |TAPE, |TAPE.IN oder |TAPE.OUT ausblenden.

### Kassetten-Meldungen

Die Kassetten-Routinen geben bei Bedarf Dialog-Texte aus. So zum Beispiel, wenn eine Datei eröffnet wird, um den Kassetten-Rekorder zu starten. Diese Meldungen können aber auch unterdrückt werden. Dazu muss man den Vektor CAS NOISY aufrufen, und im A-Register ein entsprechendes Flag übergeben. Basic schaltet normalerweise diese System-Meldungen ein. Wenn man aber einen Dateinamen übergibt, der mit einem Ausrufe-Zeichen "!" anfängt, so werden die Meldungen von Basic ausgeschaltet.

Nicht von dieser Regelung betroffen sind die Fehler-Meldungen:

"Read Error a"	Lesefehler (unmöglich lange Periode gelesen)
"Read Error b"	Prüfsummen-Fehler
"Read Error c"	Verify-Fehler
"Read Error d"	Block länger als 2kBytes
"Write Error a"	geforderte Periodenlänge ist zusammen mit der angegebenen Precompensation zu kurz

Und die Aufforderung, einen Ladeversuch zu wiederholen:

"Rewind tape"

Es ist möglich, gleichzeitig eine Ein- und eine Ausgabe-Datei eröffnet zu haben. Da dann mit zwei verschiedenen Kassetten gearbeitet werden muss, die, je nachdem, ob gerade wieder ein Block geladen oder gespeichert werden soll, vom Anwender ausgetauscht werden müssen, sollte man hier immer mit eingeschalteten Meldungen arbeiten.

### Header und Data Record

Jede Datei, die vom CASSETTE MANAGER auf Kassette geschrieben wird, wird von ihm in jeweils höchstens 2 kByte lange Blöcke unterteilt. Jeder Block setzt sich dabei aus zwei 'Records' zusammen: Ein 'Header Record' und ein 'Data Record'.

Der Header Record enthält 64 Bytes Informationen über den folgenden Data Record, der 1 bis 2048 Bytes lang sein kann, und die Daten dieses Blocks enthält.

#### *Aufbau des Header Records:*

Byte 00 bis 15:	File-Name
Byte 16:	Block-Nummer (von 1 bis ...)
Byte 17:	Flag für den letzten Block einer Datei ( <>0 -> letzter Block)
Byte 18:	Datei-Typ (siehe unten)
Byte 19 und 20:	Länge des Data Records in Bytes
Byte 21 und 22:	Quell-Adresse des Data Records
Byte 23:	Flag für den ersten Block einer Datei ( <>0 -> erster Block)
Byte 24 und 25:	Gesamt-Länge der Datei
Byte 26 und 27:	Startadresse (für Maschinencode-Routinen)
Byte 28 bis 63:	Unbenutzt

#### *Datei-Typ*

Bit 0:	Flag für geschützte Dateien ( <>0 -> geschützt)
Bit 1 bis 3:	Datei-Typ: 0 - Basic-Programm in der internen Darstellung 1 - Speicherabzug (Maschinencode o. ä.) 2 - Bildschirm-Abzug 3 - ASCII-Datei 4 bis 7: nicht definiert
Bit 4 bis 7:	'Version': Normalerweise immer 0. Nur ASCII-Dateien 1

Wird eine Datei für Ausgabe eröffnet, so gibt der Vektor CAS OUT OPEN die Adresse des Header-Puffers zurück. Man kann dann den File-Typ, Gesamtlänge und Startadresse beschreiben. Der Typ wird aber schon vorab auf ASCII eingestellt. Soll also eine ASCII-Datei eröffnet werden, muss man in der Regel nichts mehr in den Header eintragen (Die Länge ist wahrscheinlich noch unbekannt und eine Startadresse gibt es auch nicht).

In die unbenutzten Bytes von 28 bis 63 kann das Programm eintragen, was ihm Spass macht. Dieser Bereich wird nur jedesmal, wenn eine neue Output-Datei eröffnet wird, standardmäßig mit Nullen beschrieben.

Wird eine Eingabe-Datei eröffnet, so wird normalerweise so lange von der Kassette

gelesen, bis der erste Block der Datei mit dem angegebenen Namen gefunden wird. Dann steht der Header Record des ersten Blocks dem Hauptprogramm sofort zur Verfügung. Gibt man jedoch einen Namen an, der entweder null Zeichen lang ist, oder mit einem Nullbyte anfängt, so eröffnet der CASSETTE MANAGER die erste Datei, die er finden kann.

### **Low Level Cassette Driving**

Bei diesem normalen File-Handling handelt es sich um die oberste Ebene des CASSETTE MANAGERS. Man kann aber auch eine Ebene tiefer zugreifen:

Die Vektoren CAS WRITE, CAS READ und CAS CHECK können benutzt werden, um Dateien in einem eigenen Format auf der Kassette abzuspeichern. Dabei steht neben den 'normalen' Funktionen 'Speichern' und 'Laden' noch eine dritte bereit, mit der man Daten auf der Kassette mit dem Inhalt des Speichers im Computer vergleichen kann. Damit kann man gerade abgespeicherte Dateien auf Fehler überprüfen.

Diese Vektoren speichern immer einen 'Record'. Die High Level-Routinen rufen jeweils zum Lesen (Speichern) des Header- und des Data Records zwei mal die entsprechende Low Level Routine auf. Die Länge eines Records ist dabei nicht festgelegt, sondern kann jeden beliebigen Betrag von einem Byte bis zu 65536 Stück annehmen.

### *Synchronisations-Zeichen*

Jeder Record erhält beim Speichern auf Kassette eine Kennung, ein Synchronisations-Zeichen. Soll ein Record wieder gelesen werden, so muss man dieses Zeichen angeben. Nur Records mit diesem Zeichen werden erkannt und eingeladen.

Die High Level Routinen benutzen das, um den Header Record vom Data Record zu unterscheiden:

```
Synchron-Zeichen: Header Record:  &2C  
                  Data Record:    &16
```

### *Speicherung von 0 und 1*

Jeder Record wird auf der Kassette als ein Bit-Strom aufgezeichnet. Das heißt, auf der Kassette gibt es keine physikalische Trennung der einzelnen Bytes, Prüfsummen, Synchronisations-Zeichen o. ä..

Jedes Bit wird als eine Periode eines Rechteck-Signals gespeichert. Ein Rechteck-Signal deshalb, weil die Ausgabe nicht analog sondern digital über ein Bit der PIO erfolgt. Für jedes Bit wird also eine bestimmte Zeit der Datenausgang mit Null und dann mit Eins programmiert.

Dabei ist die Länge des Null- und Eins-Pegels (normalerweise) identisch. Ein Null- und ein Eins-Bit unterscheiden sich in der Länge ihrer Periode: Eins-Bits werden mit der doppelten Periodenlänge abgespeichert. Das 'Timing' wird dabei mit Hilfe



des Refresh-Registers der Z80 realisiert. Bei jedem Befehlshol-Zyklus wird dieses Register erhöht, so dass man hiermit die Anzahl der Befehle zählen kann, die zwischen zwei Flanken des Rechteck-Signals abgearbeitet wurden.

Daraus ergibt sich auch, dass die Angaben über die Speichergeschwindigkeit, die 'Baud-Rate', nur ein Mittelwert sein kann und nur für Dateien zutrifft, die gleich viele Null- und Eins-Bits enthalten. Man kann also die Speicherung von Daten auf Kassette beschleunigen, indem man Dateien, die besonders viele Eins-Bits enthalten, einfach 'invertiert' abspeichert.

### Speicherformat von Null- und Eins-Bits:

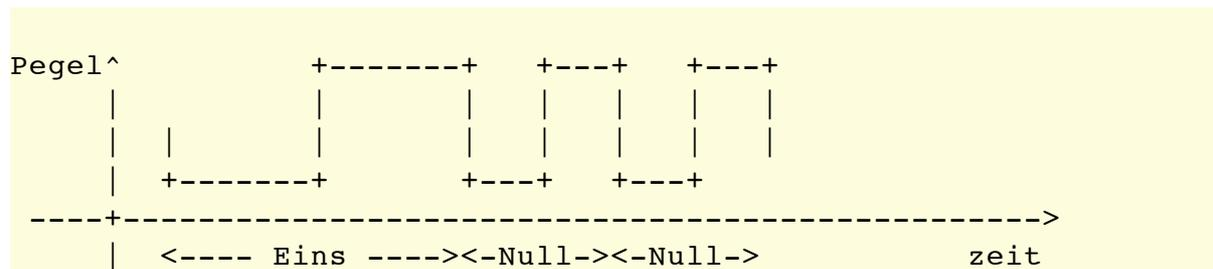

### Physikalische Probleme

Die analoge Verstärker-Elektronik eines Kassetten-Rekorders neigt dazu, hohe Frequenzen zu unterdrücken. Ein ideales Rechteck-Signal hat aber Oberwellen praktisch beliebig hoher Frequenz. Es kommt deshalb zu einer Verrundung des gespeicherten Signals.

Am schlimmsten sind davon die Übergänge von einer kurzen zu einer langen Periode und umgekehrt betroffen, wie es immer bei aufeinanderfolgenden Einsen und Nullen auftritt. Das führt dazu, dass sich der Übergang vom High- zum Low-Pegel so verschiebt, dass der Unterschied zwischen der langen und der kurzen Periode geringer wird. Einsen und Nullen werden schlechter unterscheidbar.

Die Speicher-Software arbeitet deshalb mit einer Vor-Kompensation, die bei Eins-Null-Übergängen die kurze Periode noch ein wenig kürzer und die lange ein wenig länger macht, so dass sie dann beim Einladen möglichst die korrekte Länge haben.

Bei der Programmierung der Speicher-Geschwindigkeit mit dem Vektor CAS SET SPEED muss man deshalb nicht nur die Länge einer halben Null-Periode sondern auch die Länge dieser Vor-Kompensation angeben.

Ein weiteres Phänomen tritt bevorzugt dann auf, wenn man einen externen Kassetten-Rekorder anschließt: Es kann passieren, dass das Eingangssignal invertiert ist. Das heißt, wo ein Eins-Pegel gespeichert wurde, wird ein Null- Pegel eingelesen, und umgekehrt.

Das muss auf jeden Fall erkannt werden, damit auch immer zwei Perioden-Hälften, die zum selben Bit gehören, gemessen werden. Würde die Inversion nicht erkannt, so würde immer ein eine Halb-Periode des vorhergehenden Bits mit einer

Halbperiode des folgenden zusammen genommen, wodurch die gemessenen Zeiten prima gemittelt werden. Leider lassen sie sich dann nicht mehr unterscheiden:

*Lesefehler bei nicht erkannter Inversion:*

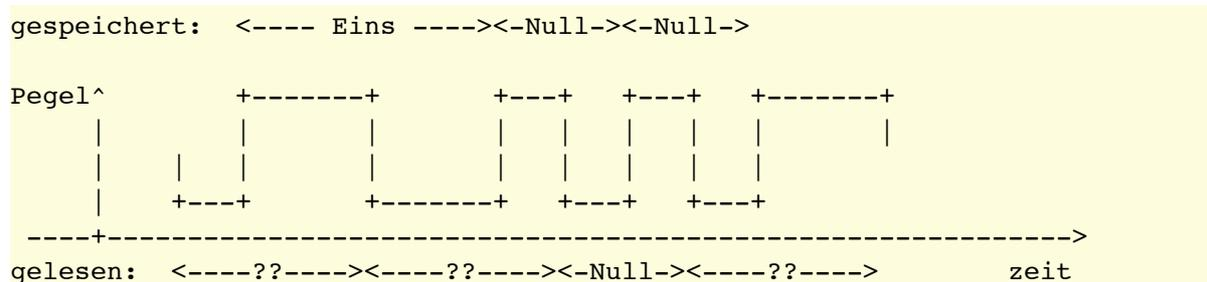

**Aufbau eines Records**

Gegliedert ist ein Record in mehrere Abschnitte: Zunächst einmal kommen &800 = 2048 Eins-Bits, die zur Synchronisation dienen. Normalerweise braucht man dafür aber weit weniger Bits. Beim Schneider CPC bestimmt die Lade-Routine aber nach 256 gelesenen Perioden, mit welcher Geschwindigkeit dieser Record gespeichert wurde, und stellt sich automatisch darauf ein.

Danach kommt ein einzelnes Null-Bit, das das Ende des Synchronisations-Vorspanns anzeigt. Daran, dass dieses Null-Bit mit einer kurzen Periode auf Null-Pegel oder Eins-Pegel anfing, kann man erkennen, ob das Signal invertiert ist oder nicht.

Das erste Byte danach ist das Synchronisations-Zeichen, das beim Speichern und Laden immer angegeben werden muss. Alle Bytes werden mit Bit 7 zuerst abgespeichert. Die Lade-Routine überprüft, ob das Sync-Byte übereinstimmt, und setzt nur dann den Lade-Versuch fort. Stimmt das Zeichen nicht, so hat die Routine entweder versucht, sich auf eine zufällige Serie aus lauter Einsbits zu synchronisieren, oder es handelt sich um einen Record vom falschen Typ (Beispielsweise ein Data Record, statt eines zu suchenden Header Records).

Erst danach kommen die eigentlichen Daten, oder auch Header-Informationen, oder wie sie auch immer interpretiert werden. Diese sind, unabhängig von der gespeicherten Anzahl Bytes, immer in 256-Byte-Abschnitte gegliedert. Nach jedem Abschnitt folgen zwei Bytes mit einer Prüfsumme, die nach dem CRC-Verfahren gebildet wird.

Sollen beispielsweise 600 Bytes aus dem RAM gespeichert werden, so ist der Datenteil 3 Abschnitte lang. Der letzte wird mit  $3 \cdot 256 - 600 = 168$  Nullbytes aufgefüllt. Nach dem letzten Abschnitt folgt noch ein Schwanz aus 32 Eins-Bits, die vor allem dazu dienen, dass die letzten Datenbytes ohne Verzerrungen abgespeichert werden.

Zur praktischen Anwendung dieser Routinen ist die Kenntnis, wie die einzelnen

Bits nun zu Papier (bzw. Magnetband) gebracht werden, natürlich vollkommen uninteressant. Wer aber vielleicht selbst einmal solche Routinen schreiben will, als Kopierschutz, oder weil ihm diese zu langsam sind, der sieht hieran immerhin, wie es prinzipiell funktionieren muss.

## Low Level-Routinen von Basic aus

Auch unter Basic kann es sehr interessant sein, auf die Kassetten-Routinen der untersten Ebene zuzugreifen, weil man hier beliebig lange Records abspeichern kann. Damit kann man die Speicher- und Ladezeit verkürzen, ohne mit höheren (und damit unsichereren) Baudraten arbeiten zu müssen.

Das folgende Assembler-Programm bindet einige RSX-Befehle ein, mit denen man beliebige Speicherbereiche speichern, laden und auch überprüfen kann. Außerdem kann man mit |SET.SPEED jede (mögliche) Speichergeschwindigkeit einstellen, und die Precompensation dem eigenen Kassettenrekorder anpassen.

Die Fehlernummern, die die Kassetten-Routinen zurückmelden können, werden zwischengespeichert, und lassen sich anschließend mit |ERROR,@f% abfragen. Dabei dient der Wert &FF als Kennung für eine ordnungsgemäße Ausführung.

Ein zusätzlicher Fehlercode ist &A0 (= &80 + 32), der AMSDOS-kompatibel gewählt wurde: Code 32 heißt "unbekannter Befehl", was in diesem Zusammenhang auf eine falsche Parameter-Anzahl hindeuten soll. Bit 7 ist gesetzt, weil der Fehler dem Anwender bereits mitgeteilt wurde. Zum Beispiel so:

USE: |ERROR,@flag%

```

; Low Level-Routinen via RSX      vs.26.5.86      (c) G.Woigk
; -----                        -----      -----

        ORG 40000

; Deklarationen

MOTON:  EQU #BC6E                ; CAS START MOTOR
MOTOFF: EQU #BC71                ; CAS STOP MOTOR
LOAD:   EQU #BCA1                ; CAS READ
SAVE:   EQU #BC9E                ; CAS WRITE
VERIFY: EQU #BCA4                ; CAS CHECK
SPEED:  EQU #BC68                ; CAS SET SPEED
PCBC:   EQU #000E                ; LOW KL JP(BC) INSTRUCTION
INTRO:  EQU #BCD1                ; KL LOG EXT
PRINT:  EQU #BB5A                ; TXT OUTPUT

; Initialisieren

INIT:   LD  HL,SPACE              ; Zeiger auf 4 Byte Platz für verkettete Liste.
        LD  BC,TABEL              ; Zeiger auf Tabelle externer Kommandos.
        JP  INTRO                 ; RSX-Paket in's Betriebssystem einbinden.

SPACE:  DEFS 4                    ; Platz für Hangelpointer

TABEL:  DEFW NAMTAB               ; Zeiger --> Namenstabelle

```

```

JP   BSPEED          ; |SET.SPEED
JP   BLOAD           ; |LOAD
JP   BSAVE           ; |SAVE
JP   BVERI           ; |VERIFY
JP   BERROR          ; |ERROR

NAMTAB: DEFB "S","E","T",".", "S","P","E","E","D"+#80
        DEFB "L","O","A","D"+#80
        DEFB "S","A","V","E"+#80
        DEFB "V","E","R","I","F","Y"+#80
        DEFB "E","R","R","O","R"+#80
        DEFB 0

; Fehlermeldungen:

MSPEED: DEFM "SET.SPEED, periode, praecomp"
        DEFB 0
MLOAD:  DEFM "LOAD"
        DEFB 0
MSAVE:  DEFM "SAVE"
        DEFB 0
MVERI:  DEFM "VERIFY"
        DEFB 0
MERROR: DEFM "ERROR, @flag%"
        DEFB 0
MLSV:   DEFM ", sync, adresse, länge"
        DEFB 0

M1:     DEFB 13,18,10      ; Zeile löschen und eine Zeile tiefer.
        DEFM " USE:|"     ; Start der Fehlermeldung: "USE:" & RSX-Strich.
        DEFB 0

M2:     DEFB 18,13,10,18,0 ; Zeile löschen, Zeile tiefer, Zeile löschen.

; Gebe Fehlermeldung aus:

ERROR:  EX  DE,HL         ; Zeiger in HL nach DE retten
        LD  HL,M1
        CALL PR$          ; M1 ausdrucken
        EX  DE,HL         ; DE zeigt jetzt auf M2
ER1:    CALL PR$          ; nun Fehlertext ausdrucken
        EX  DE,HL         ; M2 ausdrucken

        LD  A,#80+32      ; vorher noch schnell Fehlerflag setzen:
        LD  (FFLAG),A     ; Bit 7=1 --> Fehler bereits mitgeteilt
                                ; Fehler = 32 --> unbekanntes Kommando
                                ; (Hier: falsche Parameterzahl)

PR$:    LD  A,(HL)         ; Zeichen holen,
        INC HL             ; Zeiger weiterstellen.
        AND A              ; Zeichen = &00 ?
        RET Z              ; Dann Endmarke --> zurück.
        CALL PRINT         ; Zeichen drucken (oder Ctrlcode befolgen)
        JR  PR$            ; und nächstes Zeichen.

; Fehlermeldung bei LOAD, SAVE UND VERIFY

```

```

ERROR2: EX  DE,HL      ; Zeiger nach DE retten
        LD  HL,M1
        CALL PR$      ; M1 ausdrucken
        EX  DE,HL
        CALL PR$      ; Fehlertext ausdrucken
        LD  HL,MLSV   ; Zeiger auf gemeinsamen Text für Argumente
        JR  ER1       ; so weiter machen, als sei dies der Fehlertext
                          ; gewesen.

; |SET.SPEED,periode,compens
;
; periode = Länge eines halben Nullbits in Mikrosek.: 130...480
; compens = Praecompensation in Mikrosekunden:        0...255

BSPEED: LD  HL,MSPEED ; Zeiger auf Fehlertext nach HL laden.
        CP  2         ; 2 Argumente ?
        JR  NZ,ERROR  ; Nein, dann Fehler.

        LD  A,(IX+0)  ; A = 1. Parameter = Praecompensation
        LD  L,(IX+2)
        LD  H,(IX+3)  ; HL = 2. Parameter = Länge 1/2 Nullbit.
        JP  SPEED     ; CAS SET SPEED

; |SAVE, sync, start, länge

BSAVE:  LD  HL,MSAVE  ; Zeiger auf Fehlertext.
        LD  BC,SAVE   ; Adresse von CAS WRITE
        JR  SLV       ; und weiter.

; |LOAD, sync, start ,länge

BLOAD:  LD  HL,MLOAD  ; Zeiger auf Fehlertext.
        LD  BC,LOAD   ; Adresse von CAS READ
        JR  SLV       ; und weiter.

; |VERIFY, sync, start, länge

BVERI:  LD  HL,MVERI  ; Zeiger auf Fehlertext.
        LD  BC,VERIFY ; Adresse von CAS CHECK
SLV:    CP  3         ; 3 Argumente?
        JR  NZ,ERROR2 ; Nein, dann Fehler.

        CALL MOTON   ; CAS START MOTOR
        LD  A,(IX+4) ; A = 1. Parameter = Synchronisations-Zeichen
        LD  E,(IX+0)
        LD  D,(IX+1) ; DE = 3. Parameter = Datei-Länge
        LD  L,(IX+2)
        LD  H,(IX+3) ; HL = 2. Parameter = Start-Adresse

        CALL PCBC    ; Routine (Adresse in BC) aufrufen.

        LD  HL,FFLAG  ; Fehlercode aus A im Fehlerflag speichern.
        LD  (HL),A    ; Aber Fehler auf &FF setzen für 'alles o.k.',
        JR  NC,P1     ; falls CY-Flag gesetzt ist.
        LD  (HL),#FF

P1:     JP  MOTOFF    ; CAS STOP MOTOR

```

```

; |ERROR, @flag%

BERROR: LD HL,MERROR ; Zeiger auf Fehlertext
        DEC A ; ein Parameter ?
        JP NZ,ERROR

        LD L,(IX+0) ; HL = @flag%
        LD H,(IX+1)
        LD A,(FFLAG) ; Fehlerflag holen
        LD (HL),A ; und in der Integervariablen abspeichern.
        INC HL
        LD (HL),0 ; MSB der Variablen nullen.
        RET

FFLAG: DEFB 0 ; Speicher für den Fehlerstatus der Routinen.

END

```

# AMSDOS

AMSDOS stellt bei den High Level-Routinen fast identische Funktionen bereit. Abgesehen von den Fehler-Bedingungen der Vektoren gäbe es keinen weiteren Unterschied, wenn, ja wenn da nicht der Header Record wäre.

## Header

Der bereitet AMSDOS nämlich ziemliche Schwierigkeiten. Einerseits soll es CP/M-kompatibel sein. Dort kennt man aber keinen Header. Andererseits soll es kompatibel zu den Kassetten-Dateien sein. Und die haben einen.

Herausgekommen ist deshalb ein fauler Kompromiss. Und fehlerhaft ist er leider auch noch.

Zunächst einmal werden alle Dateien, die en block gespeichert werden, mit einem Header versehen. Der ist fast identisch mit dem Kassetten-Header, beansprucht aber einen vollen CP/M-Record mit 128 Bytes. Folgende Bytes sind belegt:

### *Disketten-Header:*

```
Byte 00:      User-Nummer
Byte 01 bis 08: File-Name
Byte 09 bis 11: Extension
Byte 18:      Typ-Byte (wie Cas.)
Byte 21 und 22: Original-Adresse der Datei, von der sie gespeichert wurde
Byte 24 und 25: Gesamt-Länge der Datei
Byte 26 und 27: Einsprungs-Adresse für Maschinencode-Programme
Byte 64 und 65: Prüfsumme über Byte 00 bis Byte 66
Byte 67 und 68: (Gesamtlänge der Datei)
```

Die Prüfsumme ist einfach die Summe aller Bytes von Byte 0 bis Byte 66. Anhand dieser Prüfsumme erkennt AMSDOS beim Einladen der Datei mit relativ hoher Wahrscheinlichkeit (aber nicht sicher), dass diese Datei einen Header hat. Der eigentliche Datei-Inhalt beginnt dann erst mit dem zweiten Record.

Demgegenüber haben Dateien, die zeichenweise geschrieben werden, keinen Header. Das sind unter Basic alle Dateien, die mit OPENOUT und mit SAVE "basicprog",a gespeichert werden. CP/M-Dateien haben ebenfalls keinen Header-Record.

Unter CP/M ist das genaue Ende einer COM-Datei unwichtig, weil hier prinzipiell immer ganze Records eingeladen werden, und die Anzahl der Records wird im Directory-Eintrag vermerkt.

Das exakte Ende einer ASCII-Datei innerhalb des letzten Records erkennt man am Zeichen 26 (&1A), das für diesen Zweck vorgesehen ist.

Normalerweise werden Dateien, die en block gespeichert wurden, auch wieder en block gelesen, Dateien, die zeichenweise geschrieben wurden, werden meist auch wieder zeichenweise gelesen. Dann gibt es auch keine Probleme.

## Der MERGE-Fehler

Es ist unter AMSDOS jedoch nicht möglich, zeichenweise geschriebene Dateien en block zu laden!

Und versucht man, en block geschriebene Dateien zeichenweise zu lesen, so gibt es Schwierigkeiten:

Das Zeichen 26 wird, wie das beim zeichenweisen Lesen einer Datei üblich ist, als EOF interpretiert. Dieser Code kann aber auch rein zufällig in der Datei vorkommen, vor allem, wenn sie eben keinen 'normalen' ASCII-Text enthält. Man kann dieses Zeichen aber auch ganz bewusst in eine Datei schreiben, z.B. unter Basic in eine OPENOUT-Datei: `PRINT#9,CHR$(26)`. Wird dieses Zeichen später eingelesen, so wird es als sogenanntes "weiches" EOF (*Soft End*) interpretiert, auch wenn danach noch 10 kByte Text folgen sollten!

Trotzdem kann man bei einer Datei mit Header erkennen, dass ein CHR 26 kein EOF ist, weil im Header ja steht, wieviele Bytes die Datei umfasst. Bei einer ASCII-Datei dagegen könnte man nur dann ein EOF trotz gelesenen Zeichen 26 sicher ausschließen, wenn das Zeichen in einem anderen als dem letzten Record gefunden wurde.

Soll ein Basic-Programm zu einem bereits bestehenden in den Speicher gemischt, also "gemerged" werden, so muss der Basic-Interpreter das neue Programm zeichenweise einlesen, auch wenn es, wie üblich, en block gespeichert wurde. Damit ist der kritische Fall da:

Wird jetzt das Zeichen 26 eingelesen, was sehr häufig vorkommen kann (nicht nur bei der Zeilennummer 26), so meldet AMSDOS mitten in einer Basic-Zeile ein EOF und der Basic-Interpreter weiß sich in seiner Not nicht anders zu helfen, als das gesamte Programm zu löschen.

Der einfachste Trick ist, Programme, die später gemerged werden sollen, als ASCII-Datei zu speichern:

```
SAVE "progname",a
```

Der von Schneider publizierte Trick besteht in einem Patch des Vektors CAS IN CHAR: Hier wird die Meldung "soft end" = CY=0, Z=0 und A=26 in "alles o.k." = CY=1 und A=26 umgewandelt. Damit klappt dann das Mergen von normalen Basic- Programmen.

Aber oh weh! Damit ist man bei Schneider voll über's Ziel hinausgeschossen, denn jetzt wird u. a. beim Mergen von ASCII-Programmdateien das Zeichen 26 nicht mehr als EOF erkannt, und Basic meldet nun mit schöner Regelmäßigkeit "Direct command found". Auch INPUT und LINE INPUT aus OPENIN-Dateien schiessen jetzt über das Datei-Ende hinaus, weil CHR 26 nicht mehr als File-Ende erkannt wird. Statt dessen lesen sie schön brav weiter, bis mit dem Record-Ende das sogenannte "hard end" erreicht ist.



Trotzdem ist es sicher oft sinnvoll, diesen Vektor zu patchen. Das folgende Assembler-Programm vermeidet die Schwäche des Schneider-Patches, indem nur bei Header-Dateien der Vektor CAS IN CHAR gepatcht wird. Dateien ohne Header werden nicht gepatcht und liefern deshalb beim CHR 26 auch weiterhin ein "soft end".

Dieses Beispiel zeigt auch, wie umständlich man die AMSDOS-Vektoren patchen muss, weil diese nicht relocatibel sind.

Da die beiden RSX-Kommandos |DISC und |DISC.IN die betroffenen Vektoren wieder in den Original-AMSDOS-Zustand versetzen, dürfen sie nicht benutzt werden! Man kann aber selbst zwei RSX-Kommandos mit diesen Namen zu definieren (die dann Priorität über die "älteren" Definitionen erlangen), die erst die Original-Routinen aufrufen, und danach den Patch sofort wieder restaurieren.

```

; Verbesserter CHAIN-MERGE / MERGE-Patch      vs. 25/26.5.86      (c) G.Woigk
; -----
; -----

ORG 40000

INCHAR: EQU #BC80                ; CAS IN CHAR
OPENIN: EQU #BC77                ; CAS in OPEN

; Hier: Relocater einbinden.

INIT:  LD  HL,OPENIN              ; Erstelle eine Kopie (1) des Vektors
       LD  DE,KOPIE1              ; CAS IN OPEN.
       LD  BC,3
       LDIR

       LD  HL,INCHAR              ; Erstelle eine Kopie (2) des Vektors
       LD  BC,3                   ; CAS IN CHAR.
       LDIR

; Hier evtl. noch eigene |DISC- und |DISC.IN-Befehle definieren.

INIT1: LD  HL,OPEN                ; Patche den Vektor CAS IN OPEN
       LD  (OPENIN+1),HL          ; mit Sprung zur eigenen Routine OPEN.
       LD  HL,OPENIN
       LD  (HL),195               ; Opcode für 'JP'.
       RET

KOPIE1: DEFS 3                    ; Platz für Original von CAS IN OPEN.
KOPIE2: DEFS 3                    ; Platz für Original von CAS IN CHAR.

; Ersatz-Routine für CAS IN OPEN

OPEN:  PUSH HL
       LD  HL,(KOPIE1)            ; Restauriere Vektor
       LD  (OPENIN),HL           ; CAS IN OPEN.
       LD  A,(KOPIE1+2)
       LD  (OPENIN+2),A

```

```

POP HL

CALL OPENIN ; Rufe normale Funktion auf.

PUSH HL
PUSH AF
CALL INIT1 ; und richte Patch wieder ein.

LD A,B ; logische Datei-Länge = 0 ??
OR C
CALL NZ,OPEN1 ; Nein -> Datei hat Header. Patche CAS IN CHAR
CALL Z,OPEN2 ; Ja -> Datei hat keinen Header. Soft EOF darf
POP AF ; nicht abgefangen werden. --> CAS IN CHAR
POP HL ; restaurieren.
RET

; Patche CAS IN CHAR. (Nur HL benutzt wg. INCHR)

OPEN1: LD HL,INCHAR ; Opcode 'JP' in Vektor poken
LD (HL),195
LD HL,INCHR ; und Sprungadresse dahinter.
LD (INCHAR+1),HL
RET

; Versetze CAS IN CHAR in den Originalzustand:

OPEN2: LD HL,(KOPIE2) ; Vektor aus Kopie2
LD (INCHAR),HL ; an seine Position
LD A,(KOPIE2+2) ; im Jumpblock
LD (INCHAR+2),A ; zurückkopieren.
RET

; Eigene Routine für CAS IN CHAR

INCHR: PUSH HL
CALL OPEN2 ; CAS IN CHAR restaurieren
CALL INCHAR ; CAS IN CHAR aufrufen
CALL OPEN1 ; CAS IN CHAR wieder patchen
POP HL

RET C ; CY=1 -> alles o.k.
RET Z ; Fehler mit Z=1 -> kein 14/15/26-Fehler
CP 26 ; Fehler 26 = Soft EOF?
CCF
RET NC ; Fehler < 26: Dann zurück mit CY=0 und Z=0
CP 27
RET C ; Fehler = 26: Dann zurück mit CY=1 und Z=0
CP 26
RET ; Fehler > 26: Dann zurück mit CY=0 und Z=0

```

## Die RSX-Kommandos

Ein Diskettenlaufwerk bietet natürlich weit mehr Fähigkeiten als ein Kassettenrekorder. So ist es unter AMSDOS problemlos möglich, eine Ein- und eine Ausgabe-Datei eröffnet zu halten und der Zugriff auf einzelne Dateien ist 'rasend schnell'.

Mehr Fähigkeiten bedingen natürlich auch mehr Aufwand. Auch für den Anwender. Die zusätzlich benötigten Kommandos sind bei AMSDOS alle mittels RSX-Kommandos eingebunden. Ohne AMSDOS kennt ein nicht weiter ausgebauter CPC 464 zunächst einmal nur einen einzigen Eintrag: den für den Basic-Interpreter.

Mit AMSDOS kommen noch eine Reihe weiterer dazu. Wie |BASIC handelt es sich bei |CPM um den Aufruf eines Vordergrund-Programms, das die Kontrolle über den Computer übernimmt:

*RSX-Aufruf von Vordergrund-Programmen:*

|BASIC Aufruf des Basic-Interpreters (Kaltstart).  
|CPM Aufruf von CP/M (Kaltstart). Es muss eine CP/M-Diskette eingelegt sein.

Alle weiteren externen Kommandos stellen Hintergrund-Routinen bereit, die der Auswahl des Ein/Ausgabe-Gerätes und der Datenpflege dienen:

*Dokumentierte Befehle von AMSDOS:*

A	Umschalten auf Laufwerk 'A'
B	Umschalten auf Laufwerk 'B'
TAPE	Umschalten auf Kassetten-Betrieb
DISC	Umschalten auf Disketten-Betrieb
TAPE.IN	Umschalten der Eingabe auf Band-Betrieb
TAPE.OUT	Umschalten der Ausgabe auf Band-Betrieb
DISC.IN	Umschalten der Eingabe auf Disk-Betrieb
DISC.OUT	Umschalten der Ausgabe auf Disk-Betrieb
USER,nr	Eingabe einer Benutzer-Nummer (0...15) für den Zugriff auf Disketten. Diese beeinflusst CAT, DIR, ERA, REN und alle Schreib- und Lese-Operationen.
DIR [,@a\$]	Ausgabe eines Inhaltsverzeichnisses. Optional kann mit a\$ ein Teil des Disketten-Inhaltes ausgewählt werden: z.B.: a\$="*.BAS": DIR,@a\$
DRIVE,@d\$	Das in d\$ angegebene Laufwerk wird angewählt: z.B.: d\$="A": DRIVE,@d\$
ERA,@s\$	Löschen der in s\$ angegebenen Files auf Diskette: z.B.: s\$="*.BAK": ERA,@s\$
REN,@n\$,@a\$	Umbenennen eines Files. Der alte Name wird im 2. Parameter, der neue Name im ersten übergeben: z.B.: a\$="Testprog.vs1":n\$="Testprog.vs2": REN,@n\$,@a\$

Diese Kommandos können auch von einem Mcode-Programm aus aufgerufen werden, wofür der Vektor KL FIND COMMAND zum Einsatz kommt. Die Parameter-Übergabe ist jedoch voll auf 'Basic' zugeschnitten. Die Übergabe eines Strings ist unter Basic nur mit der Adresse einer String-Variablen möglich. Beim CPC 464 muss man dafür die Funktion '@' benutzen (--> @a\$), beim CPC 664 und 6128 zwar auch, aber Basic ist hier etwas intelligenter gemacht worden, und übergibt auch bei |ERA,a\$ die Adresse von a\$.

Das folgende Beispiel zeigt, wie man diese AMSDOS-Kommandos von einem Assembler-Programm aus aufrufen kann:

```

; Aufruf |ERA,@a$ von Mcode aus      vs. 26.5.86      (c) G.Woigk
; -----
;
; Modul-Beschreibung:
;
;   Aufgabe:   Löschen einer Datei
;
;   Eingabe:   HL zeigt auf den Dateinamen
;               A = Länge des Namens
;
;   Ausgaben:  keine.
;
KLFIND: EQU #BCD4          ; KL FIND COMMAND
FPCHL:  EQU #001B         ; LOW KL FAR PCHL
;
ERASE:  LD   (PUFFER+1),HL ; einen String-Descriptor basteln.
        LD   HL,PUFFER    ; Zuerst Adresse
        LD   (HL),A       ; und dann Länge eintragen.
        PUSH HL           ; Adresse des Descriptors auf den Stack
        LD   IX,0         ; und die Adresse des 'letzten Arguments'
        ADD  IX,SP        ; nach IX laden (Methode 'Basic').
        LD   HL,ERA       ; Zeiger auf Name "ERA" einstellen und das
        CALL KLFIND       ; Kommando suchen -> HL=Adresse, C=ROM.
        LD   A,1          ; A = Anzahl Parameter für 'Basic-Standard'
        CALL C,FPCHL      ; Routine ab HL in ROM C aufrufen falls
;                               ; Kommando gefunden (CY=1)
        POP  HL           ; und den Stack wieder korrigieren.
        RET              ; Fertig.

ERA:    DEFB "E","R","A"+#80 ; RSX-Name.
PUFFER: DEFS 3              ; Platz für einen 'String-Descriptor'.

```

## Disketten-Organisation

Obwohl eine Diskette und ein Kassettenband sich auf den ersten Blick nicht besonders ähnlich sehen, ist das physikalische Prinzip, mit dem auf den beiden Medien die Daten gespeichert werden, das selbe: Die einzelnen Bits werden in unterschiedlich lange 0- und 1-Perioden zerlegt, und diese magnetisch auf dem Datenträger aufgezeichnet.

Dabei sind die auf der Diskette verwendeten Frequenzen allerdings bedeutend

höher, so dass die Daten hier wesentlich schneller zwischen dem Computer und der Diskettenstation übertragen werden.

Außerdem sind die Disketten rund (wer hätte das gedacht). Die Disketten drehen sich, während der Tonkopf auf der selben Stelle stehen bleibt. Der Tonkopf überstreicht deshalb eine kreisförmige Bahn, einen *Track* auf der magnetisierbaren Scheibe. Mit einem Schrittmotor kann er aber auf verschiedene Kreisbahnen eingestellt werden. Dadurch ist ein äußerst schneller Zugriff auf jeden Punkt der Diskette möglich! Bei den Schneider-Laufwerken werden die Disketten so in 40 Spuren unterteilt. Die Spuren sind dabei von außen her ab '0' durchnummeriert.

Jede Spur muss formatiert werden. Dabei werden Verwaltungs-Informationen für das FDC-IC, das die Hauptlast beim Datentransfer trägt, auf der Spur eingezeichnet. Beim Formatieren werden die Spuren in einzelne Kreis-Ausschnitte, die Sektoren unterteilt. Diese sind unter AMSDOS immer so groß, dass genau 512 Datenbytes in einen Sektor passen. In eine Spur können dabei maximal 9 (mit Tricks auch 10) Sektoren dieser Länge gelegt werden. Jeder Sektor kann dabei, unabhängig von seiner tatsächlichen Lage im Track, eine Nummer von 0 bis 255 erhalten.

Wie die Speicherung einzelner Sektoren genau realisiert ist, ist im Kapitel über den FDC (Floppy Disc Controller) beschrieben. Für den Anwender, der nur via Vektoren mit dem AMSDOS kommuniziert, interessiert allenfalls, dass es Sektoren und Tracks gibt.

## **Formate**

Bevor eine leere Diskette benutzt werden kann, muss sie formatiert werden. Damit werden die Sektoren in die Spuren eingezeichnet. Jeder Sektor erhält dabei auch gleich seine Nummer. In eine Spur passen höchstens 9 Sektoren, bei den Nummern hat man aber die freie Auswahl zwischen 256 verschiedenen Werten.

Das hat man sich zunutze gemacht, um drei prinzipiell verschiedene Disketten-Formate zu kennzeichnen:

- Beim IBM-Format werden nur 8 Sektoren in jeder Spur ausgenutzt. Diese erhalten Sektor-Nummern von 1 bis 8.
- Disketten im CP/M-Format haben 9 Sektoren pro Spur. Die Sektor-Nummern sind mit einem Offset von &40 markiert, gehen also von &41 bis &49.
- Disketten im Datenformat belegen auch 9 Sektoren pro Spur, haben aber einen Offset von &C0. Die Sektoren sind also von &C1 bis &C9 durchnummeriert.

Die einzelnen Formate unterscheiden sich natürlich nicht nur in den Sektor-Nummern. Das wäre ziemlich sinnlos. Außer der geringeren Anzahl formatierter Sektoren pro Spur beim IBM-Format gibt es noch weitere Unterschiede:

Im IBM-Format ist die äußerste Spur als Systemspur reserviert.

Im CP/M-Format sind die beiden äußersten Spuren bereits für CP/M vergeben:

### Belegung der beiden CP/M-Systemspuren

```
Spur 0 - Sektor &41:          Boot-Sektor.
Spur 0 - Sektor &42:          Konfigurations-Sektor.
Spur 0 - Sektor &43 bis &47:  unbenutzt.
Spur 0 - Sektor &48 und &49:  \ CCP und
Spur 1 - Sektor &41 bis &49:  / BIOS.
```

Beim CP/M-Format gibt es noch eine Spielart, das Vendor-Format. Dabei wird die Diskette zwar CP/M-konform formatiert, aber die Systemspuren nicht bzw. nicht vollständig beschrieben. Dieses Format dient dazu, CP/M-Programme verkaufen zu können, ohne das Copyright von Digital Research zu verletzen. Der Käufer eines solchen CP/M-Programms muss sich dann einfach seine eigenen CP/M-Systemspuren auf die Diskette kopieren (mit SYSGEN und BOOTGEN).

Damit sind aber auch schon alle Unterschiede zwischen den drei Formaten beschrieben. Das IBM-Format wird wohl am seltensten benutzt (wenn überhaupt), weil sich IBM jetzt auf 3.5"-Disketten festgelegt hat. Die Möglichkeit, hier Daten und Programme zwischen den Rechnern auszutauschen, ist somit stark eingeschränkt und wiegt den Nachteil, dass man hier viel weniger Daten speichern kann, kaum noch auf.

### Datei-Verwaltung

Die Disketten sind so organisiert, dass in der ersten verfügbaren Spur (Track 0 bei Daten, Track 1 bei IBM und Track 2 bei CP/M) das Inhaltsverzeichnis angelegt wird. Das umfasst 4 Sektoren oder 2 kByte.

Das Inhaltsverzeichnis ist in 64 Einträge, die sogenannten *Extents* zu je 32 Byte unterteilt. Jeder Extent kann maximal eine Datei mit 16 kByte verwalten, bei längeren Dateien werden automatisch mehrere Extents benutzt.

### Aufbau eines Directory-Eintrages

Bytes	Bedeutung
00	&E5 => nicht belegt (oder gelöscht)   0...15 => User-Nummer
01 - 08	Name des Files
09 - 11	Extension des Files
09	Bit 7 gesetzt => Datei ist schreibgeschützt.
10	Bit 7 gesetzt => Datei wird nicht im Inhaltsverzeichnis angezeigt
12	Nummer des Extents
13 / 14	unbenutzt
15	Länge dieses Extents in Records (=128 Bytes)
16 - 31	Blockbelegungs-Tabelle (1 Block = 2 Sektoren = 8 Records)

In die Block-Belegungstabelle sind alle Blocks eingetragen, die Daten für diese Datei enthalten. Ein Block umfasst bei 40 Track/einseitigen Disketten

normalerweise immer 1 kByte. So auch bei Amstrad. Da die Sektoren aber genau halb so lang sind, werden immer zwei von ihnen zu einem logischen 'Block' zusammengefasst. Dabei können, bedingt durch die ungerade Anzahl von Sektoren pro Spur, auch zwei Sektoren von zwei aufeinanderfolgenden Tracks zu einem Block zusammengefasst werden. Die Block-Nummerierung startet immer in der Spur mit dem Inhaltsverzeichnis, wobei das Inhaltsverzeichnis selbst die Blöcke 0 und 1 belegt.

Die Nummer des Extents wird im Byte 12 festgehalten. Der erste Extent einer Datei hat die Nummer 0. Dateien, die länger als 16 kByte sind, bekommen einen weiteren Extent zugeordnet, der dann die Nummer 1 erhält, usw..

In Byte 15 wird eingetragen, wieviele Records dieser Extent umfasst. Das stammt noch aus guten, alten Zeiten, als die CP/M-Welt noch in Ordnung war. Damals, als es nur 8-Zoll-Laufwerke gab, hatten alle CP/M-Sektoren eine Länge von 128 Bytes. Als dann aber andere Formate aufkamen, und vor allem, als die Speicherkapazität pro Laufwerk immer weiter stieg, kamen dann nach und nach 256-Byte-, 512-, 1024- und 2048-Byte-Sektoren.

CP/M kennt aber nach wie vor nur Sektoren mit 128 Bytes! Diese werden auch als 'Record' bezeichnet. Weicht diese logische Sektor-Länge von der physikalischen auf der Diskette ab, so ist es Aufgabe des BIOS, die größeren Sektoren in die kleineren Records zu zerfleddern.

Bei AMSDOS ergibt sich deshalb folgende Zuordnungen:

$$1 \text{ Block} = 2 \text{ Sektoren} = 8 \text{ Records}$$

Die Anzahl der durch einen Extent belegten Records wird in Byte 15 festgehalten. Da ein Extent maximal 16 Blocks verwalten kann, ist der höchste Wert, den dieses Byte annehmen kann,  $16 \cdot 8 = 128$ . An diesem Wert erkennt man dann auch, dass "höchstwahrscheinlich" noch ein weiterer Extent folgt, weil die Datei für einen zu lang war. Das muss aber nicht sein, weil die Datei ja auch zufällig genau so lang sein könnte.

### **Low Level Disc Driving**

Nicht nur der CASSETTE MANAGER, auch AMSDOS stellt Vektoren bereit, mit denen man auf einer niedrigeren Ebene Daten von und zur Diskette schicken kann. Dafür wurden von Amstrad noch weitere RSX-Kommandos eingerichtet, die aber wegen ihrer Namensgebung und der Art der Parameter-Übergabe (in Z80-Registern) nicht für einen Einsatz von Basic aus in Frage kommen.

Die Namen dieser Routinen sind alle ein Byte lang und gehen von CHR\_1 bis CHR\_9. Da bei allen RSX-Namen das letzte Byte des Namens mit &80 geodert sein muss (gesetztes 7. Bit), ergeben sich die 'realen' Namen als CHR\_&81 bis CHR\_&89.

## Low Level Kommandos von AMSDOS:

Name	Funktion	Eingaben
&81	Message ON/OFF	A=0 => ON A<>0 => OFF
&82	Drive Parameter	HL zeigt auf Tabelle mit div. Zeitkonstanten
&83	Disc Format Parameter	A=0 => IBM A=&40 => CP/M A=&C0 => Daten
&84	Read Sektor	E=Drive D=Track C=Sektor HL=Adr.512Byte-Puffer
&85	Write Sektor	E=Drive D=Track C=Sektor HL=Adr.512Byte-Puffer
&86	Format Track	E=Drive D=Track HL=Adr. der Parameter-Tabelle
&87	Seek Track	E=Drive D=Track
&88	Test Drive	A=Drive
&89	Retry Count	A=max. Anzahl für Leseversuche

### &81 Message on/off

Mit &81 kann man alle Fehlermeldungen des Disc-Controllers unterdrücken. Insbesondere die Frage:

*Retry, ignore or cancel?*

Wird in A ein Wert ungleich Null übergeben, so fragen die verschiedenen AMSDOS- Routinen nicht mehr, sondern kehren sofort mit einer entsprechenden Fehlermeldung zurück, so als habe der Anwender 'C' für 'cancel' eingegeben.

Beim CPC 464 ist beim normalen Disketten-Betrieb von Basic aus diese Möglichkeit meist nicht einsetzbar, weil dann beim geringsten Fehler das Programm unwiderruflich stehen bleibt. Von dieser Einschränkung sind aber nur die High Level-Routinen betroffen (LOAD, SAVE, OENIN, OPENOUT etc.). Kataloge und RSX-Kommandos veranlassen den Basic-Interpreter nicht zum Abbruch!

Man kann also auch beim CPC 464 für die Dauer eines RSX-Kommandos wie |A oder |DIR die Fehlermeldungen abschalten!

Beim CPC 664 und 6128 hat man aber überhaupt keine Probleme. Hier kann man auch die Disc-Breaks abfangen und in der Systemvariablen DERR nachschauen, was vorliegt, um dann selbst entsprechend zu reagieren.

### &82 Drive Parameter

Mit &82 kann man alle Wartezeiten, die beim Betrieb mit der Diskettenstation einzuhalten sind, neu festlegen. Normalerweise wird man davon nicht Gebrauch machen, weil die einzelnen Werte eigentlich optimal versorgt sind.

Wer aber Laufwerke eines anderen Anbieters anschließt, kann hiermit vielleicht eine andere Step-Rate einstellen (3 ms statt 12 sind heute eigentlich üblich).

Auch bei Programmen, die oft, aber immer mit kurzen Pausen auf ein Laufwerk zugreifen (Compiler o. ä.), kann man die Nachlaufzeit des Motors erhöhen, damit die Disketten nicht immer kurz vor dem nächsten Zugriff stehen bleiben. Dann muss der Motor nämlich immer wieder erst angeschmissen werden, was zu



Verzögerungen führt. Die Standard-Einstellung ist:

```
HL --> DEFW 50    ; Wartezeit in 1/50 Sek. bis zum Hochlaufen des Motors
        DEFW 250   ; Nachlaufzeit nach einem Zugriff in 1/50 Sekunden
        DEFB &AF   ; Wartezeit nach dem Formatieren des letzten Sektors
        DEFB &0F   ; Wartezeit beim Spurwechsel in ms. zusätzlich zu:
        DEFB &0C   ; Wartezeit beim Spurwechsel in ms. pro Spur
        DEFB &01   ; Head Unload Time = 32 ms (Wert wie zum Prog. des FDC)
        DEFB &03   ; Head Load Time  = 16 ms (Wert wie zum Prog. des FDC)
```

### **&83 Disc Format Parameter**

Hat man, wie auch immer, eine Sektornummer von der Diskette gelesen, so kann man damit gerüstet diesen Vektor aufrufen, um AMSDOS auf das zugehörige Format einzustellen. Dieser Vektor kopiert dann den zugehörigen DISC PARAMETER BLOCK aus dem ROM in den Systemspeicher von AMSDOS.

Basic nimmt dieses 'Loggin' einer Diskette automatisch vor, bevor es eine Disketten-Datei eröffnet. In Maschinencode-Programmen muss man das aber selbst machen!

### **&84 Read Sektor**

### **&85 Write Sektor**

Das sind wohl die interessantesten Vektoren überhaupt. Damit kann man beispielsweise einen Diskettenmonitor oder eine Dateiverwaltung mit wahlfreiem Zugriff auf einzelne Datensätze programmieren. Bei der Sektor-Nummer muss der Format-Offset immer mit angegeben werden! Diese Routinen liefern im CY-Flag ihren Fehler-Status zurück: CY=1 -> o.k., CY=0 -> Fehler.

### **&86 Format Track**

Über dieses Kommando kann man eine einzelne Spur komplett formatieren. Vorher sollte man aber mit &83 das gewünschte Format angewählt haben! Also: Akku mit &00, &40 oder &C0 laden, und erst &83 aufrufen, weil die Formatierungs-Routine folgende Parameter aus dem DISC PARAMETER BLOCK übernimmt:

- Bytes/Sektor
- Sektoren/Track
- Länge der Lücke zwischen Sektor-ID und Daten
- Füllbyte für die leeren Sektoren

Die Parameter-Tabelle, deren Adresse dem Kommando in HL übergeben wird, muss dabei für jeden Sektor 4 Bytes für die Sektor-ID enthalten:

```
HL ---> DEFB Spurnummer      (0...39)           für den
        DEFB Seitennummer   (0)                ersten
        DEFB Sektornummer   (&01, &41 oder &C1)  Sektor
        DEFB Sektorgröße    (2)
        ...
        DEFB Spurnummer      (0...39)           für den
```

DEFB Seitennummer	(0)	letzten
DEFB Sektornummer	(&08, &49 oder &C9)	Sektor
DEFB Sektorgröße	(2)	

Nach Abschluss des Kommandos ist das CY-Flag gesetzt, wenn alles ordnungsgemäß verlaufen ist.

### **&87 Seek Track**

Mit dem Kommando &87 kann man bereits eine neue Spur anfahren, bevor man darauf Daten liest oder schreibt. Damit kann man bei geschickter Programmierung normalerweise ganz schön Zeit sparen, weil die Positionierung des Schreib/ Lesekopfes vom FDC unabhängig von der CPU vorgenommen wird.

Dieses Kommando ist aber unter diesem Aspekt ungünstig programmiert, weil die CPU hier wartet, bis der FDC fertig ist, um im CY-Flag eine Erfolgs- (CY=1) oder Misserfolgs-Meldung (CY=0) zurückzugeben. Das Kommando versucht es bei einem Misserfolg zunächst so oft, wie mit &89 angegeben wurde. Erst dann, oder wenn keine Diskette eingelegt ist, wird (evtl., je nach &81) der Anwender gefragt "Retry, ignore, cancel?". Und erst, wenn das alles nichts bringt, kehrt sie mit gelöschtem CY-Flag zurück.

### **&88 Test Drive (fehlerhaft)**

Hiermit kann man den Laufwerk-Status (Statusregister 3 des FDC) eines Laufwerks abfragen. Dieses Kommando scheint aber einen dicken Fehler zu enthalten, der die Auswertung der Erfolgs-Meldung im CY-Flag und des A-Registers erschwert:

Die meisten FDC-Befehle liefern in ihrer Auswertungs-Phase als erstes Byte das Statusregister 0. An dessen beiden obersten Bits kann man Erfolg oder Misserfolg einer Operation erkennen. AMSDOS benutzt zur Auswertung der Result-Phase eine Standard-Routine, die das CY-Flag nur dann setzt, wenn die beiden obersten Bits des ersten Ergebnis-Bytes Null sind. Beim Statusregister 0 bedeutet das: Operation erfolgreich beendet.

Das Kommando &88 testet das Flag und kehrt bei der Meldung 'Misserfolg' (CY=0) mit dem CY-Flag eben so gesetzt zurück. Ist aber CY=1, so wird das erste Ergebnis-Byte in den Akku geladen, und erst dann (mit CY=1) zurückgesprungen.

Nun liefert der FDC-Befehl &04 SENSE DRIVE STATUS als erstes Byte aber nicht das Statusregister 0, sondern bloß einen einzigen Wert: Das Status-Register 3.

Die Result-Phase-Routine setzt also ihr CY-Flag aufgrund der Bits 6 und 7 des Statusregisters 3. Bit 7 (Fault) ist bei der Beschaltung des Controllers nie gesetzt, Bit 6 zeigt aber WRITE PROTECT an.

Ist die eingelegte Diskette also schreibgeschützt, kehrt &88 immer mit 'Misserfolg' (CY=0) zurück. Ist sie das nicht, vermeldet das Kommando immer 'Erfolg', und nur dann enthält A das Statusregister 3.

Das beste ist, auf diese Rückmeldungen ganz zu verzichten, und direkt auf die

Bytes der Result-Phase zuzugreifen, wie es nach dem noch folgenden, letzten Kommando beschrieben ist.

### **&89 Retry Count**

Mit diesem Befehl wird festgelegt, wieviele Versuche AMSDOS bei verschiedenen (vor allem Lese-) Befehlen machen soll, bevor es das Handtuch wirft, und den Anwender "Retry, ignore or cancel" fragt (bzw. je nach Programmierung mit &81, direkt zurückkehrt).

Der Standardwert ist 10. Altersschwachen Disketten kann man mitunter mit bis zu 256 Leseversuchen 'nachhelfen'.

### **Auswertung der Result-Phase**

Praktisch alle AMSDOS-Routinen, die den FDC programmieren, benutzen zum Auswerten der Result-Phase eine Standard-Routine, die im AMSDOS-ROM ab Adresse &C91C liegt. Diese Routine liest die bis zu 7 Parameter und legt sie im RAM ab der Adresse &BE4C ab. In Adresse &BE4B wird eingetragen, wieviele Bytes der FDC loswerden wollte.

Diese 'Eigenart' der AMSDOS-Routinen kann man sich zunutze machen, und auch von Basic aus ganz leicht erfragen, wie es 'denn ausgegangen' ist. Die meisten Routinen liefern einen Standard-Parameter-Block, der sieben Bytes umfasst. Davon sind die ersten drei am interessantesten:

- &BE4C: Statusregister 0
- &BE4D: Statusregister 1
- &BE4E: Statusregister 2

Was die einzelnen Bits dieser Register bedeuten, ist im Kapitel über den FDC ausführlich erklärt.

### **Disketten-Monitor**

Das nun folgende Basic-Programm und die RSX-Erweiterung bilden zusammen einen vollwertigen Disketten-Monitor, mit dem man Sektoren lesen, ändern und wieder auf Diskette schreiben kann.

Das Programm enthält einige Unterprogramme, die sicher auch für andere Anwendungen interessant sind. Es wurde deshalb mit Kommentaren nicht geizt.

Das Programm ist so gestaltet, dass automatisch das eingelegte Diskettenformat erkannt wird. Man braucht also den Sektornummern-Offset, mit dem der Format-Typ gekennzeichnet wird, nicht mit anzugeben.

Außerdem besteht die Möglichkeit, zu einer Blocknummer (aus dem Inhaltsverzeichnis) sich Spur- und Sektor-Nummern der beiden betroffenen Sektoren ausrechnen zu lassen, wozu die beiden Functions in Zeile 1340/1350 dienen. Man kann sich aber auch mit Hilfe der Cursortasten Sektor- oder Spurweise durch die Diskette tasten.

Sektor-Inhalte können direkt auf dem Bildschirm geändert werden, wobei man hier volle 'Cursor-Freiheit' hat. Die Änderungen werden natürlich zuerst nur im Puffer im RAM des Rechners vorgenommen, und müssen zum Schluss mit der Sektor-Schreib-Option auf die Diskette zurückgeschrieben werden. Das ist aber auch gut so, weil man so immer noch die Möglichkeit zu einem Rückzieher hat.

Und vor Allem gilt: Wenn nicht ganz gewichtige Gründe dagegen sprechen: Immer nur mit einer Kopie arbeiten. Die Gefahr, dass man einen Sektor "versaut" ist einfach zu groß!

```

; Sektor-Read und -Write      vs. 27.5.86      (c) G.Woigk
; -----
;
; Kommandos:      |READ, drive,track,sektor,pufferadresse
;                |WRITE,drive,track,sektor,pufferadresse
;                |MESSAGE [,0] --> Meldungen ein,[aus]
;
; Bei der Sektor-Nummer muss der Format-kennzeichnende Offset mit
; angegeben werden.
;
;          ORG 40000
;
KLFIND: EQU #BCD4          ; KL FIND COMMAND
INTRO:  EQU #BCD1         ; KL LOG EXT
;
INIT:   LD  HL,SPACE      ; RSX-Befehle einbinden
        LD  BC,TABEL
        CALL INTRO
;
        LD  HL,RDPUF      ; FAR ADDRESS für &84 Read Sektor bestimmen
        CALL FIND
        LD  HL,WRPUF      ; FAR ADDRESS für &85 Write Sektor bestimmen
        CALL FIND
        LD  HL,MESPUF     ; FAR ADDRESS für &81 Message ON/OFF bestimmen
;
FIND:   PUSH HL           ; KL FIND COMMAND aufrufen um in Adresse & ROM
        CALL KLFIND       ; in HL und C zu erhalten.
        POP  IX
        RET  NC           ; Aber nichts eintragen, falls nicht gefunden
        LD  (IX+1),L
        LD  (IX+2),H      ; FAR ADDRESS basteln
        LD  (IX+3),C
RETURN: RET               ; fertig
;
RDPUF:  DEFB #84          ; Name: READ TRACK
RDFAR:  DEFW RETURN      ; FAR ADDRESS: Dummy zeigt auf ein Return.
        DEFB 0            ; ROM-Status.
;
WRPUF:  DEFB #85          ; Name: WRITE TRACK
WRFAR:  DEFW RETURN
        DEFB 0
;

```

```

MESPUF: DEFB #81          ; Name: Message ON/OFF
MESFAR: DEFW RETURN
        DEFB 0
;
SPACE:  DEFS 4           ; Platz für verkettete Liste der RSX-Kommandos
;
TABEL:  DEFW NAMTAB      ; Zeiger -> Namenstabelle
        JP  READ         ; Vektor -> Routine Read Sektor.
        JP  WRITE        ; Vektor -> Routine Write Sektor.
        JP  MESS         ; Vektor -> Message-Routine.
;
NAMTAB: DEFB "R","E","A","D"+#80
        DEFB "W","R","I","T","E"+#80
        DEFB "M","E","S","S","A","G","E"+#80
        DEFB 0
;
; -----
;
MESS:   DEC  A           ; |MESSAGE --> Meldungen EIN
        CPL                    ; |MESSAGE,0 --> Meldungen AUS
        RST  3*8
        DEFW MESFAR
        RET
;
READ:   LD  HL,RDFAR     ; Lade Zeiger auf FAR ADDRESS für Read Sektor
        JR  P1           ; und sonst identisch mit WRITE.
;
WRITE:  LD  HL,WRFAR     ; Lade Zeiger auf FAR ADDRESS für Write Sektor
P1:     LD  (FARPTR),HL  ; Zeiger auf FAR ADDRESS nach RST 3 eintragen
;
        CP  4           ; Prüfe Anzahl der Parameter:
        RET NZ          ; Zurück, wenn nicht 4.
;
        LD  A,255       ; Diskettenmeldungen abschalten.
        RST  3*8
        DEFW MESFAR
;
        LD  L,(IX+0)    ; *** Parameter bestimmen: ***
        LD  H,(IX+1)    ; HL = 4. Par. = Adresse des I/O-Puffers.
        LD  C,(IX+2)    ; C = 3. Par. = Sektornummer.
        LD  D,(IX+4)    ; D = 2. Par. = Spurnummer.
        LD  E,(IX+6)    ; E = 1. Par. = Laufwerksnummer.
;
        RST  3*8       ; &84 oder &85 aufrufen via FAR CALL.
FARPTR: DEFW #0000
;
MESSON: XOR  A          ; Disketten-Meldungen wieder zulassen.
        RST  3*8
        DEFW MESFAR
;
        RET            ; und fertig.

```

```

1000 DEFINT a-z:GOTO 2550
1001 '
1010 ' +-----+
1020 ' |           Disketten-Monitor vs. 27.5.86 (c) G.Woigk           |
1030 ' |           -----                                           |
1040 ' |
1050 ' |     **** Achtung: Möglichst immer mit einer Sicherheitskopie **** |
1060 ' |           **** der bearbeiteten Diskette arbeiten! ****     |
1070 ' +-----+
1071 '
1080 ' +-----+
1090 ' | Auswertung der Result-Phase: |
1100 ' +-----+
1110 ' | Ausgabe: f=0 --> alles o.k. sonst f=Fehlercode
1120 ' |           typ, ftrk und spt bestimmt.
1130 ' +-----+
1131 '
1140 f=(PEEK(&BE4C)AND &08)      ' *** Fehlercode wie für DERR produzieren: ***
1150 f=f+(PEEK(&BE4D)AND &37)    ' Bit 3 aus Statusreg. 0: Drive not ready.
1160 IF f THEN f=f+&40          ' Bits 0,1,2,4,5 aus Statusreg. 1 holen.
1170 '                          ' Bit 6: FDC-Fehler falls ein Bit gesetzt.
1171 '
1220 ' +-----+
1230 ' | Berechnung von Track und Sektornummer der Sektoren eines Blocks: |
1240 ' +-----+
1250 ' |Eingabe: block = Blocknummer, Result-Phase-Bytes des AMSDOS
1260 ' |Ausgabe: unterer Sektor: trk0, sek0 = Track und Sektor
1270 ' |           oberer Sektor: trk1, sek1 = Track und Sektor
1280 ' |           typ, ftrk und spt.
1290 ' +-----+
1300 '
1340 DEF FNT(b)=ftrk+ b \ spt   ' Formel: Track aus 512-Byte-Blocknummer.
1350 DEF FNS(b)=1 + b MOD spt   ' Formel: Sektor aus 512-Byte-Blocknummer.
1360 '
1180 typ=PEEK(&BE51)AND &C0     ' Sektornummern-Offset (Format-Typ).
1190 spt=9+(typ=&0):sek=MIN(sek,spt) ' Sektoren pro Track.
1191 ftrk = ((typ+&40)AND &FF)\&40 ' Nummer der ersten freien Spur.
1360 '
1370 trk0 = FNT(block*2)      : sek0 = FNS(block*2)
1390 trk1 = FNT(block*2+1)   : sek1 = FNS(block*2+1)
1400 '
1410 RETURN
1420 '
1430 ' +-----+
1440 ' | Loggin einer Diskette. |
1450 ' +-----+
1460 ' | Eingabe: d$ = Laufwerk
1470 ' | Ausgabe: f=0 -> o.k. / f<>0 -> Fehler
1471 ' |           typ
1480 ' +-----+
1490
1500 PRINT CHR$(21);:LOCATE 1,1 ' Textausgabe abstellen wegen "bad command"
1505 |MESSAGE,0:|DRIVE,@d$      ' Laufwerk anschmeissen
1510 PRINT CHR$(6);:|MESSAGE
1515 GOSUB 1140                ' Result-Phase auswerte n
1520 IF f=0 THEN RETURN        ' --> o.k.
1530 GOSUB 1630                ' Fehler behandeln

```

```

1540 IF f THEN RETURN          ' --> cancel
1550 GOTO 1500                 ' --> retry
1560 '
1570 ' +-----+-----+-----+-----+-----+-----+-----+-----+-----+-----+
1580 ' | Behandlung von Diskettenfehlern: |
1590 ' +-----+-----+-----+-----+-----+-----+-----+-----+-----+-----+
1600 ' | Ausgabe: f=0 -> retry / f=1 -> cancel
1610 ' +-----+-----+-----+-----+-----+-----+-----+-----+-----+-----+
1615 '
1620 GOSUB 1140:IF f=0 THEN RETURN          ' Liegt überhaupt ein Fehler vor?
1630 CLS#7:PRINT#7,"Laufwerk ";d$;
1640 IF f AND &35 THEN PRINT#7," Lesefehler,";
1650 IF f AND &02 THEN PRINT#7," schreibgeschützt,";
1660 IF f AND &08 THEN PRINT#7," nicht bereit,";
1670 PRINT#7," -- Versuch wiederholen? [J/N]";CHR$(7);
1675 '
1680 i$=UPPER$(INKEY$):IF i$="" THEN 1680
1685 '
1690 IF i$="J" THEN f=0:RETURN
1700 IF i$="N" THEN f=1:RETURN
1710 PRINT#7,CHR$(7);:GOTO 1680
1720 '
1730 ' +-----+-----+-----+-----+-----+-----+-----+-----+-----+-----+
1740 ' | Sektor schreiben/lesen |
1750 ' +-----+-----+-----+-----+-----+-----+-----+-----+-----+-----+
1760 ' | Eingabe: s=1 -> Schreiben / l=1 -> Lesen
1770 ' | Ausgabe: f=0 -> o.k. / f>0 -> Fehler.
1780 ' +-----+-----+-----+-----+-----+-----+-----+-----+-----+-----+
1790 '
1800 CLS#7:IF l=s THEN RETURN
1810 GOSUB 1500:IF f THEN RETURN          ' Loggin
1820 IF l THEN PRINT#7,"Sektor lesen: ";
1830 IF s THEN PRINT#7,"Sektor schreiben: ";
1840 PRINT#7,"Laufwerk ";d$;" / Track";trk;" / Sektor";sek
1850 PRINT#7,"Optionen: Q-Quit / crsr / T-Track / S-Sektor/ ENTER";
1855 '
1860 i$=UPPER$(INKEY$):IF i$="" THEN 1860 ELSE i=ASC(i$)
1865 '
1880 IF i$="Q"THEN RETURN
1890 IF i=240 AND trk<39 THEN trk=trk+1          ' Cursor hoch
1900 IF i=241 AND trk>0 THEN trk=trk-1          ' Cursor runter
1910 IF i=242 THEN sek=sek-1:IF sek=0 THEN trk=trk-1:sek=spt ' Cursor links
1920 IF i=243 THEN sek=sek+1:IF sek>spt THEN trk=trk+1:sek=1 ' Cursor rechts
1930 IF i$="T"THEN INPUT#7," -- Track:",trk
1940 IF i$="S"THEN INPUT#7," -- Sector:",sek
1950 trk=MAX(MIN(trk,39),0)          ' 0 ... Track ... 39
1960 sek=MAX(MIN(sek,spt),1)        ' 1 ... Sektor ... spt
1970 IF i<>13 THEN 1810
1980 IF l THEN |READ,ASC(d$)-65,trk,sek+typ,puffer
1990 IF s THEN |WRITE,ASC(d$)-65,trk,sek+typ,puffer
2000 GOSUB 1140          ' Result Phase
2010 IF f THEN GOSUB 1500:IF f=0 THEN 1980          ' Fehler -> Loggin & Retry
2020 RETURN
2030 '
2040 ' +-----+-----+-----+-----+-----+-----+-----+-----+-----+-----+
2050 ' | Pufferinhalt auf dem Bildschirm ausgeben. |
2060 ' +-----+-----+-----+-----+-----+-----+-----+-----+-----+-----+

```

```

2070 '
2080 LOCATE 1,1:LOCATE#1,1,1:LOCATE#2,1,1:ZONE 3
2090 FOR y=basis TO basis+240 STEP 16
2100   PRINT#2,"&";HEX$(y-puffer,3);" >"
2110   FOR x=y TO y+15
2120     PRINT HEX$(PEEK(x),2),
2130     PRINT#1,CHR$(1);CHR$(PEEK(x)AND &7F);
2140   NEXT:PRINT
2150 NEXT:x=0:y=0
2160 RETURN
2170 '
2180 ' +-----+-----+
2190 ' | Pufferinhalt ändern |
2200 ' +-----+
2205 ' | Eingabe: basis = Startadresse des dargestellten Bereiches.
2210 ' +-----+
2220 '
2230 LOCATE x+1,y+1:CALL &BB81           ' Cursorklecks darstellen.
2235 '
2240 i$=INKEY$:IF i$="" THEN 2240 ELSE i=ASC(i$) ' Auf Tastendruck warten.
2245 '
2250 CALL &BB84                         ' Cursorklecks entfernen.
2260 IF i=13 THEN RETURN                ' ENTER -> fertig
2270 IF i=240 THEN y=y-1                 ' Cursor hoch
2280 IF i=241 THEN y=y+1                 ' Cursor runter
2290 IF i=242 THEN x=x-1                 ' Cursor links
2300 IF i=243 THEN x=x+1                 ' Cursor rechts
2310 IF x=66 THEN x=50:y=y+1            ' \
2320 IF x<0 THEN x=65:y=y-1             ' \
2330 IF x=47 THEN x=0:y=y+1             ' > Bereichsgrenzen überprüfen.
2340 IF x=49 THEN x=46                   ' /
2350 y=(y+16)MOD 16                      ' /
2360 IF i>&EE THEN 2230
2361 '
2365 ' ***** Pufferinhalt ändern *****
2366 '
2370 IF x<48 THEN IF x MOD 3=2 THEN x=x+1:PRINT" "; ' auf legale Position
2380 IF x=48 OR x=49 THEN 2230           ' überprüfen.
2390 IF x>49 THEN 2470
2400 i=VAL("&0"+i$):IF i=0 AND i$<>"0" THEN 2230 ' Cursor steht im Bereich
2410 z=basis+y*16+x\3                    ' des Hex-Auszuges:
2420 IF x MOD 3=0 THEN POKE z,(PEEK(z)AND &F)+i*16
2430 IF x MOD 3=1 THEN POKE z,(PEEK(z)AND &F0)+i
2440 PRINT UPPER$(i$);:LOCATE 51+x\3,y+1
2450 PRINT CHR$(1);CHR$(PEEK(z)AND &7F);
2460 i=243:GOTO 2270
2465 '
2470 z=basis+y*16+x-50:POKE z,i          ' Cursor steht im Bereich
2480 PRINT CHR$(1);i$;:LOCATE (x-50)*3+1,y+1 ' der ASCII-Darstellung:
2490 PRINT HEX$(i,2);:i=243:GOTO 2270
2500 '
2510 ' +-----+
2520 ' | *** Start des Hauptprogramms *** |
2525 ' |       *** Initialisierungen *** |
2530 ' +-----+
2540 '
2550 CLOSEIN:CLOSEOUT

```



```

2560 IF HIMEM>30000 THEN MEMORY 29999:LOAD"sector.bin",40000:CALL 40000
2570 puffer=30000:trk=0:d$="A":basis=puffer
2590 PAPER 0:PEN 1:INK 0,0:INK 1,26:MODE 2
2600 PRINT STRING$(240,"#");STRING$(160,"#")
2610 WINDOW 3,78,2,4:CLS:PRINT
2620 PRINT"      KIO - Diskettenmonitor /// vs. 1.0 /// 27.5.86 /// (c) G.Woigk"
2630 WINDOW#7,1,80,7,8
2640 WINDOW#1,58,73,10,25
2650 WINDOW#2,1,7,10,25
2660 WINDOW#0,8,73,10,25
2670 GOSUB 2080:GOSUB 1140          ' Diskparameter bestimmen und
2671 '                             ' Pufferinhalt ausgeben.
2672 ' +-----+
2673 ' | Hauptmenue: |
2674 ' +-----+
2675 '
2680 CLS#7
2690 PRINT#7,"L = laden / S = speichern / A,B = Laufwerk wählen";
2700 PRINT#7," / <,> / ?-Block / M = Ändern";
2705 '
2710 i$=UPPER$(INKEY$):IF i$=""THEN 2710 ELSE i=ASC(i$)
2715 '
2720 IF i$="L" THEN s=0:l=1:GOSUB 1800:GOTO 2670
2730 IF i$="S" THEN s=1:l=0:GOSUB 1800:GOTO 2680
2740 IF i$="A"OR i$="B" THEN d$=i$:GOSUB 1500:GOTO 2680
2750 IF i=242 AND basis>puffer THEN basis=puffer:GOTO 2670
2760 IF i=243 AND basis=puffer THEN basis=puffer+256:GOTO 2670
2770 IF i$="M" THEN GOSUB 2220:GOTO 2680
2780 IF i$<>"?"THEN 2680
2781 '
2782 ' *** Laufwerksdaten und Sektoren für Block bestimmen ***
2783 '
2790 GOSUB 1500:IF f THEN 2680          ' Login
2800 CLS#7:PRINT#7,"Laufwerk ";d$;": Format = ";
2810 IF typ=0 THEN PRINT#7,"IBM";
2820 IF typ=&40 THEN PRINT#7,"CP/M";
2830 IF typ=&C0 THEN PRINT#7,"Daten";
2840 INPUT#7," -- Block: ",block
2850 block=MAX(MIN(INT(block),255),0):GOSUB 1310
2860 PRINT#7,"Block"block"= Track"trk0"Sektor"sek0" -- Track"trk1"Sektor"sek1
2870 trk=trk0:sek=sek0:GOTO 2690

```

## Der Sound Manager

Eine weitere, eigenständige Abteilung der Firmware ist der Sound-Manager. Die hier zusammengefassten Routinen ermöglichen es, in besonders komfortabler Weise die Ton-Ausgabe über den *PSG (Programmable Sound Generator)* zu steuern.

### Fähigkeiten

Der Sound-Manager nutzt den Software-Interrupt-Mechanismus des Kernel und hat dafür sogar eine eigene, ansonsten nicht zugängliche SOUND CHAIN zugestanden bekommen. 100 mal in jeder Sekunde wird diese abgearbeitet, und bietet so dem Sound-Manager die Möglichkeit, auch 100 mal in jeder Sekunde Frequenz und Amplitude alle drei Kanäle des Geräusch-ICs zu verändern.

Deshalb ist es möglich, weit über die Fähigkeiten des PSG hinaus jeweils 15 eigene Hüllkurven für Frequenz und Amplitude der angeschlagenen Noten festzulegen.

Für jeden Kanal des PSG existiert eine eigene Warteschlange, in der bis zu vier Sound-Befehle zwischengespeichert werden können (Für Insider: Eine Queue, die als Ringspeicher in einem Array für *Fixed Length Records* realisiert ist). Dadurch kann man Wartezeiten, die das 'spielende' Programm verursacht, leicht überbrücken.

Damit aber nicht genug. Um die Tonausgabe vollends von einem Hauptprogramm abzukoppeln, kann man, wieder für jeden Kanal getrennt, einen Software- Interrupt programmieren, der ausgelöst wird, sobald in der Warteschlange des jeweiligen Kanals ein Platz frei wird. Während 'im Vordergrund' beispielsweise ein Spiel abläuft, und den Spieler in Atem hält, wird 'im Hintergrund' per Interrupt das nächste Sound-Statement nachgeschoben, sobald ein Ton abgespielt ist.

Da dabei unter Umständen die Ton-Erzeugung auf den einzelnen Kanälen mit der Zeit außer Tritt geraten kann, (beispielsweise, weil achtel Noten auf ganze Hundertstel gerundet werden müssen, und nun immer ein klein wenig zu kurz geraten), bietet der Sound-Manager, quasi als Tüpfelchen auf dem 'i', einen ausgefeilten Synchronisations-Mechanismus.

Alles in Allem ist gerade die Software des Sound Manager derartig überzeugend gestaltet, dass man es bedauert, dass im Schneider CPC als Hardware 'nur' ein popeliger AY-3-8912 von General Instruments zum Einsatz kommt.

### Das Sound-Statement

Die Programmierung der Tonausgabe unterscheidet sich in Maschinsprache fast überhaupt nicht vom Basic! Die Parameter, die man an einen Sound-, ENV- oder ENT-Befehl anhängt, werden von Basic nur ausgewertet und dann mit dem entsprechenden Vektor an den Sound Manager übergeben. Wer in Basic Sound-Effekte und Musikstücke programmieren kann, hat es sehr leicht, diese danach in

Maschinensprache zu übertragen.

An das SOUND-Statement kann man bis zu sieben Parameter anhängen. In Basic sind dabei aber nur zwei Pflicht. In Maschinensprache muss man aber immer alle Parameter angeben, Auch ist die Reihenfolge etwas anders. Die sieben Argumente werden dabei im RAM in einem Parameter-Block zusammengestellt und dem Vektor &BCAA SOUND QUEUE im HL-Register ein Zeiger auf diesen Block übergeben.

Was man auch in Basic immer angeben muss, ist der 'Kanalstatus' und die 'Periodenlänge' des gewünschten Tones. Belässt man es bei diesen beiden Parametern, so nimmt Basic für die Tonlänge als Default 20 hundertstel Sekunden und für die Start-Amplitude (Lautstärke), den Wert 12 an. Alle restlichen Werte werden auf Null gesetzt.

Die folgende Grafik zeigt, in welcher Form die einzelnen Werte im Parameter-Block aufeinanderfolgen müssen:

### *Parameter der Sound-Anweisung*

```
BASIC: SOUND KS,TP,LEN,SA,AENV,TENV,N  
MCode: Vektor &BCAA: HL ---> Parameterblock
```

```
HL -> DEFB KS      = Kanalstatus für diesen Sound  
      DEFB AENV    = gewünschte Amplituden-Hüllkurve  
      DEFB TENV    = gewünschte Ton-Hüllkurve  
      DEFW TP      = Ton-Periode (entspricht Frequenz)  
      DEFB N       = Noise = Rausch-Grundfrequenz  
      DEFB SA      = Start-Amplitude (Lautstärke)  
      DEFW LEN     = Länge des Tons
```

Der Basic-Befehl SOUND 7,200 müsste in Assembler durch die folgenden Anweisungen ersetzt werden:

```
LD    HL,BLOCK1  
CALL #BCAA  
...  
BLOCK1: DEFB 7      ; Kanalstatus wie angegeben.  
      DEFB 0      ; Nr. der Default-Amplituden-Hüllkurve (= keine Änderung)  
      DEFB 0      ; Nr. der Default-Frequenz-Hüllkurve (= keine Änderung)  
      DEFW 200    ; Ton-Periodenlänge wie angegeben.  
      DEFB 0      ; kein Rauschen  
      DEFB 12     ; Default-Startamplitude  
      DEFW 20     ; Default-Wert für Dauer
```

## Kanal-Status

Der Kanal-Status ist dabei Bit-signifikant. Jedes der acht Bits in diesem Byte hat eine eigene Bedeutung:

```
Bit 0 = 1 --> Sound-Befehl gilt für Kanal A
Bit 1 = 1 --> Sound-Befehl gilt für Kanal B
Bit 2 = 1 --> Sound-Befehl gilt für Kanal C
Bit 3 = 1 --> Rendezvous mit Kanal A
Bit 4 = 1 --> Rendezvous mit Kanal B
Bit 5 = 1 --> Rendezvous mit Kanal C
Bit 6 = 1 --> Hold-Status
Bit 7 = 1 --> Flush
```

Mit den ersten drei Bits kann man zunächst einmal bestimmen, für welchen Kanal das Sound-Statement überhaupt gelten soll. Dabei ist es möglich, einen Ton gleichzeitig zu mehreren Kanälen zu schicken, indem einfach mehrere Bits gesetzt werden.

Mit den nächsten drei Bits wird der Rendezvous-Status bestimmt. Hiermit lässt sich die Ton-Ausgabe auf mehreren Kanälen synchronisieren. Soll ein Ton auf dem Kanal X angespielt werden, bei dem ein Rendezvous-Bit für Kanal Y gesetzt ist, so überprüft der Sound Manager, ob im Kanal Y ein Ton wartet, der seinerseits ein Rendezvous mit X hat. Wenn nicht, so muss der Ton im Kanal X erst noch warten, bis sein Partner auch da ist. Wenn ja, werden beide jetzt gestartet.

Ein Rendezvous mit sich selbst ist immer erfüllt (Wenn man ein Rendezvous mit sich selbst hat, ist man sein eigener Partner). Aber auch flotte Dreier sind möglich: A wartet auf B und C, B wartet auf A und C, und C wartet auf A und B. Erst wenn alle drei Töne mit diesen Bedingungen zur Tonausgabe gelangen, werden sie auch abgespielt.

Übrigens werden bei Sound-Statements, die zu mehreren Kanälen gesandt werden, automatisch die einzelnen Kanäle miteinander synchronisiert:

```
SOUND &X00000011,... = Ton zu Kanal A und B
```

ist gleichwertig mit

```
SOUND &X00001010,... = Ton zu Kanal B und Rendezvous mit A und
SOUND &X00010001,... = Ton zu Kanal A und Rendezvous mit B.
```

Diese Synchronisation ist dabei wichtig, weil ja in einem der beiden Kanäle noch Töne in der Warteschlange sein könnten. Würden die Kanäle nicht synchronisiert, dann würde der eine Kanal schon loslegen, während der andere erst noch auf die Abarbeitung der Töne in seiner Schlange davor warten müsste. Damit wären dann sicher auch lustige Effekte programmierbar. Die Handhabung des Sound-Befehls wird durch das Mitdenken des Sound Managers aber stark vereinfacht.

Ist das Hold-Bit gesetzt, so wird der Ton, sobald er an der Reihe ist, nicht abgespielt. Vielmehr wird dieser Ton solange festgehalten, bis er mit einem

expliziten Kommando freigegeben wird. In Basic dient dazu der Befehl 'RELEASE'. Dabei muss wieder, Bit-signifikant, angegeben werden, welche Kanäle 'losgelassen' werden sollen.

Speziell für verstopfte Kanäle ist das 7. Bit gedacht. Leichter als man denkt, hat man nämlich unerfüllbare Rendezvous-Bedingungen programmiert und damit die Tonausgabe blockiert. In diesem Fall hilft es, einen Ton mit gesetztem Flush-Bit auszugeben. Ist in einem Sound-Befehl dieses Bit gesetzt, so stellt er sich nicht schön brav hinten an, sondern marschiert sofort bis vorne durch und wird abgespielt (Außer, wenn gleichzeitig das Hold-Bit gesetzt ist. Dann marschiert er zwar durch, wartet aber mit der Ton-Ausgabe, wenn er vorne angekommen ist).

Wird dieses Bit als Notbremse gebraucht, ist es am sinnvollsten, den Ton gleichzeitig zu allen drei Kanälen zu schicken. Genau diese Eigenschaft hat auch der CHR\$(7)-Piepser. Man kann die Ton-Ausgabe also jederzeit freimachen, indem man dieses Zeichen ausdrucken lässt oder, im Direkt-Modus, den Zeileneditor mit einem [CLR] oder [DEL] in einer leeren Zeile zu einem Warnpiepser anregt.

Aber auch, wenn Töne direkt auf Ereignisse auf dem Bildschirm reagieren sollen, muss man dieses Bit meist setzen. Hat man beispielsweise den Kanal C dafür auserkoren, immer den Super-Laser-Zapper-Sound auszugeben, wenn der Spieler auf den Feuerknopf seines Joysticks drückt, so muss der Ton ausklingen, wenn der Knopf nur einmal gedrückt wird, aber andererseits sofort neu gestartet werden, wenn der Spieler ein zweites Mal drückt:

```
100 ENV 5, 0,15,1, 15,-1,20      ' Volumenhüllkurve
110 ENT -5, 1,1,1                ' Frequenzhüllkurve
120 MODE 1:EVERY 7,3 GOSUB 150   ' ca. 7 mal pro Sek. Feuerknöpfe testen
130 WHILE 1:WEND                 ' und den Rest der Zeit verbraten
140 '
150 IF (JOY(0)AND &30)= 0 THEN RETURN ' Eine Taste gedrückt? Nein -> Return
160 SOUND &X10000100,50,500,0,5,5,5 ' Super-Laser-Zapper
170 BORDER 26                    ' Flash
180 LOCATE 1+INT(40*RND),1+INT(25*RND)
190 PRINT CHR$(238);             ' Einschuss im Screen
200 BORDER 1:RETURN
```

Will man kompliziertere Ereignisse auf Kommando starten, kann man die Warteschlange eines Kanals mit bis zu vier Sound-Statements füllen. Wenn im ersten Befehl das Hold-Bit gesetzt ist, wird die Warteschlange nicht abgespielt. Tritt dann das bewusste Ereignis ein, kann man den Kanal abspielen, indem man ihn mit 'RELEASE' freigibt.

## Periodenlänge

Mit der Periodenlänge wird die Frequenz des Tones festgelegt. Es handelt sich dabei genau um den Kehrwert der Frequenz, so dass mit kleineren (kürzeren) Perioden größere, höhere Frequenzen erzielt werden.

Diese Periodenlänge ist der Wert, mit dem der PSG programmiert werden muss. Erlaubt sind Werte im Bereich von 0 bis  $2^{12}-1 = 4095$ . Wie im Kapitel über den PSG erklärt, wird das Ton-Signal durch Teilen des Eingangstaktes von einem Megahertz erzeugt. Dieser Takt wird vorab durch 16 und dann durch die angegebene Periodenlänge geteilt.

Das kleinste Raster ist deshalb 16 Mikrosekunden =  $16/1.000.000$  Sekunden. Wird der PSG mit der Periodenlänge  $p1$  programmiert, so ergibt sich die Frequenz aus der Periodenlänge und umgekehrt wie folgt:

$$\frac{1}{f} = \frac{16 * p1}{1.000.000} \quad \Leftrightarrow \quad f = \frac{1.000.000}{16 * p1} \quad \Leftrightarrow \quad p1 = \frac{1.000.000}{16 * f}$$

Der Kammerton A ist momentan auf 440 Hertz festgelegt. Um ihn wiederzugeben muss der PSG mit dem folgenden Wert programmiert werden:

$$p1(A) = \frac{1.000.000}{16 * 440} = 142$$

Unser Gehör arbeitet logarithmisch (zwangsweise, das wird ihm durch die Oberwellen realer Töne diktiert). Zwei Töne, die eine Oktave auseinander liegen, haben ein Frequenzverhältnis von 2:1 zueinander.

In der uns geläufigen 12-Tonleiter liegen dabei alle Töne um den Faktor  $12\text{te-Wurzel-}2$  auseinander. Die Periodenlänge eines Tones, der den Halbton-Abstand 'd' zum Kammerton A hat, berechnet sich deshalb wie folgt:

$$p1(A+d) = p1(A) / 2^{(d/12)}$$

Dabei kann d positiv oder negativ sein. Bei  $d>0$  liegt der andere Ton über A und bei  $d<0$  darunter. Wählt man einen Abstand von 12 Halbtönen, so ergibt sich:

$$p1(A+12) = p1(A) / 2^{(12/12)} = p1(A) / 2$$

So, wie es sein soll, ergibt sich für das a' der nächsten Oktave (12 Halbtöne Abstand zu A) die halbe Periodenlänge, was der doppelten Frequenz entspricht.

Wer keine Lust hat, die wahnsinnig krummen drei- oder vierstelligen Zahlen aus der Tabelle abzutippen, kann die Periodenlängen so jederzeit errechnen! Da aber Exponente über umfangreiche Polynom-Entwicklungen errechnet werden müssen, wird der CPC dadurch unnötig gebremst, wenn er die Berechnung für jedes Sound- Statement neu durchführen muss. Am sinnvollsten ist es deshalb, zu Beginn des Programms die benötigten Halbtöne zu berechnen und in einem Integer-Array abzulegen.

## Notenlänge

Die Ausgabe der Sound-Befehle wird vom Sound Manager durch programmierte Software-Interrupts in der SOUND CHAIN gesteuert. Da diese Liste vom Kernel 100 mal in jeder Sekunde bearbeitet wird, ist das auch das kleinste Raster, in dem

man die Ton-Ausgabe beeinflusst werden kann.

Die Angabe der Notenlänge wird deshalb immer in hundertstel Sekunden gemacht:

```
SOUND 2,142,50 --> 50/100 = 1/2 Sekunde Kammerton A auf Kanal B.
```

Es ist aber noch eine weitere Variation möglich: Gibt man eine negative Notenlänge '-n' an, so wird die gewählte (oder Default-) Amplituden-Hüllkurve 'n' mal abgespielt.

Die Default-Amplituden-Hüllkurve mit der Nummer 0 ist so definiert, dass der Ton 200/100 = 2 Sekunden ohne Änderung gehalten wird. Die folgende Anweisung produziert deshalb einen 6 Sekunden langen Ton:

```
SOUND 2,142,-3 ---> 3*2 Sekunden Kammerton A auf Kanal B.
```

Außerdem wird bei einer Notenlänge 0 die Amplitudenhüllkurve genau einmal abgearbeitet. Dieser Fall entspricht also dem Wert -1.

### **Start-Amplitude**

Die Lautstärke-Angabe entspricht wieder dem Wert, mit dem der PSG programmiert werden muss. Hierbei sind 16 Werte von 0 bis 15 möglich, wobei die Amplitude 0 die Tonausgabe abstellt. Der Sound Manager kann dabei aber mit Werten zwischen 0 und 255 programmiert werden. Er nullt automatisch immer die obersten 4 Bits im übergebenen Byte und zwingt den Wert damit in den gültigen Bereich.

Dabei ist auf die Bezeichnung 'Start'-Amplitude zu achten: Hiermit wird nämlich nur angegeben, mit welcher Lautstärke die Ausgabe des Tones beginnen soll. Die Lautstärke kann danach sofort entsprechend der gewählten (oder Default-) Amplituden-Hüllkurve verändert werden.

Die Default-Hüllkurve 0 ist jedoch nicht änderbar und legt fest, dass der Ton mit einer konstanten Lautstärke ausgegeben werden soll. Damit ist dann die Start-Amplitude gleich der Dauer-Lautstärke.

Wird in Basic keine Amplitude explizit angegeben, so nimmt Basic als Default den Wert 12. Damit wäre dann auch schon die Beschreibung dieses Parameters abgeschlossen, wenn es beim CPC 464 nicht noch eine Besonderheit gäbe:

Benutzt man beim CPC 464 eine Amplituden-Hüllkurve, die die Lautstärke nie ändert (wie das beispielsweise bei der Default-Hüllkurve 0 und bei jeder noch nicht veränderten Hüllkurve der Fall ist), so führt der Sound-Manager hier eine spezielle Interpretation des Lautstärke-Parameters durch: Er nimmt automatisch den doppelten Wert an. Der Grund hierfür wird wohl immer ein Geheimnis bleiben, ist so doch nur noch ein groberes Raster mit Werten von 0 bis 7 möglich (die real den Amplituden 0,2,4 bis 14 entsprechen).

Die Lautstärke wird erst verdoppelt und dann modulo 16 in den gültigen Bereich gezwungen. Die Default-Lautstärke des Basic-Interpreters wird deshalb von 12

nach 8 verändert:

$$12 \cdot 2 = 24 \rightarrow 24 \bmod 16 = 8$$

In dieser Beziehung sind die drei 'Geschwister' CPC 464 und CPC 664/6128 wieder einmal nicht 100% kompatibel zueinander. Man kann die Probleme aber umgehen, indem man alle Noten nur mit einer definierten Amplituden-Hüllkurve abspielen lässt.

### Amplituden-Hüllkurve

Der Sound Manager bietet die Möglichkeit, neben der unveränderbaren Hüllkurve 0 (konstante Amplitude) 15 eigene Amplituden-Hüllkurven zu definieren. Das ist für jeden Musiker unabdingbar, damit der PSG auch nur annähernd 'natürliche' Töne produzieren kann. Kein Ton, der in der Natur vorkommt, hat bis zum letzten Verklingen eine konstante Lautstärke. Dann würde er nämlich nicht 'verklingen' sondern abrupt enden. Vielmehr kann man bei den meisten Geräuschen drei Phasen unterscheiden:

Attack: Anschwellen (nicht bei 'angeschlagenen' Tönen)  
Sustain: Halten  
Delay: Ausklingen

Für jede Hüllkurve können bis zu fünf Abschnitte definiert werden, in denen man jeweils eine bestimmte Anzahl von Schritten, die Schritthöhe (Lautstärke-Änderung pro Schritt) und die Schrittlänge (Dauer eines Schrittes) festlegen kann.

Damit kann man man leicht die drei Abschnitte (Attack, Sustain, Delay) nachbilden und, wenn man will, noch ein bisschen mehr. In Basic benutzt man dazu das ENV-Kommando (ENvelope Volume).

In Maschinsprache geschieht die Programmierung einer Hüllkurve fast genauso: Man muss nur den Vektor &BCBC SOUND AMPL ENVELOPE aufrufen, und ihm in A die Nummer der Hüllkurve und in HL den Zeiger auf einen Datenblock übergeben.

Der erste Eintrag im Datenblock ist die Anzahl der angegebenen Hüllkurven-Abschnitte und danach folgen die Angaben in der selben Reihenfolge wie im ENV-Statement. Dabei müssen nur so viele Abschnitte definiert werden, wie das erste Byte im Parameterblock angibt:

#### *Parameter der Amplituden-Hüllkurven*

```
BASIC: ENV nummer, SZ1,SH1,SL1, ... SZ5,SH5,SL5
```

```
MCode: Vektor &BCBC: A=Nummer HL -> Datablock
```

```
HL -> DEFB ANZ      = Anzahl Hüllkurvenabschnitte
      DEFB SZ1      \
      DEFB SH1      > Parameter des ersten Abschnittes
      DEFB SL1      /
      ...          ...
```



DEFB SZ5	=	Schrittzahl
DEFB SH5	=	Schritthöhe
DEFB SL5	=	Schrittlänge

Folgende Werte sind erlaubt:

*Hüllkurven-Abschnitt (Software-kontrolliert)*

Schrittzahl:	0 ... 127	0 setzt die Amplitude absolut auf die S.Höhe
Schritthöhe:	-128 ... 127	entspricht 0 ... 255 in Assembler
Schrittlänge:	0 ... 255	wobei 0 einer Länge von 256 entspricht

Um eine Hüllkurve zu programmieren muss man den gewünschten Verlauf der Amplitude in einem Diagramm eintragen und in bis zu 5 verschiedene Abschnitte unterteilen.

Jeden Abschnitt muss man dann in eine geeignete Anzahl Treppenstufen unterteilen, die alle die gleiche Länge und Höhe haben.

Die Diagramme im Handbuch des CPC 464, mit denen die Zerlegung eines Noten-Abschnittes in diese Treppenstufen für das ENV-Kommandos demonstriert werden, sind dabei nicht ganz korrekt: Hier sehen die einzelnen Treppenstufen so aus, als würde jeweils erst gewartet und dann das Volumen verändert. In Wirklichkeit ist aber genau andersrum: Zuerst wird das Volumen verändert, und dann gewartet.

Das folgende Diagramm ist ein Beispiel:

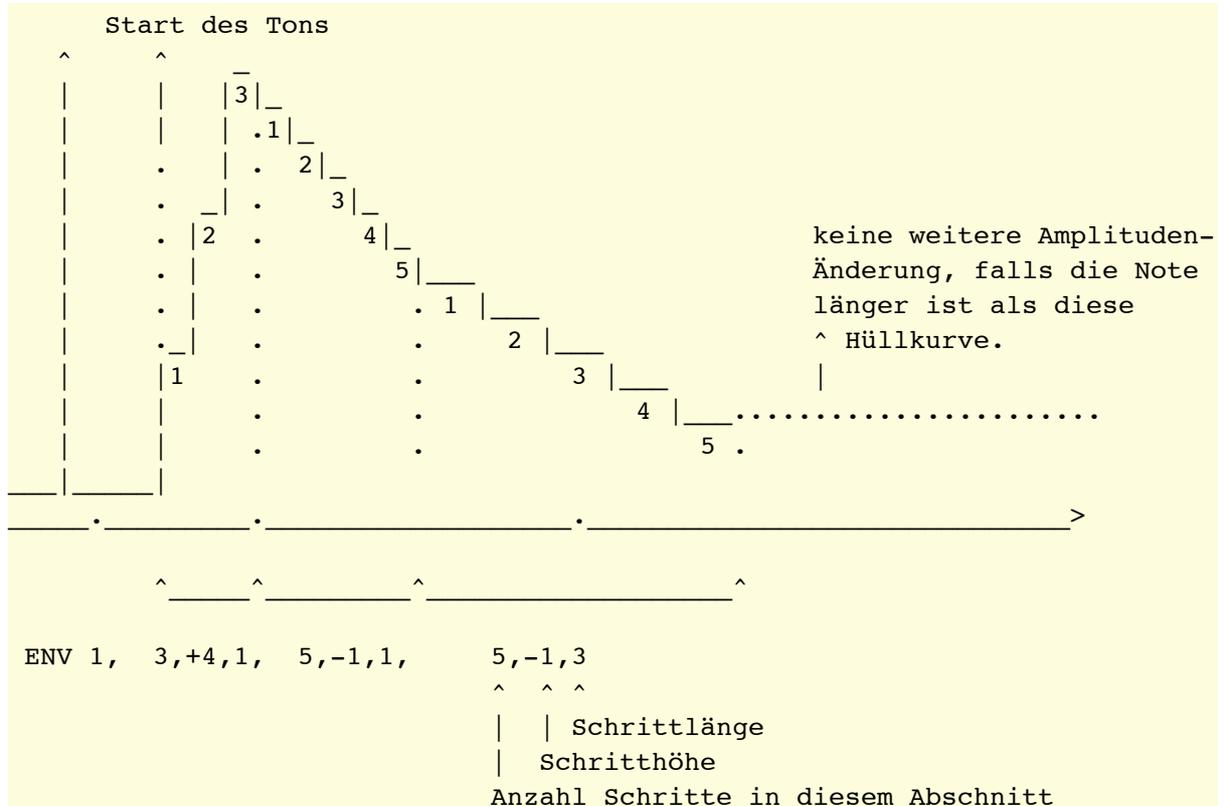

Diese Hüllkurve besteht aus drei Abschnitten. Der erste, Attack, ist drei hundertstel Sekunden lang und steigert die Lautstärke um  $3 \cdot 4 = 12$  Werte. Daraus ergibt sich,

dass diese Hüllkurve mit einer Start-Amplitude im Bereich von 0 bis 3 benutzt werden kann! Größere Start-Amplituden bedeuten nämlich, dass die Lautstärke über den erlaubten Bereich (0...15) hinausgehen und, modulo 16, wieder bei 0 beginnen.

Würde die Start-Amplitude beispielsweise mit 5 festgesetzt, so würde sie wie folgt geändert:

5+4	= 9 mod 16	= 9 (1. hundertstel Sekunde)	
9+4	= 13 mod 16	= 13 (2. hundertstel Sekunde)	
13+4	= 17 mod 16	= 1 (3. hundertstel Sekunde)	<-- Überschreitung des
1-1	= 0 mod 16	= 0 (4. hundertstel Sekunde)	<-- zulässigen Bereichs.
0-1	= -1 mod 16	= 15 (5. hundertstel Sekunde)	
15-1	= 14 mod 16	= 14 (6. hundertstel Sekunde)	

Einige weitere Besonderheiten müssen geklärt werden. Dauert eine angeschlagene Note länger, als die benutzte Hüllkurve definiert ist, so wird der zuletzt erreichte Wert ausgehalten. Ist die Note kürzer, so wird die Hüllkurve abgebrochen.

Wird in einem Bereich der Hüllkurve eine Schrittzahl mit 0 Schritten festgelegt, so wird die zugehörige Schritthöhe als absoluter Wert betrachtet, und die Lautstärke auf diesen Wert gesetzt. Macht man von dieser Möglichkeit im ersten Abschnitt Gebrauch, so wird die Angabe einer Start-Amplitude im Sound- Statement praktisch wirkungslos. Weil die Amplitude VOR der Wartezeit auf den neuen Wert gesetzt wird, kommt die Start-Amplitude keine einzige hundertstel Sekunde zum Zug. Wird die Lautstärke auf einen absoluten Betrag gesetzt, so wird die angegebene Schrittlänge einmal abgewartet.

Bei den Schrittlängen wird die Angabe '0' als 256/100 Sekunden interpretiert.

### Hardware-Hüllkurven

Außerdem ist es möglich, den Hüllkurven-Generator des PSG selbst zu programmieren. Dass kann innerhalb eines ENV-Befehles geschehen. Dazu wird nur das Layout der drei Bytes eines Abschnittes etwas verändert.

Zunächst einmal: Wird in einem Abschnitt eine PSG-Hüllkurve definiert, so werden die Register 11, 12 und 13 des PSG damit programmiert: Hüllkurven-Form und Länge der Veränderungs-Periode. Danach wird sofort (ohne auch nur eine hundertstel Sekunde zu warten) der nächste Abschnitt der Hüllkurve bearbeitet. Dieser sollte deshalb eine Pause sein (Schritthöhe = 0), die so lang definiert werden muss, wie die Hardware-Hüllkurve abgearbeitet werden soll. Folgt kein weiterer Abschnitt, so arbeitet der Sound Manager automatisch die Default-Amplituden-Hüllkurve 0 ab, in der eine Wartezeit von 2 Sekunden definiert ist.

Die Programmierung der Hardware-Hüllkurven ist zwar in allen drei CPC-Handbüchern erwähnt. In keinem einzigen steht aber, wie man es machen muss. Und der Syntax ist derartig originell, dass man auch nicht mit Try & Error darauf



...	...	
DEFB SZ5	=	Schrittzahl
DEFB SH5	=	Schritthöhe (Änderung d. Periodenlänge)
DEFB SL5	=	Schrittlänge (Dauer)

Für die Parameter der einzelnen Abschnitte gelten wieder ähnliche Grenzen:

Schrittzahl: 0 ... 239 (0 entspricht 1)  
 Schrittweite: -128 ... +127  
 Schrittlänge: 0 ... 255 (0 entspricht wieder 256)

Das ganze funktioniert wie beim ENV-Kommando. Nur dass sich die Änderungen jetzt auf die Periodenlänge, also die Frequenz der ausgegebenen Note beziehen.

Ist, bei der Programmierung in Maschinensprache, im ersten Byte (= Anzahl) das siebte Bit gesetzt, so wird damit eine Hüllkurve definiert, die sich bei Bedarf beliebig oft wiederholen kann. Ist die Frequenz-Hüllkurve fertig abgespielt, bevor ein Ton komplett abgespielt ist, so wird sie von vorne wiederholt. In Basic wird das mit einer negativen Hüllkurven-Nummer festgelegt:

```
ENT -5, ....
```

Ist dieses Bit nicht gesetzt, so wird nach Ablauf der Hüllkurve die Frequenz des Tones nicht mehr geändert.

Ungünstig, aber ohne unverhältnismäßig hohem Aufwand nicht zu umgehen, ist dabei, dass die Änderung der Periodenlänge linear ist, während die einzelnen Noten einer Oktave in einem logarithmischen Raster aufeinander folgen.

Will man ein Vibrato programmieren, so muss man praktisch für alle 3 bis 4 Halbtöne eine neue Hüllkurve definieren, in denen die Änderung der Periodenlänge mit steigender Frequenz immer kleiner werden.

Ist zum Beispiel bei der Grund-Periodenlänge 568 (110 Hz = A") ein Ausschlag von 8 Einheiten gerade wahrnehmbar (Abstand zum nächsten Halbton ist hier etwa 33, also das vierfache), so bewegt sich das selbe 'Vibrato' drei Oktaven höher bei 880 Hz = a' bereits über +/- zwei Halbtöne! Die Periodenlänge dieses a's beträgt 71, der Abstand zum nächsten Halbton nur noch etwa 4 Einheiten! (Vergleiche die Tabelle im Anhang.)

Ähnlich wie bei der Amplitude kann man auch bei Tonperioden-Hüllkurven in einem Abschnitt die Tonperioden-Länge auf einen absoluten Wert neu festsetzen. Diese Möglichkeit ist im Basic-Handbuch weder erwähnt noch beschrieben, obwohl es auch hier möglich ist! Der Syntax ist dabei der Definition einer Hardware- Volumen-Hüllkurve ähnlich:

```
ENT 5, =568,10, ...
```

Auch hier enthält der Abschnitt nur noch zwei statt drei Parameter. Der erste gibt die neue Tonperiodenlänge an und der zweite bestimmt die Pausenlänge nach dieser Änderung. Da auch für jedes ENT-Treppchen zuerst die Änderung

durchgeführt und erst danach gewartet wird, kann man, wenn man bereits im ersten Abschnitt eine absolute Periode programmiert, die Angabe im Sound-Statement vollkommen unterdrücken.

In Maschinensprache sieht der Syntax ein wenig anders aus. Hier ist die absolute Festlegung daran erkennbar, dass im ersten Byte des Abschnitts (normalerweise Schrittzahl) die obersten 4 Bits gesetzt sind. Damit ergibt sich für dieses Byte ein Wert, der größer oder gleich  $\&F0 = 240$  ist. Alle Werte darunter (0 bis  $\&EF = 239$ ) zeigen, dass ein relativer Abschnitt folgt. Alle Werte ab  $\&F0$  zeigen, dass eine absolute Festlegung der Frequenz erfolgen soll.

Hierbei werden dann die ersten beiden Bytes zu einem Word zusammengefasst, das die neue Periodenlänge darstellt. Im ersten Byte werden die vier obersten Bits ausmaskiert, und der PSG mit dem so erhaltenen Wert programmiert. Da die Periodenlänge beim AY-3-8912 nur mit 12 Bit genau angegeben werden kann, sind die 4 obersten Bits eh' bedeutungslos.

Das dritte Byte stellt dann wieder, wie gewöhnlich, die Pausenlänge dar, die nach dieser Einstellung abgewartet werden muss.

Vor einer gemeinen Falle seien hier aber die Assembler-Programmierer gewarnt: Das erste Byte der Periodenlänge ist hier das höherwertige Byte! Hier musste vom normalen Byte-Sex der Z80-CPU abgewichen werden. Die beiden folgenden Beispiel zeigen einen falschen und einen korrekten Abschnitt für den Parameterblock:

*Einstellung einer absoluten Periodenlänge (=APL) in Assembler:*

falsch:	DEFW $\&F000 + APL$	richtig:	DEFB $APL \backslash 256$ OR $\&F0$ ; MSB von APL
	DEFB PAUSE		DEFB $APL$ AND $\&FF$ ; LSB von APL
			DEFB PAUSE

Viele Assembler stellen für die benötigten Verknüpfungen spezielle Kommandos bereit. Leider gibt es hier keinen einheitlichen Standard. Für das Beispiel wurde deshalb der Syntax von Basic angenommen.

### **Bedienen bei Bedarf**

Wenn ein Programm nicht gerade den Zweck hat, ein Musikstück oder 'Geräusch-Kulisse' wiederzugeben, wird man die Sound-Programmierung mit möglichst wenig verbrauchter Zeit nebenher erledigen wollen.

Der Sound Manager verfügt pro Kanal über eine Warteschlange für vier Töne, wobei der erste normalerweise gerade abgespielt wird. Man kann also zunächst einmal 4 Töne an den Sound Manager übergeben, ohne mit einer Verzögerung rechnen zu müssen. Schiebt man dann aber auch gleich den fünften nach (oder versucht man das zumindest), so muss das Programm warten, bis wieder ein Platz in der Warteschlange frei wird.

Bei ungeschickter Programmierung kann man die CPU dazu verdonnern, die meiste Zeit zu warten, um nun endlich wieder 'mal einen Sound-Befehl

loszuwerden.

Die einfachste Möglichkeit (für die Programmierer des Sound Managers) besteht zunächst einmal darin, mit der Funktion SQ(kanal) (Vektor &BCAD SOUND CHECK in Maschinensprache) regelmäßig nachzufragen, ob in einem Kanal wieder ein Platz frei ist, um nur dann den nächsten Sound-Befehl nachzuschieben.

Der Wert, den man dabei erhält, ist Bit-signifikant und liefert folgende Informationen:

#### *Kanalstatus:*

```
Bits 0,1,2 --> Anzahl freier Plätze
Bits 3,4,5 --> Ist eins dieser Bits gesetzt, so wartet der erste Ton des
                getesteten Kanals auf ein Rendezvous mit einem anderen.
                Dabei sind die einzelnen Kanäle in ihrer üblichen
                Reihenfolge kodiert: 2,4,5 <=> A,B,C.
Bit 6 = 1 --> Der erste Ton in der Warteschlange befindet sich im
                Haltezustand (Hold-Bit gesetzt).
Bit 7 = 1 --> Der erste Ton der Schlange wird gerade gespielt. Bit 6 und 7
                können nicht gleichzeitig gesetzt sein. Ebenso ist bei einem
                gesetzten Bit 7 die Information in den Bits 3 bis 5
                bedeutungslos.
```

Der Nachteil bei dieser Methode, dem sogenannten Polling ist, dass man an jeder nur denkbaren Stelle im Hauptprogramm einen solchen Test einfügen muss. Dadurch wird das Programm nicht nur länger, sondern auch langsamer. Und die nahtlose Versorgung des Soundmanagers ist trotzdem nicht immer sichergestellt.

Deshalb ist es auch möglich, den Sound-Manager via Software-Interrupt zu programmieren. Dabei kann man für jeden Kanal eine Routine bestimmen, die aufgerufen werden soll, wenn in seiner Warteschlange ein Platz frei wird.

In Maschinensprache muss man dem Vektor &BCB0 SOUND ARM EVENT einen Eventblock übergeben, den der Sound Manager dann in seine SOUND CHAIN einreicht.

In Basic dient dafür der Befehl `ON SQ(kanal) GOSUB`.

Dabei muss man beachten, dass Diese Interrupts nur jeweils einmal ausgeführt werden, und sich deshalb ständig selbst initialisieren müssen, nachdem (!) ein neuer Befehl programmiert wurde. Der Interrupt für einen speziellen Kanal wird nämlich aufgehoben, wenn

- der Interrupt erzeugt wurde,
- ein Sound-Befehl in den entsprechenden Kanal nachgeschoben wurde oder
- der Kanalstatus getestet wird (SOUND CHECK oder Funktion SQ(kanal)).

Da die Programmierung der drei Kanäle so vollkommen unabhängig voneinander erfolgt, kann ihre Synchronisierung mit der Zeit aus dem Tritt geraten. Am sinnvollsten ist es deshalb, alle Kanäle einmal pro Takt mit Hilfe der Rendezvous-

Technik zu synchronisieren.

## Sound und Interrupts in Basic

Im Gegensatz zu den meisten anderen Firmware-Packs ist die Behandlung von Interrupts in Basic und in Maschinensprache doch recht unterschiedlich. Am leichtesten lässt sich noch die Programmierung des Sound Managers per Interrupt vom Basic in Assembler-Programme übersetzen.

Da gerade die Benutzung von Interrupt-Routinen in einem Programm besonders viel organisatorische Sorgfalt erfordert, ist es bestimmt nicht die schlechteste Idee, die Interrupt-Programmierung erst einmal in Basic zu üben.

Der Basic-Interpreter stellt insgesamt vier verschiedene Uhren zur Verfügung. Jede Uhr kann in Zeiteinheiten von 50stel Sekunden programmiert werden. Dabei kann man entweder den Befehl 'AFTER' verwenden, wodurch nach der eingestellten Zeit nur einmal eine Unterbrechung ausgelöst wird, oder man benutzt 'EVERY', dann wird die Unterbrechung fortlaufend im eingestellten Zeitintervall erzeugt.

Natürlich genügt es nicht, nur eine Unterbrechung auszulösen. Diese Unterbrechung muss auch etwas bewirken. Deshalb muss man immer, wenn man eine Uhr programmiert, angeben, welche Programmzeile aufgerufen werden soll, wenn der Interrupt nun eintritt.

Dann wird das laufende Hauptprogramm unterbrochen und das angegebene Unterprogramm ausgeführt. Das kann abschließend ganz normal mit RETURN zum Hauptprogramm zurückkehren.

EVERY 50 GOSUB 2000 -> ruft regelmäßig einmal pro Sekunde Zeile 2000 auf.  
AFTER 3000 GOSUB 5000 -> ruft nach einer Minute die Zeile 5000 auf.

Äusserst wichtig: Alle Interrupt-Unterprogramme müssen so gestaltet sein, dass sie sich nicht gegenseitig und auch nicht das Hauptprogramm beeinflussen. Vor allem dürfen keine Variablen, die das unterbrochene Programm benutzen könnte, verändert werden. Auch Textausgaben dürfen dem unterbrochenen Programm nicht 'dazwischenfunken'.

Sollen trotzdem Variablen oder Datenströme (u. A. eben die Textausgabe) von mehreren, parallel laufenden Programmen benutzt werden, so muss man in den kritischen Bereichen Unterbrechungen verbieten: Dazu dienen die Befehle 'DI' und 'EI'.

```
100 EVERY 50 GOSUB 200
110 FOR I=1 TO 10000
120 DI:LOCATE 1,1:PRINT I*I:EI
130 NEXT:END
140 '
200 LOCATE 10,10:PRINT I:RETURN
```

In diesem Beispiel benutzen sowohl das Hauptprogramm als auch die Interrupt-Routine das Textfenster 0. Zwischen LOCATE und PRINT in Zeile 120 darf der

Interrupt nicht dazwischen funken, weil er dann die Position für die Text- Ausgabe auf seinen eigenen Wert verstellen würde. Deswegen wird vorher der Interrupt verboten und erst nachher wieder zugelassen. Eine galantere Möglichkeit ist beim CPC aber sicher, für das Interrupt-Programm ein anderes Textfenster zu benutzen!

Andererseits ist es jedoch vollkommen gefahrlos, im Interrupt-Programm die Variable I auszudrucken, obwohl sie im Hauptprogramm verwendet wird. Sie wird ja nicht verändert.

Gibt man, wie in diesem Beispiel, keine Nummer für die zu verwendende Uhr an, so nimmt der Basic-Interpreter immer Uhr 0 als Default.

Die vier Uhren unterscheiden sich in ihrer Priorität: Der Interrupt des einen Weckers kann den einer anderen Uhr nicht nach belieben erneut unterbrechen. Nur die Uhren mit übergeordneten Prioritäten können das. Dabei haben die Uhren in der Reihenfolge ihrer Nummerierung aufsteigende Dringlichkeit: Der Timer 3 ist am wichtigsten, und kann alle anderen unterbrechen, selbst aber von keinem anderen Interrupt unterbrochen werden.

Die Interrupt-Möglichkeit des Sound-Managers ist ebenfalls genutzt. Hier werden die Unterbrechungen aber nicht in regelmäßigen Abständen erzeugt, sondern, für jeden Kanal getrennt programmierbar, sobald in der Ton-Warteschlange eines Kanals ein Platz frei wird. Alle drei Kanäle haben dabei die gleiche Priorität wie der Timer 2. Sound-Interrupts und der Timer 2 können sich also nicht gegenseitig unterbrechen! Der Syntax ist:

```
ON SQ(kanal) GOSUB zeile (kanal ist bitsignifikant: 1=A / 2=B / 4=C)
```

Von absolut übergeordneter Priorität ist aber das Break-Event, das sich auch mit 'DI' nicht ausschalten lässt. Speziell hier scheint leider im Basic-Interpreter oder im Kernel des CPC 464 ein Fehler vorzuliegen. Der Befehl ON\_BREAK\_GOSUB bereitet ständig Schwierigkeiten, wenn parallel noch weitere Interrupts laufen. Mit schönster Unregelmäßigkeit schaltet sich dieser Interrupt selbst und/oder auch andere Unterbrechungs-Anweisungen aus.

### **Ein Basic-Demo**

So müssen im nachstehenden Demo-Programm ständig die Sound-Interrupts dran glauben. Deshalb sollten CPC 464-Benutzer in Zeile 1510 für das Break-Unterprogramm nur ein RUN eintragen. Das hat zwar zur Folge, dass danach erst einmal 8 Sekunden lang die Halbtonschritte berechnet und die Datazeilen wieder ausgelesen werden, das ist aber immer noch besser, als plötzlich überhaupt kein Ton mehr.

Das Programm nutzt alle Interrupt-Timer aus und auch die Begleitmusik wird auf allen drei Tonkanälen via Interrupt nachgeschoben. Mit Hilfe des Break-Events, das nun ja leider beim CPC 464 mit kleinen Fehlern behaftet ist, kann jederzeit das Programm neu gestartet werden.



### *Animation durch Umfärben der Tinten*

Die Grafik, das Programm ausgibt, wird über die Farb-Zuordnung (INK-Statement) bewegt:

Der Linienzug, der durch das Hauptprogramm in den Zeilen 1610 bis 1660 gezeichnet wird, durchläuft regelmäßig die Tintennummern 1 bis 14. Das Interrupt-Programm in Zeile 1790 programmiert diese Tinten nun zyklisch zwischen Farbe 1 (blau, wie der Hintergrund) und der Farbe fa um. Dadurch scheint durch den Linienzug eine Lücke durchzulaufen, und versetzt sie so in Bewegung. Zusätzlich verändert das Interrupt-Programm in Zeile 1920 die Variable fa. Dadurch werden die Tinten immer wieder in neuen Farben gesetzt.

### *Ton-Programmierung*

Während das Hauptprogramm läuft und Interrupt-gesteuert animiert wird, wird parallel dazu, ebenfalls per Interrupt, ein Musikstück abgespielt.

Bei der Initialisierung werden zunächst zwei Volumen-Hüllkurven definiert (Zeile 390,400) und dann die Periodenlängen für die Halbtöne von insgesamt 7 Oktaven berechnet. In Zeile 600 wird eine Function definiert, die zusammen mit dem Feld ht(tonart,note) aus einer gegebenen Tonart, Oktave und Ganztonnummer den zugehörigen Halbton berechnet.

Das wird im darauf folgenden Kanon benötigt. Scott E. Kim kanonisierte nämlich in 'Good King Wenceslas' ein Thema, indem er die erste Stimme in der zweiten mit einem halben Takt Versatz und auf dem Kopf wiederholte! (also nicht das, was man so gemeinhin unter einem Kanon versteht). Dieses 'auf dem Kopf' bezieht sich dabei nicht auf Halbtonschritte, sondern eben auf ganze.

In den Datazeilen ab Zeile 780 sind jeweils paarweise übereinander die Ganzton-Nummer (relativ zu einer festen Note, in diesem Fall Mittel-C) und die Notenlänge (in Viertel-Noten) abgelegt. Bei den meisten Liedern wird man die Halbtonnummern speichern und auch eventuell für die Notenlängen ein feineres Raster anlegen müssen. Letzteres richtet sich hauptsächlich nach der kürzesten Note, die im gesamten Musikstück vorkommt.

Da S.E. Kim aber nur ganze Noten verwendet, also keine Kreuze oder B's benutzt, kann man die praktischerweise auch gleich in die Datazeilen eintragen. Und da sich die Inversion der Notenhöhe in der zweiten Stimme auf Ganztöne bezieht, kann man sich die Datazeilen für die zweite Stimme sparen:

Nachdem die Datazeilen durch das Unterprogramm ab Zeile 1400 in die beiden Zahlenfelder l(x) für die Notenlänge und t(x) für die Notenhöhe ausgelesen wurden, um einen wahlfreien Zugriff auf die einzelnen Noten zu haben, werden die Interrupts für die drei Kanäle A (Oberstimme), C (zweite Stimme) und B (Percussion) angestoßen.

Wenn man sich die Interrupt-Routinen für die Stimmen A und C genau ansieht, so erkennt man, dass auch die zweite Stimme die Noten-Informationen der ersten

Stimme benutzt: Während Kanal A die Ganzton-Note als  $t(t_1)$  bestimmt, berechnet Kanal C sie als  $7-t(t_2)$ .  $t_1$  und  $t_2$  sind dabei die Zeiger der beiden Kanäle in den Noten-Feldern.

Synchronisiert werden die drei Kanäle in zwei Grüppchen: Zu jedem Takt-Anfang hat Kanal A ein Rendezvous mit der Percussion und in der Taktmitte mit der Gegenstimme. Damit wird übrigens auch gleich der Versatz um einen halben Takt zwischen Kanal A und C erreicht: Während Kanal A in der Taktmitte sein erstes Rendezvous mit C hat, hat dieser Kanal (scheinbar) das Rendezvous zu seinem Taktanfang. Kanal C kann also erst loslegen, wenn Kanal A schon bis zur Mitte des zweiten Taktes gekommen ist.

Und hier das Programm:

```

100 ' *****
110 ' ** **
120 ' ** Interrupt & Sound & Grafik --- Demo vs. 29.5.86 **
130 ' ** **
140 ' *****
150 '
160 KEY DEF 66,0,140,140,140:KEY 140,CHR$(&EF)+CHR$(252) ' Breaktaste
170 DEFINT a-z
180 BORDER 0:INK 0,0:MODE 0:PAPER 0:PEN#1,15:PEN#2,15:PEN#3,15:INK 15,26
190 ORIGIN 320,200
200 WINDOW 2,19,2,24
210 DEF FNz$(z)=CHR$(48+z\10)+CHR$(48+z MOD 10)
220 '
230 GOSUB 1920 ' After#0 --> Farben-Wechsel starten
240 t=INT(TIME/300):st=t\3600:t=t MOD 3600 ' Zeit seit letztem Reset
250 mn=t\60:sk=t MOD 60 ' berechnen.
260 EVERY 50,2 GOSUB 1850 ' Every#2 --> mitlaufende Uhr
270 s=1:EVERY 5,3 GOSUB 1790 ' Every#3 --> INKs zyklisch färben
280 ON BREAK GOSUB 1510 ' Break-Event
290 xx=1:yy=1:EVERY 7,1 GOSUB 1980 ' Every#1 --> Sternchengimmik
300 '
310 GOSUB 390 ' Allgemeine Sound-Initialisierungen
320 GOSUB 870 ' initialisiere: Good King Wenceslas
330 GOTO 1580 ' Grafik-Demo
340 '
350 ' +-----+
360 ' ! ***** SOUND-Initialisierung ***** !
370 ' +-----+
380 '
390 ENV 1, 4,2,1, 2,-1,2, 1,0,50, 5,-1,15 ' Amplitudenhüllkurven für
400 ENV 2, 3,-1,2, 3,-1,20 ' Musikstimmen und Percussion
410 '
420 i=7*12+1:DIM plen(i) ' 7 Oktaven mit je 12 Toenen
430 pause=i:plen(i)=0 ' Pause = kein Ton -> Periodenlänge = 0
440 kton.A!=1/440 * 1000000/16 ' Kammerton A (Ton 9 in Oktave 3)
450 '
460 ' +-----+
470 ' ! ***** Halbtöne einer Oktave: ***** !
480 ' ! C CIS D DIS E F FIS G GIS A AIS H C !
490 ' +-----+
500 '

```

```

510 FOR halbton = 0 TO 7*12          ' Berechnung aller
520   plen(halbton)=kton.A!*2^(3+(9-halbton)/12) ' Periodenlängen
530 NEXT                            ' in sieben Oktaven
540 '
550 ' +-----+
560 ' ! *** Function zur Berechnung des Halbtonschrittes *** !
570 ' ! ***   Halbton = FNhalbton (tonart,oktave,note)   *** !
580 ' +-----+
590 '
600 DEF FNhalbton(t,o,n)=(o+INT(n/7))*12+ht(t,(n+70)MOD 7)
610 '
620 DIM ht(1,7):RESTORE 710          ' ht() enthält die
630 dur=0:moll=1                    ' Halbtonnummern für
640 FOR tonart=dur TO moll          ' die ganzen Noten
650   FOR note=0 TO 7                ' in C-Dur und C-Moll
660     READ ht(tonart,note)
670   NEXT
680 NEXT
690 RETURN
700 '           <----- Dur ----->   <----- Moll ----->
710 DATA       0,2,4,5,7,9,11,12,    0,2,3,5,7,8,10,12
720 '
730 ' +-----+
740 ' ! ***** Kanon durch Umkehrung der TonHöhe: ***** !
750 ' ! ***** Good King Wenceslas (Scott E. Kim) ***** !
760 ' +-----+
770 '
780 DATA 0,0,0,1,  0,0,-3,  -2,-3,-2,-1,  0,0,  0,0,0,1,  0,0,-3, 99
790 DATA 1,1,1,1,  1,1, 2,   1, 1, 1, 1,  2,2,  1,1,1,1,  1,1, 2, 99
800 '
810 DATA -2,-3,-2,-1,  0,0,  4,3,2,1,  2,1,0, -2,-3,-2,-1,  0,0, 99
820 DATA 1, 1, 1, 1,  2,2,  1,1,1,1,  1,1,2,  1, 1, 1, 1,  2,2, 99
830 '
840 DATA -3,-3,-2,-1,  0,0,1,  4,3,2,1,  0,0,  99
850 DATA 1, 1, 1, 1,  1,1,2,  1,1,1,1,  2,2,  100
860 '
870 RESTORE 780:GOSUB 1400          ' Auslesen der Datazeilen
880 tempo=45:oktave=3:tonart=dur   ' Einstellungen
890 t1=1:l1=0:GOSUB 980            ' Init Oberstimme: Kanal A
900 t2=1:l2=2:GOSUB 1100          ' Init Gegenstimme: Kanal B
910 t3=0      :GOSUB 1210          ' Init Percussion: Kanal C
920 RETURN
930 '
940 ' +-----+
950 ' ! ***** Kanal A (Oberstimme) ***** !
960 ' +-----+
970 '
980 status=1:IF l1=2 THEN status=33 ' Rendezvous mit Gegenstimme
990       IF l1=0 THEN status=17    ' Rendezvous mit Percussion
1000 länge=l(t1):note=t(t1):t1=t1 MOD pw +1
1010 l1=(l1+länge)MOD 4:laut=5
1020 GOSUB 1320                    ' Tonausgabe
1030 ON SQ(1) GOSUB 980            ' Re-Init
1040 RETURN
1050 '

```

```

1060 ' +-----+
1070 ' ! ***** Kanal C (Gegenstimme) ***** !
1080 ' +-----+
1090 '
1100 status=4:IF l2=2 THEN status=12          ' Rendezvous mit Oberstimme
1110 länge=l(t2):note=-7-t(t2):t2=t2 MOD pw +1
1120 l2=(l2+länge)MOD 4:laut=7
1130 GOSUB 1320                                ' Tonausgabe
1140 ON SQ(4) GOSUB 1100                        ' Re-Init
1150 RETURN
1160 '
1170 ' +-----+
1180 ' ! ***** Kanal B (Percussion) ***** !
1190 ' +-----+
1200 '
1210 status=2:IF t3=2 THEN status=10          ' Rendezvous mit Oberstimme
1220 noise=(2 - t3 MOD 2)*10                   ' Rausch-Höhe (dum-dah)
1230 SOUND status,0,tempo,13,2,0,noise
1240 t3=(t3+1) MOD 4
1250 ON SQ(2) GOSUB 1210                        ' Re-Init
1260 RETURN
1270 '
1280 ' +-----+
1290 ' ! ***** Ausgabe einer Note ***** !
1300 ' +-----+
1310 '
1320 halbton=FNhalbton(tonart,oktave,note)
1330 SOUND status,plen(halbton),tempo*länge,laut,1
1340 RETURN
1350 '
1360 ' +-----+
1370 ' ! Auslesen der Tonhöhen und -längen aus Datazeilen !
1380 ' +-----+
1390 '
1400 DIM t(100),l(100)
1410 t=1:l=1
1420 READ t(t):IF t(t)<99 THEN t=t+1:GOTO 1420 ' Tonhöhen
1430 READ l(l):IF l(l)<99 THEN l=l+1:GOTO 1430 ' Notenlängen
1440 IF l(l)=99 THEN 1420
1450 pw=t-1:RETURN                              ' Länge der Wiederholungsperiode
1460 '
1470 ' +-----+
1480 ' ! ***** Unterprogramm bei Break-Erkennung ***** !
1490 ' +-----+
1500 '
1510 RUN          ' CPC 464: Neustart. Sorry, anders geht's nicht. Sonst gehen
1520 '           ' irgendwie programmierte Interrupts verloren.
1510 brk=1:RETURN ' beim CPC 664 und 6128 gibt's keine Probleme. Die Musik-
1520 '           ' Ausgabe muss nicht erneut initialisiert werden.
1530 '

```

```

1540 ' +-----+
1550 ' ! ***** das Hauptprogramm: Grafik-Animation ***** !
1560 ' +-----+
1570 '
1580 CLS:i1=5+RND*20:i2=5+RND*20          ' Frequenzverhaeltnis x zu y
1590 f!=i1/i2:zfa=1:brk=0
1600 '
1610 DEF FNx(i!)=SIN(i!)*285             ' X-Y-Überlagerung
1620 DEF FNy(i!)=COS(i!*f!)*180         ' zweier Sinus-Schwingungen
1630 PLOT FNx(0),FNy(0)
1640 FOR i!=0 TO i2*2*PI STEP 2*PI/INT(3+20*RND)/14
1650   DRAW FNx(i!),FNy(i!),zfa:zfa=zfa MOD 14+1:IF brk THEN 1580
1660 NEXT
1670 '                                   ' Abschließend Laufschrift:
1680 '
1690 t$=" *** reines Basic-Demo *** 100% Maschinencode-frei"
1700 t$=SPACE$(16)+t$+t$+t$+t$+" ***"+SPACE$(16)
1710 FOR i=1 TO LEN(t$)-16
1720   LOCATE#3,3,12:PRINT #3,MID$(t$,i,16):IF brk THEN 1580
1730 NEXT: GOTO 1580
1740 '
1750 ' +-----+
1760 ' ! Interrupt-Programm: Farbe fa durch die Inks schieben !
1770 ' +-----+
1780 '
1790 INK s,fa:s=s MOD 14+1:INK (s+2)MOD 14+1,0:RETURN
1800 '
1810 ' +-----+
1820 ' ! ***** Interrupt-Programm: Uhrzeit ausgeben ***** !
1830 ' +-----+
1840 '
1850 sk=sk+1:IF sk=60 THEN sk=0:mn=mn+1:IF mn=60 THEN mn=0:st=(st+1)MOD 24
1860 LOCATE#1,7,1:PRINT#1,FNz$(st);":":FNz$(mn);":":FNz$(sk):RETURN
1870 '
1880 ' +-----+
1890 ' ! ***** Interrupt-Programm: Farbe ändern ***** !
1900 ' +-----+
1910 '
1920 fa=7+INT(RND*20):AFTER 10+RND*20,0 GOSUB 1920:RETURN
1930 '
1940 ' +-----+
1950 ' ! *** Interrupt-Programm: Sternchengimmik am Rande *** !
1960 ' +-----+
1970 '
1980 LOCATE#2,xx,yy:PRINT#2," ";
1990 LOCATE#2,21-xx,26-yy:PRINT#2," ";
2000 IF xx<20 THEN xx=xx+1 ELSE yy=yy+1:IF yy=26 THEN xx=1:yy=1
2010 LOCATE#2,xx,yy:PRINT#2,"*";
2020 LOCATE#2,21-xx,26-yy:PRINT#2,"*";
2030 RETURN

```

## Der Kernel - Software-Interrupts

Unter dem Kernel (Kern) eines Betriebssystems versteht man immer die Schaltzentrale, den Manager des ganzen. Im Schneider CPC umfasst der Kernel alle Routinen die sich mit der Speicher-Verwaltung beschäftigen, den Interrupt-Mechanismus und die Behandlung externer Kommandos.

Die Speicher-Verwaltung wird über den LOW KERNEL JUMPBLOCK und den HIGH KERNEL JUMPBLOCK gesteuert und wurde im Kapitel über die Speicher-Aufteilung des CPC und in den darauf folgenden dargestellt. Ebenso die Behandlung der RSX-Kommandos und Hintergrund-ROMs.

Was noch bleibt, ist der Software-Interrupt-Mechanismus.

Obwohl der Schneider CPC nur eine einzige Interrupt-Quelle kennt (sofern er nicht um Interrupt-erzeugende Module erweitert worden ist), können praktisch beliebig viele Software-Interrupts simuliert werden.

Die Quelle für den Hardware-Interrupt ist die ULA, die 300 mal pro Sekunde, teilweise synchronisiert mit dem Strahl-Hochlauf des Monitorbildes, ein Interrupt-Signal für die CPU ausgibt. Der Kernel erzeugt daraus alle weiteren Software-Unterbrechungen. Diese werden auch *Ereignis* oder, etwas fachmännischer, *EVENT* genannt.

### Das Prinzip

Um den Event-Mechanismus überhaupt zu durchschauen, muss man sich unbedingt dessen grundsätzlichen Aufbau klarmachen:

Alle Software-Interrupts werden über Datenblöcke gesteuert, die der Kernel in eine seiner vielen Listen einreihet. Der elementarste Datenblock ist dabei der sogenannte *Eventblock*. Für eine vollständige Interrupt-Behandlung muss man zunächst einmal:

(1) ein Event programmieren.

Dieses Ereignis wird dann, je nach Programmierung, vom Kernel (oder einer anderen Routine) angestoßen:

(2) Das Event wird "gekickt".

Damit ist das Event (oder der Eventblock, je nach Sichtweise) zwar aktiviert, die zugehörige Interrupt-Routine aber noch nicht behandelt. Das ist erst der dritte Schritt, der mitunter mit beträchtlicher Verzögerung getrennt vollzogen wird:

(3) Die Event-Behandlungsroutine wird aufgerufen.

### Interrupt-Quellen

Insgesamt gibt es bisher 6 verschiedene, mögliche 'Quellen', mit deren Hilfe Ereignisse programmiert werden können. Das sind zunächst einmal drei verkettete Listen, in die man Datenblocks eintragen kann (via Vektoren im MAIN FIRMWARE

JUMPBLOCK):

- (1) - die FAST TICKER CHAIN,
- (2) - die FRAME FLYBACK CHAIN und
- (3) - die TICKER CHAIN.

(4) Darüber hinaus unterhält der Kernel eine weitere Liste, die aber ausschließlich dem SOUND MANAGER zur Verfügung steht: Der Sound Manager bietet aber die Möglichkeit, für jeden der drei Tonkanäle ein Event für den Fall zu programmieren, dass ein Platz in seiner Ton-Warteschlange frei wird.

(5) Auch den Key Manager kann man veranlassen, ein Break-Event zu erzeugen, wenn der Anwender auf die 'ESC'-Taste drückt.

(6) Und zuletzt besteht noch die Möglichkeit, über eine bestimmte Routine des Kernel ein Event direkt zu kicken. Das ist zwar, noch obiger Einteilung, bereits die zweite Phase, eben der 'Kick'. Hiermit kann man sich aber seine eigenen Interrupt-Quellen basteln:

Die Behandlungs-Routine eines externen Interrupts kann hiermit ein Event antreten. Dadurch wandelt man praktisch den Hardware-Interrupt in sein Software-Äquivalent um. Oder man kann sich eigene Listen stricken, die beispielsweise nur einmal pro Sekunde oder bei speziellen Bedingungen (bei jedem Tastendruck, Feuer auf dem Joystick o. ä.) abgearbeitet werden.

Das Anstoßen der einzelnen Eventblocks wird dann vom Kernel besorgt oder, über den Vektor &BCF2 KL EVENT, von jeder anderen Einrichtung, die sich dazu berufen fühlt (beispielsweise von einem externen Interrupt).

### **Die Chains des Kernel**

Der Kernel stellt für den Anwender direkt drei Listen bereit, in die man Datenblöcke eintragen kann, um so Software-Interrupts zu programmieren. Diese Listen unterscheiden sich hauptsächlich darin, wann sie vom Kernel berücksichtigt werden.

Die FAST TICKER CHAIN wird mit jedem Interrupt, den die ULA erzeugt, überprüft. Hiermit können Events programmiert werden, die 300 mal pro Sekunde behandelt werden müssen. Der 'fast ticker' ist zwar der schnellste, verbraucht deshalb aber auch die meiste Rechenzeit. Drei oder vier längere Routinen auf dem Fast Ticker eingehängt, können das Hauptprogramm mitunter ganz zum Stillstand bringen.

Zum Einhängen eines Datenblocks in der *Fast Ticker Chain* kann man den Vektor &BCE3 KL ADD FAST TICKER benutzen. In HL muss man dabei einen Zeiger auf den Datenblock, den *Fast Ticker Block* übergeben. Dieser ist wie folgt aufgebaut:

*Aufbau des Fast Ticker Blocks:*

```
Byte 0,1 --> Platz für den Hangelpointer
              in der 'fast ticker chain'.
Byte 2ff --> Der Eventblock.
```

Eine weitere Liste ist die FRAME FLYBACK CHAIN, die mit jedem Strahl-Hochlauf auf dem Monitor dran ist. Das ist, je nach Verkaufsland, 50 oder 60 mal in der Sekunde der Fall. In Europa, wo man überall mit einer Netzfrequenz von 50 Hz arbeitet, schreiben die verschiedenen Fernseh-Normen (z.B. PAL oder SECAM) auch eine Bildfrequenz von 50 Hz vor. In Amerika arbeitet man mit der NTSC-Norm und 60 Hertz.

Diese Interrupt-Quelle ist für alle Aktionen auf dem Bildschirm gedacht, die, würden sie sichtbar, ein Flackern oder andere Störungen verursachen würden.

So ist in dieser Liste standardmäßig das Farben-Blinken des Screen Packs eingehängt. Neu programmierte INK-Farb-Zuordnungen werden ebenfalls erst mit dem nächsten vertikalen Strahlrücklauf in die ULA geschrieben.

Speziell in Spielen mit schnell bewegter Sprite- (oder Shape-) Grafik werden die Figuren immer während der Austastlücke bewegt. Ein gängiger Algorithmus für Sprites ist nämlich:

Sprite platzieren: Grafik-Information des dadurch verdeckten Bild-Ausschnittes retten, dann Sprite in den Bildschirm malen.

Sprite entfernen: Gerettete Grafik-Information in den Bildschirm zurück kopieren.

Sprite bewegen: Sprite entfernen. Koordinaten verschieben. Sprite platzieren.

Um ein Sprite zu bewegen, wird kurzzeitig der verdeckte Hintergrund im Video-RAM restauriert. Der soll natürlich nicht zu sehen sein, weil sonst die Figur flimmern würde. Deshalb werden diese Manipulationen möglichst vorgenommen, wenn kein Bild dargestellt wird, was in der Austastlücke der Fall ist. (Es gibt zwar auch intelligentere Algorithmen, bei denen es nicht zu Flimmer-Effekten kommt, die sind den meisten Spiele-Programmierern aber anscheinend zu kompliziert.)

Um einen Block einzuhängen, kann man den Vektor &BCDA KL ADD FRAME FLY benutzen. Der *Fframe Flyback Block* ist dabei genauso aufgebaut, wie der *Fast Ticker Block*:

*Aufbau des Frame Flyback Blocks:*

```
Byte 0,1 --> Platz für den Hangelpointer  
                in der 'frame blyback chain'.  
Byte 2ff --> Der Eventblock.
```

Am komfortabelsten ist die TICKER CHAIN, die allerdings nur 50 mal pro Sekunde abgearbeitet wird. Während in den anderen Listen ohne zusätzlichen Aufwand nur solche Ereignisse programmiert werden können, die immer und bis zum Sankt Nimmerleinstag immer wieder angestoßen werden (*Repeater*), kann man bei der TICKER CHAIN auch sogenannte *One Shots*, also einmalige Ereignisse definieren.

Basic benutzt für EVERY und AFTER ausschließlich die TICKER CHAIN, was man auch daran erkennen kann, dass die Zeiten hier in 50stel Sekunden angegeben werden müssen.



Über den Vektor &BCE9 KL ADD TICKER kann man einen *Ticker Block* in die *Ticker Chain* einhängen. Dieser Block ist etwas anders aufgebaut, als die beiden anderen. Beim Aufruf des Vektors muss man im DE- und BC-Register die gewünschten Werte für den Count Down (Start-Verzögerung) und Reload Count (Nachladewert für Repeater) übergeben:

#### *Aufbau eines Ticker Blocks:*

```
Byte 0,1 --> Platz für den Hangelpointer in der 'ticker chain'.
Byte 2,3 --> Count Down    = Zähler für die Tickerzahl bis zum
                        ersten Interrupt.
Byte 4,5 --> Reload Count = Nachladewert für weitere Interrupts.
                        Bei &0000 wird nur ein Interrupt erzeugt.
Byte 6ff --> Der Eventblock.
```

## Events

Nachdem nun die Interrupt-Quellen des Kernel beschrieben worden sind, geht es zum Interrupt selbst. Dafür muss man den Eventblock betrachten. Dieser Standard-Datenblock ist für die "Reaktions-Seite" zuständig. Ist ein Eventblock erst einmal angestoßen (*gekickt*), so sieht man ihm nicht mehr an, woher der Tritt kam. Jeder Eventblock ist wie folgt aufgebaut (Achtung: Die Angaben im Firmware Manual hierzu stimmen nicht!):

#### *Der Eventblock:*

```
Byte 0,1 -->          Platz für den Hangelpointer in einer pending queue
Byte 2   --> COUNT    = Kick-Zähler und Steuerbyte
Byte 3   --> CLASS    = Interrupt-Typ
Byte 4,5 --> ADDRESS  = Adresse der Behandlungs-Routine
Byte 6   --> ROM      = nur bei Bedarf: Benötigte ROM-Konfiguration.
Byte 7ff -->          nur bei Bedarf: Lokale Variablen für die
                        Behandlungs-Routine.
```

Wird ein solcher Eventblock gekickt, so reiht ihn der Kernel entsprechend seines Typs in eine von zwei möglichen Warteschlangen, den sogenannten *Pending Queues* ein, wenn er nicht bereits drin ist. Dafür müssen die beiden ersten Bytes bereitgestellt werden. Davon gibt es zwei Ausnahmen, die weiter unten beschrieben sind.

Gleichzeitig wird der Kick-Zähler erhöht. Dadurch können kurzzeitig mehr Interrupt-Anforderungen eingehen, als die CPU abarbeiten kann. Die Anzahl der noch ausstehenden Kicks wird in diesem Byte gespeichert. Dieser Zähler geht aber nur bis +127. Negative Werte (der Kernel selbst benutzt immer -64 = &C0) bedeuten, dass dieser Eventblock ruhig gestellt ist, und nicht mehr angestoßen werden soll. Dieses Byte ist also nicht nur ein Zähler, es hat auch Steuerfunktionen.

In die Bytes 4 bis 6 muss die Adresse der Behandlungs-Routine für den Software-Interrupt eingetragen werden. befindet sich diese Routine im zentralen RAM, so kann man auf die Angabe der ROM-Konfiguration verzichten. Liegt sie aber in einem ROM, wie das beim Basic-Interpreter der Fall ist, so muss man auch noch

das letzte Byte angeben. Diese drei Bytes bilden dann zusammen die FAR ADDRESS für einen Restart 3 (LOW KL FAR CALL).

Byte 3 ist der Interrupt-Typ. Hiermit werden drei verschiedene Daten des Eventblocks beeinflusst: Bit 0 gibt an, ob die Adresse der Behandlungs-Routine mit oder ohne Angabe der ROM-Konfiguration erfolgt, Bit 7 unterscheidet *synchrone* und *asynchrone* Events, Bit 6 unterscheidet extrem dringende (*Express*) und normale Unterbrechungen und die restlichen Bits bestimmen bei einem synchronen Event dessen Dringlichkeit, die Priorität:

#### *Das Typ-Byte im Event-Block:*

Bit 0	= 1 --> 'near address'	keine ROM-Konfiguration angegeben
	= 0 --> 'far address'	ROM-Konfiguration wie für RST 3
Bit 1-4	= --> Priorität	bei synchronen Events
Bit 5	= --> muss auf 0 gesetzt werden	
Bit 6	= 0 --> normales Event	
	= 1 --> express Event	
Bit 7	= 0 --> synchrones Event	
	= 1 --> asynchrones Event.	

Das sieht alles ganz schön verwirrend aus; und das ist es wohl auch. Man muss also nicht gleich an seiner geistigen Leistungsfähigkeit zweifeln, wenn man den Event-Mechanismus nicht beim ersten Durchlesen versteht.

#### *Express-asynchrone Events*

*Express Asynchronous Events* (Bit 6 und Bit 7 gesetzt) sind Interrupts der Dringlichkeitsstufe Eins: Nur bei solchen Ereignissen wird die zugehörige Behandlungs-Routine sofort aufgerufen, sobald der Kernel ihr Eintreffen erkannt hat, und nicht erst in die *Asynchronous Pending Queue* eingereiht. Nur diese Events werden noch bei ausgeschaltetem Hardware-Interrupt bearbeitet. Das hat mehrere Konsequenzen:

So sollte die Behandlungs-Routine so kurz wie überhaupt nur möglich sein. *Restarts* etc. dürfen nicht benutzt werden, weil die allesamt Interrupts wieder zulassen würden.

Deshalb darf man für express asynchrone Events auch keine *Far Address* angeben: Die würde ja mittels Restart 3 aufgerufen! Hier darf man nur eine *Near Address*, ohne Angabe der ROM-Konfiguration benutzen. Damit muss die Behandlungs-Routine gezwungenermaßen im zentralen RAM (oder im Betriebssystem-ROM) liegen.

Allgemein gilt für asynchrone Events, dass sie die meisten Routinen des Betriebssystems nicht aufrufen dürfen, weil diese nicht *re-entrant* (verschachtelt aufrufbar) sind.

Für die Behandlungs-Routinen aller Events gelten die folgen Ein- und Ausprungs-Bedingungen (Achtung: Die Angaben hierzu im Firmware Manual stimmen nicht!):

### *Ein/Ausgabe-Bedingungen für jede Event-Behandlungs-Routinen*

*near address:* Eingaben: DE zeigt auf Byte 5 des Eventblocks. Evtl. benötigte lokale Variablen für die Routine liegen ab Byte 7, also ab DE+2.  
Ausgaben: IX und IY dürfen nicht verändert werden.

*far address:* Eingaben: HL zeigt auf Byte 4 des Eventblocks. Evtl. benötigte lokale Variablen liegen also ab HL+3. Bei Hintergrund-ROMs zeigt IY auf die Unterkante des über HIMEM für das ROM reservierten Speicherbereiches.  
Ausgaben: IX und IY dürfen nicht verändert werden.

### *Normal-asynchrone Events*

Alle anderen, die "normalen" asynchronen Events reiht der Kernel zunächst einmal in die *Asynchronous Pending Queue* ein. Ist die Behandlung des Hardware-Interrupts beendet, so lässt der Kernel Interrupts wieder zu und ruft erst jetzt alle Einträge in dieser Warteliste auf, bevor er dann endgültig zum Hauptprogramm zurückkehrt.

Weil nun Interrupts wieder zugelassen, und auch die normalen Register-Verhältnisse in der CPU wieder hergestellt sind, können die Behandlungs-Routinen für asynchrone, normale Events zumindest alle Restarts benutzen, (fast) solange dauern, wie sie wollen und auch einige, re-entrant-fähige Unterprogramme des Betriebssystems aufrufen. Die meisten Routinen des Betriebssystems bleiben aber auch weiterhin verboten.

Speziell Ereignisse, die während der Austastlücke bei der Bilddarstellung ausgeführt werden sollen, wird man wohl als asynchrone Events programmieren müssen. Dabei wird man oft sogar nur mit express asynchroner Behandlung zurecht kommen.

Wird ein normales, asynchrones Event aber nicht vom Interrupt-Pfad aus gekickt, sondern durch irgendeine andere Routine, während Interrupts zugelassen sind (via &BCF2 KL EVENT), so wird die zugehörige Behandlungs-Routine sofort aufgerufen, ohne den Eventblock erst in die *Asynchronous Pending Queue* einzureihen. Für die praktische Anwendung ist aber die Frage, ob ein Event nun vorher in diese Liste eingetragen wird oder nicht ziemlich unwichtig, da man davon normalerweise nichts mitbekommt.

Das folgende Beispiel zeigt, wie man einen regelmäßigen Interrupt programmiert, der mit jedem *Fast Ticker* express-asynchron aufgerufen werden soll:

```

; Einhängen eines express-asynchronen Events
; mit Near Address auf dem Fast Ticker:
; -----
;
;     ....
;     LD   HL,FBLOCK      ; Zeiger auf 'fast ticker block'
;     CALL #BCE3         ; KL ADD FAST TICKER aufrufen
;     ....
;
; ; Der 'fast ticker block':
; ;
; FBLOCK: DEFW #0000      ; Platz für Verkettungspointer in fast ticker
; chain
;         DEFW #0000      ; Platz für Verkettungspointer in pending queue
;         DEFB #00        ; Count auf 0 gesetzt
;         DEFB %11000001  ; asynchron, express, near address
;         DEFW ROUTIN     ; Adresse der Behandlungs-Routine
;
; ROUTIN: ....          ; Behandlungs-Routine

```

Der *Fast Ticker Block* besteht aus dem Platz für den Verkettungspointer in der *Fast Ticker Chain* und einem Eventblock. Der fängt mit zwei reservierten Bytes für den Verkettungspointer in der *Asynchronous Pending Queue* an. Da es sich aber um ein express asynchrones Event handelt, bei dem die Routine immer sofort aufgerufen wird, wird dieser Platz nicht beansprucht. Trotzdem muss er bereitgestellt werden.

Genauso verhält es sich mit dem Byte für den Count: Der Zählerstand wird nie erhöht werden, weil während der Event-Behandlung Interrupts weiterhin verboten sind. Würde man hier allerdings einen Wert ungleich Null eintragen, würde die Routine nie aufgerufen, weil der Kernel dann davon ausginge, dass es sich um ein normal asynchrones Event handelt, das bereits in der *Asynchronous Pending Queue* eingetragen ist! Der Kernel würde in diesem Fall nur den Zähler erhöhen (maximal bis 127).

### *Synchrone Events*

Nun ist es aber schade, all die vielen, schönen Unterprogramme der verschiedenen Firmware-Packs nicht aufrufen zu dürfen. Wie soll man da eine mitlaufende Uhr (Textausgabe. Nicht re-entrant) oder Ähnliches realisieren können?

Aus diesem Grund hat man bei Amstrad einen Event-Typ vorgesehen, dessen Ausführung mit dem Hauptprogramm synchronisiert werden kann. *Synchrone Events* (Bit 7 im Typen-Byte des Eventblocks = 0) werden vom Kernel mit jedem Kick in die *Synchronous Pending Queue* eingetragen (außer, wenn sie bereits eingetragen sind) und nicht aufgerufen! In jedem Fall wird das Zähl-Byte erhöht (bis maximal +127).

Es ist Aufgabe des Hauptprogrammes, in regelmäßigen Abständen beim Kernel nachzufragen, ob mittlerweile ein synchrones Event eingetrudelt ist, und auf seine

Abarbeitung wartet. Dazu sollte man die Routine &B921 HI KL POLL SYNCHRONOUS aufrufen, die ganz im RAM liegt und deshalb besonders schnell ist (weil sie keine ROMs ein- und auszublenden hat).

Dieses "Pollen" darf aber nur geschehen, wenn die Event-Routine alle Routinen des Betriebssystems benutzen darf. Denn das ist ja der Sinn für den ganzen Umstand. Basic benutzt für seine Interrupts ausschließlich synchrone Events. Dabei wird immer zwischen zwei Basic-Statements gepollt und eventuell die Interrupt-Behandlung gestartet. Das Basicprogramm muss also nicht selbst pollen. Für es erscheinen die Interrupts wieder unvorhersehbar, asynchron.

Das Pollen gestaltet sich leider etwas umständlich. Hier hat man bei Amstrad drei Vektoren vorgesehen, die normalerweise immer nur direkt hintereinander aufgerufen werden können. Zumindest ist das der Fall, wenn ein kompiliertes oder reinrassiges Assembler-Programm im Speicher abläuft.

Beim Basic-Interpreter, der einen privaten Return-Stapel für das Basic-Programm unterhält, gestaltet es sich etwas anders, weshalb die Bearbeitung eines synchronen Events im Kernel auf drei verschiedene Vektoren "gestreckt" wurde. Wer aber nicht gerade vorhat, eine eigene Interpreter-Sprache zu entwickeln, wird mit diesen Problemen kaum konfrontiert werden. Interpreter, die nur einen Stapel kennen (die also die Return-Adressen für das Programm auf dem Maschinenstapel ablegen) können aber ebenfalls wie im folgenden Beispiel vorgehen:

*Pollen und Aufruf einer synchronen Event-Routine in Maschinencode-Programmen:*

```
; Hauptprogramm:
;   ...
;           ; Nun Pollen:
;           CALL #B921   ; HI KL POLL SYNCHRONOUS
;           CALL C,RUFE  ; CY=1 --> Es liegt etwas vor. --> Behandeln.
;           ...
; und weiter im Hauptprogramm
;   ...
;
; ; Behandlungs-Routine für ein synchrones Event aufrufen:
;
RUFE:  CALL #BCFB      ; KL NEXT SYNC (Hole nächstes Event aus der Liste)
      RET  NC          ; CY=0 --> Es liegt nichts mehr vor. Fertig.
      PUSH AF         ; alte Priorität retten
      PUSH HL         ; Zeiger auf den Eventblock retten
      CALL #BCFE      ; KL DO SYNC (Rufe Behandlungsroutine auf)
      POP  HL         ; Zeiger auf Eventblock zurück
      POP  AF         ; alte Priorität zurück
      CALL #BD01      ; KL DONE SYNC (Zählerbyte zurückstellen und
;                       ;           Priorität restaurieren)
      JR   RUFE       ; und noch 'mal, falls da noch 'was wartet.
```

Synchronen Events wird im Typen-Byte des Event-Blocks jeweils eine Priorität zugeordnet: Diese ist in den Bits 1 bis 4 gespeichert und sollte nicht Null sein (das

ist nämlich die Priorität des Hauptprogramms).

Außerdem sind alle express synchronen Events dringender als alle normalen. Mit den Vektoren &BD04 KL EVENT DISABLE und &BD07 KL EVENT ENABLE kann die Behandlung von normalen synchronen Events kurzzeitig ausgesetzt werden. In Basic sind diese beiden Vektoren über die Befehle DI und EI zugänglich. Alle Unterbrechungen in Basic sind "normal", nur ON\_BREAK\_GOSUB ist "express".

Beim Aufruf von &B921 HI KL POLL SYNCHRONOUS und &BCFB KL NEXT SYNC meldet der Kernel nur solche Events weiter, die eine höhere als die gerade aktuelle Priorität haben.

Das heißt: Der Kernel sortiert die geklickten Events nicht nur entsprechend ihrer Priorität in der *Synchronous Pending Queue* und zieht Ereignisse höherer Priorität vor bereits wartende, unwichtigere Events vor. Auch bei der Nachfrage, ob in der *Synchronous Pending Queue* ein Eintrag wartet, werden nur noch Events höherer Priorität weitergemeldet. Dadurch können Interrupt-Routinen ihrerseits ebenfalls die Warteschlange pollen, um sich von später eingetroffenen, wichtigeren Ereignissen unterbrechen zu lassen.

#### *Andere Interrupt-Quellen, External Interrupts*

Um einen Interrupt für die Sound-Programmierung zu definieren, muss man dem Vektor &BCB0 SOUND ARM EVENT ein Eventblock übergeben.

Der Break-Mechanismus des Key Managers benutzt einen festen Eventblock, den man nicht ändern kann. Um ein Break-Event zu programmieren, muss man dem Vektor &BB45 KM ARM EVENT nur die FAR ADDRESS der gewünschten Behandlungs-Routine mitteilen. Der Vektor trägt diese Adresse in den Eventblock ein und aktiviert ihn.

Eigene Interrupt-Quellen lassen sich mit &BCF2 KL EVENT konstruieren. Dieser Vektor kann sowohl aus dem laufenden Programm als auch vom Interrupt-Pfad aus aufgerufen werden. Diese Routine lässt keine Interrupts wieder zu, wenn er beim Aufruf verboten ist. Da der Vektor zu dieser Routine aber mit einem Restart gebildet ist, der seinerseits Interrupts zulassen würde, muss man sich die Routinen-Adresse aus dem Vektor herausklauben, wenn man diese Routine bei ausgeschalteten Interrupts aufrufen will.

Ein sinnvolles Einsatzgebiet für KL EVENT ist der *External Interrupt*. Wenn hier nicht extrem schnelle Antworten benötigt werden (wofür der Schneider'sche Interrupt-Mechanismus insgesamt nicht geeignet ist), empfiehlt es sich eigentlich immer, den Hardware-Interrupt in ein Event umzuwandeln. Hier ist man dann viel flexibler und kann alle Optionen ausnutzen, die vom Kernel angeboten werden: normal- oder express-asynchrone und auch synchrone Events.

Das folgende Programm ist ein Beispiel, wie man einen Eventblock vom *External Interrupt* aus kicken kann. Die Routine liegt im RAM. Bei der Initialisierung wird zunächst die Adresse von KL EVENT aus dem Vektor herausgeklaut und in den

eigenen Aufruf kopiert. Dadurch erfolgt der Aufruf nachher nicht mehr über einen Restart, sondern direkt. Da bei der Bearbeitung eines *External Interrupts* das untere ROM immer eingeblendet ist, muss man für KL EVENT das untere ROM auch nicht mehr explizit einblenden.

Dann wird der *External Interrupt Entry* vorschriftsmäßig gepatcht und mit einem OUT-Befehl Interrupts von der eigenen Erweiterung zugelassen.

Die Interrupt-Routine testet zunächst, ob die Unterbrechung auch von der eigenen Hardware kommt und verzweigt gegebenenfalls zur Kopie des alten *External Interrupt*-Eintrages. Andernfalls wird der Eventblock gekickt und die Interrupt-Behandlung beendet. Das Event ist synchron. Bei seiner Behandlung werden keine weiteren Interrupts blockiert und die Behandlungs-Routine selbst kann auf fast alle Firmware-Routinen zugreifen:

```

; Kicken eines Events von einem external Interrupt aus:
; -----

INIT:  LD  HL, (#BCF2 + 1)  ; Adresse aus Vektor KL EVENT herausklauben
      RES 7, H             ; ROM-Status-Bits für Vektor-Restart löschen
      RES 6, H
      LD  (KICK + 1), HL   ; und in den eigenen Aufruf kopieren

      LD  HL, #003B       ; Alten Eintrag am external interrupt entry retten
      LD  DE, KOPIE
      LD  BC, 5
      LDIR

      LD  HL, PATCH       ; Sprung zur eigenen Interrupt-Routine installieren
      LD  DE, #003B
      LD  BC, 3
      LDIR

      LD  BC, #wxyz       ; der Hardware mitteilen, dass sie jetzt Interrupts
      LD  A, #uv          ; erzeugen darf
      OUT (C), A
      RET

KOPIE: DEFS 5             ; Platz für Kopie des alten ext. Interrupt-Eintrag
PATCH: JP  XROUT         ; Patch für den ext. Interrupt

; die Behandlungs-Routine für den external interrupt:
; -----

XROUT: LD  BC, #wxyz      ; Testen, ob Interrupt von der eigenen Hardware-
      IN  A, (C)          ; Erweiterung stammt und Interrupt gegebenenfalls
      CP  #uv             ; abstellen.
      JR  NZ, KOPIE       ; Nicht von der eig. Hardware? -> Kopie anspringen

      LD  HL, EVBLOK      ; sonst Zeiger auf den Eventblock laden und
KICK:  JP  #0000          ; KL EVENT direkt anspringen -> Eventblock kicken

```

```

EVBLOK: DEFW #0000      ; Platz für Hangelpointer in der pending queue
        DEFB 0          ; Count
        DEFB %00001111 ; Typ: synchron, normal, Priorität 7, near address
        DEFW EVROUT    ; Adresse der Eventroutine

; Die Behandlungs-Routine für den daraus erzeugten Software-Interrupt:
; -----

EVROUT: ....          ; Event-Behandlungs-Routine
        ....

```

### Abstellen von Interrupts

Weit schwieriger als die Initialisierung eines (regelmäßigen) Ereignisses gestaltet sich das Abstellen. Hier muss man nämlich mehrere Ebenen berücksichtigen:

#### Die Interrupt-Quelle abstellen

Die *Fast Ticker Chain* und die *Frame Flyback Chain* des Kernel ermöglichen es zunächst einmal nur, Eventblocks einzuhängen, die fortlaufend gekickt werden. In der *Ticker Chain* kann man durch den Reload-Wert Null erreichen, dass der Eventblock nur einmal angestoßen wird. Trotzdem verbleibt auch hier der *Ticker Block* in der Liste. Eine Bearbeitung der *Ticker Chain* führt auch weiterhin zu geringen Zeitverlusten, weil sich der Kernel ständig an diesem Block vorbeihangeln muss.

Über die Vektoren &BCDD KL DEL FRAME FLY, &BCE6 KL DEL FAST TICKER und &BCEC KL DEL TICKER kann man die Blocks wieder vollständig aus den Interrupt-verursachenden Listen aushängen. Das kann auch die Event-Behandlungs-Routine selbst machen, wenn es nicht gerade ein express asynchrones Event ist.

Dadurch werden keine weiteren Kicks mehr erzeugt. Es kann aber sein, dass noch einige Kicks auf ihre Ausführung warten. Die würden dann trotzdem noch ausgeführt.

Bei synchronen Events kann man dabei sowohl vom Haupt-Programm als auch von der Behandlungs-Routine aus nie sicher sein, dass in der *Synchronous Pending Queue* nicht noch ein Event wartet, wenn man die Interrupt-Erzeugung abgestellt hat.

Bei asynchronen Events existiert das Problem nur, wenn die Interrupt-Routine sich selbst aushängen will. Das Hauptprogramm hingegen kann sicher sein, dass, wenn es den Block aus der Liste entfernt hat, auch keine Events mehr warten. Der Kernel übergibt nach einem (Hardware-) Interrupt die Kontrolle ja erst dann wieder an das Hauptprogramm zurück, wenn alle gekickten, asynchronen Events abgearbeitet sind und die *Asynchronous Pending Queue* leer ist.

Es kann nur sein, dass die asynchrone Routine so oft gekickt wird und so viel Rechenzeit verbraucht, dass das Hauptprogramm überhaupt nicht mehr zum Zug



kommt! (Das sollte man wohl immer vermeiden.)

Break- und Sound-Events sind von Natur aus nur *One Shots*, so dass sich hier ein Abstellen erübrigt. Vielmehr lebt man hier in ständiger Sorge, dass die Event-Blocks auch immer wieder scharf gemacht werden, wenn sie einmal losgegangen sind.

### *Behandlung abstellen*

Sollen auch noch die ausstehenden Kicks ignoriert werden, muss man die Eventblocks selbst ruhigstellen.

Bei asynchronen Events tritt dieses Problem, wie gesagt, nur auf, wenn das die Interrupt-Routine selbst machen will. Das kann nötig sein, wenn ein *One Shot* programmiert werden soll.

Express asynchrone Events können sich selbst nur ruhigstellen, indem sie das Zähl- und Steuerbyte im Eventblock auf einen negativen Wert (-64) setzen. Normale, asynchrone Events können das auch machen. Alternativ dazu können sie aber auch den Vektor &BD0A KL DISARM EVENT aufrufen, der aber nichts anderes macht. Dadurch können zwar auch weiterhin Kicks eintreffen. Sie führen aber nicht mehr dazu, dass das Event 'erfolgreich' angestoßen wird. Die eintreffenden Kicks werden einfach ignoriert.

Schliesst die asynchrone Event-Routine mit 'RET' ab, landet die CPU wieder beim Kernel, der die *Asynchronous Pending Queue* gerade pollt. Der testet nun genau das Zählbyte und sieht, dass keine Kicks mehr ausstehen und hängt den Eventblock aus der Queue aus. Fertig.

Bei synchronen Event sieht die Sache etwas anders aus. Hier langt es nicht, den Eventblock durch Negativ-Setzen des Zählbytes kaltzustellen. Wenn sich der Eventblock zu diesem Zeitpunkt in der *Synchronous Pending Queue* befindet, wird er beim nächsten Pollen trotzdem aufgerufen, der Kernel testet nicht, ob ein Block, der in dieser Warteschlange eingetragen ist, nicht vielleicht abgeschaltet wurde. (Liebe Leute von Amstrad: Das könnte er aber ruhig machen!)

Hier muss man den Vektor &BCF8 KL DEL SYNCHRONOUS aufrufen, der den Eventblock ruhig stellt (indem er das Zählbyte auf -64 setzt) und gegebenenfalls auch aus der *Synchronous Pending Queue* entfernt.

### *Sukzessive Initialisierung*

Bevor ein Eventblock erneut initialisiert werden darf, muss er abgeschaltet und aus seiner *Pending Queue* entfernt sein. Sonst kommt der Kernel mit seinen Listen durcheinander. Bei synchronen Events kann das die Event-Routine selbst machen, wenn sie vorher KL DEL SYNCHRONOUS aufruft.

Bei asynchronen Events geht das jedoch nicht, weil KL DISARM EVENT nur das Zählbyte auf -64 setzt, um den Block kaltzustellen. Der Block kann durchaus noch in der *Asynchronous Pending Queue* sein. Asynchrone Events können also nur

durch das Hauptprogramm erneut initialisiert werden.

Wenn man den Eventblock selbst mit neuen Werten beschickt, muss man sicherstellen, dass er in der Zwischenzeit nicht gekickt werden kann. Am besten hängt man dazu den Event-verursachenden Block aus der entsprechenden Ticker Chain aus. Wenn das nicht geht, oder wem das zu umständlich ist, der muss darauf achten, dass das Zählbyte als letztes auf Null gesetzt, oder für diese Zeit den Interrupt verboten wird.

### *Druckerspooler*

Als Beispiel für diese doch recht komplexe Materie meine 'Lieblings-Anwendung': Ein per Software realisierter Druckerspooler. Dieses Programm hat die Aufgabe, Wartezeiten bei der Text-Ausgabe auf dem Drucker zu überbrücken.

Dazu benutzt der Spooler einen Pufferspeicher, in den das laufende Programm auf der einen Seite hineinschreibt, und der auf der anderen Seite, via Interrupt ausgelesen und zum Drucker geschickt wird. Dadurch kann das laufende Programm, wenn der Drucker 'mal gerade keine Zeichen empfangen kann (weil er möglicherweise gerade eine Zeile ausdruckt), trotzdem weiter schreiben. Die Zeichen werden vom Spooler nur erst einmal in seinem Puffer zwischengespeichert.

Die hier vorgestellte Variante ist schon recht 'intelligent'. Gepatcht wird zunächst einmal die Indirection IND MC WAIT PRINTER, die normalerweise den Status der Busy-Leitung vom Drucker testet und ein Zeichen ausdruckt, sobald dieser bereit wird. spätestens nach ca. 0,4 Sekunden soll sie aber auch unverrichteter Dinge zurückkehren.

Zum Ausdruck werden letztlich die beiden Vektoren MC BUSY PRINTER (Teste, ob Busy) und MC SEND PRINTER (Sende Zeichen ohne Busy-Test) aufgerufen. MC PRINT CHAR, der Vektor, der beide Funktionen ineinander vereint, kann nicht benutzt werden, da dieser nur die gepatchte Indirection selbst wieder aufrufen würde (Methode Muenchhausen)!

Der alte Eintrag in der Indirection kann aber auch nicht mitbenutzt werden, weil der Ausdruck via Interrupt erfolgen soll, und hier Wartezeiten von 0,4 Sekunden, wenn der Drucker gerade eine Zeile druckt, das System lahmlegen würden. Und das soll durch den Spooler ja gerade verhindert werden.

Da beim Aufruf einer Event-Routine das untere ROM immer eingeblendet ist, werden die beiden Routinen nicht über ihre Vektoren, sondern über eine Kopie, aus der der Restart entfernt wurde, aufgerufen. Dadurch wird Rechenzeit gespart.

Der Puffer ist, wenn man sich an die Länge im Listing hält, etwas über 1000 Zeichen lang und überschreibt die Initialisierungs-Routine. Die wird ja nur einmal aufgerufen, und ist danach uninteressant.

Wird nun vom laufenden Programm ein Zeichen zum Drucker geschickt, so führt das zum Aufruf der Routine JOB. Die Ein/Ausgabe-Bedingungen, die von JOB

befolgt werden müssen, sind von der Indirection bestimmt:

DE,HL,IX,IY dürfen nicht verändert werden und ein gesetztes CY-Flag bedeutet, dass das Zeichen erfolgreich abgesetzt wurde

Der Pufferspeicher ist programmtechnisch gesehen natürlich eine QUEUE, die als Ringspeicher in einem Array für *Fixed Length Records* realisiert ist. Verwaltet wird er von den beiden Zeigern ANF und ENDE. ANF zeigt dabei immer auf das erste (älteste) Zeichen im Puffer, das als nächstes gedruckt werden muss, und ENDE auf den ersten freien Platz im Puffer, an dem das nächste, eintreffende Zeichen gespeichert werden kann. Der zusätzliche Aufwand, einen Zeiger in einem Ringspeicher weiter zu stellen, ist in dem Unterprogramm INCRBC zusammengefasst.

Zwei besondere Zustände müssen beim Speichern erkannt werden:

- 1.) Der Puffer ist noch leer. Dann muss der regelmäßige Interrupt gestartet werden, der die Zeichen wieder aus dem Puffer ausliest und zum Drucker schickt.
- 2.) Der Puffer ist voll. Dann muss die Routine warten, bis, via Interrupt, ein Zeichen weggedruckt und ein Platz frei wird.

Diese beiden Zustände sind gar nicht so leicht auseinanderzuhalten: Ist der Puffer leer, so zeigen ANF und ENDE auf die selbe Position. Zieht man sie voneinander ab, erhält man Null (Auf diese Weise wird das im Programm getestet). Ist der Puffer ganz voll, so wurde ANF einmal durch den gesamten Ringspeicher rundgedreht und steht wieder an seinem alten Platz!

Die einfachste Methode, dieses Problem zu umgehen, ist, den Puffer bereits per Definition als voll zu erklären, wenn de facto noch ein Platz frei ist. So wird das auch in diesem Programm gemacht. Um zu testen, ob der Puffer leer ist, muss man ANF und ENDE vergleichen, bevor man ENDE weiter stellt. Um zu testen, ob der Puffer voll ist, muss man ANF und ENDE vergleichen, nachdem man ENDE erhöht hat.

War der Puffer vorher leer, so wird ein Block auf dem Universal-Ticker eingehängt, der beim nächsten Ticker-Interrupt zum Aufruf von EVROUT führt. Der Eventblock ist normal, asynchron mit *Near Address*. Letzteres ist sinnvoll, da EVROUT im RAM liegt und zwei Routinen im unteren ROM aufrufen muss. Die 'Standard-' Einstellung beim Aufruf von Event-Routinen (unten ROM, oben unbekannt) ist also genau richtig. 'Asynchron' ist man vom Pollen des Basic- Interpreters unabhängig, andererseits aber nur 'normal', weil so EVROUT keine weiteren Hardware-Interrupts blockiert und MC SENC CHAR aufrufen kann. Diese Firmware-Routine lässt nämlich Interrupts wieder zu (auch, wenn sie nicht über Restart aufgerufen wird!)

Ist der Puffer voll, so wird nicht nur gewartet, dass per Interrupt ein Zeichen gedruckt wird, sondern ständig aktiv gekickt, weil: Jetzt pressiert's! EVROUT kann man aber nicht direkt aufrufen, weil dann ein zufälliger Parallel-Aufruf vom Ticker

aus nicht auszuschließen ist! Wird das Event aber System-konform über KL EVENT gekickt, so erhöht ein parallel erscheinender Kick vom Ticker nur das Zählbyte im Eventblock. EVROUT wird zwar einmal mehr, aber 'nacheinander' aufgerufen!

EVROUT selbst ist leichter verständlich. Zunächst wird getestet, ob der Drucker überhaupt ein Zeichen empfangen kann, und nur dann weiter gemacht. Das Zeichen wird aus dem Puffer geholt und gedruckt. Der Zeiger ANF wird weitergestellt und abgespeichert. Dann wird getestet, ob der Puffer leer ist und in diesem Fall der Eventblock entschärft (Count := -64 = &C0) und der Tickerblock ausgehängt.

Wenn nicht, wird der Kick-Zähler in diesem Fall auf 20 erhöht! Die Eventroutine simuliert für sich selbst 20 weitere, angeblich in der Zwischenzeit eingegangene Kicks. Das führt dazu, dass sie sofort nach ihrem Abschluss mit RET vom Kernel erneut 20 mal aufgerufen wird. Jetzt wird der Drucker zunächst aber nur Busy sein, EVROUT kehrt jedesmal sofort zurück. Musste der Drucker das Zeichen aber nur intern abspeichern und noch nicht ausdrucken, so wird er wieder Nicht-Busy, also empfangsbereit, bevor EVROUT das zwanzigste Mal aufgerufen wird. Dann wird EVROUT erneut ein Zeichen los und das Spielchen beginnt von vorne. Das geht so lange, bis entweder der Puffer leer ist oder der Drucker endlich eine Zeile druckt und mehr als 20 mal nacheinander busy bleibt.

(Wer den Verdacht hat, dass sein Drucker ein lahmerer Vertreter ist, kann den Selbstkick-Wert noch weiter erhöhen. Erkennbar wäre das daran, dass der Drucker zwischen dem Ausdruck zweier ganz normaler Textzeilen eine Pause von einer Sekunde oder länger einlegt.)

Durch diesen Trick wird man pro Interrupt nicht nur ein Zeichen, sondern gleich eine ganze Zeile los. 'Normale' CPC-Software-Spooler benutzen den Fast Ticker und senden (maximal) pro Sekunde 300 einzelne Zeichen. Speziell bei Grafiken umfasst eine Zeile aber mehr als 640 einzelne Bytes! Hier würde der Spooler zum Klotz am Bein, weil mit der Methode *Fast Ticker* alleine das Übermitteln einer Zeile über zwei Sekunden dauerte!

### *Semaphoren – Nur für Interessierte:*

Der Druckerspooler hat in dieser "Bauart" allerdings ein Problem, das man vielleicht nicht sofort erkennt: Weil sich die Event-Routine selbst abschaltet, muss man teuflisch aufpassen, dass man sie immer wieder kickt, wenn der Timer abgelaufen ist, dass man sie andererseits aber nicht zuviel kickt, weil die Event-Routine nicht testet, ob der Puffer leer ist.

Das führte dann auch zu dem kurzzeitigen Verbot des Interrupts beim Label JOB1: Es könnte rein theoretisch passieren, dass genau zwischen LD (ENDE),BC und LD HL,(ANF) das Event ausgelöst wird, wenn man den Interrupt nicht verboten hätte. Dann könnte die Interrupt-Routine gerade alle Zeichen bis auf das neue, letzte Zeichen ausdrucken, bevor der Drucker wieder zu lange Busy bleibt. Im Puffer wäre noch ein Zeichen enthalten, ANF stände einen Platz vor dem neuen

ENDE, mithin also genau auf der Position vom alten ENDE!

Der darauf folgende Vergleich ergäbe, dass ANF = ENDEalt und damit, dass der Puffer vorher leer gewesen sein muss und dass der Tickerblock eingehängt werden muss. Obwohl ein noch aktiver Tickerblock eingehängt würde, wäre das nicht weiter schlimm (der Kernel erkennt das), wenn nicht in der Zwischenzeit das Event erneut gekickt wird und erfolgreich das (nun tatsächlich) letzte Zeichen absetzen kann. Dann würde der Tickerblock von JOB erneut eingehängt, wenn der Puffer bereits leer ist. Da die Routine EVROUT nicht auf einen leeren Puffer testet, würde ANF den ENDE-Zeiger überholen und der leere Puffer einmal zusätzlich ausgedruckt.

Dieser Fall ist real zwar höchst unwahrscheinlich, gleichwohl möglich, und muss ausgeschlossen werden. Das wird durch das kurze Verbieten eines Interrupts erreicht. Wird jetzt vor JOB1 das (alte) ENDE erreicht, so hängt sich die Event-Routine aus und muss für das neue letzte Zeichen wieder angestoßen werden.

Wird das alte ENDE erst nach EI erreicht, so geht es in den Test nicht mehr ein. Jetzt kann man sich überlegen, was passiert, wenn zufällig ANF bis ENDEalt gestellt würde: Der Tickerblock wird nicht eingehängt, bleibt aber aktiv (weil das von EVROUT erkannte ENDE jetzt schon ENDEneu ist). Wird ANF aber schon bis ENDEneu weitergestellt, so wird der Tickerblock wieder ausgehängt. Das ist auch o.k., weil der Puffer dann ja auch tatsächlich leer ist.

Ganz allgemein ist die Programmierung von parallel laufenden Prozessen außerordentlich viel schwieriger, als ein einziger, linear ablaufender Strang. Dieses Beispiel wird zwar, zugegebenermaßen, dadurch verkompliziert, dass sich die Interrupt-Routine selbst wieder aushängen kann. Aber diese Art von Problemen tritt bei paralleler Verarbeitung immer wieder auf und hat in der Fachliteratur auch einen eigenen Namen:

### *Das Semaphore-Problem*

Semaphoren sind Signale, mit dem beispielsweise ein Programm einem parallel laufenden Prozess einen Zugriff auf eine bestimmte Abteilung des Betriebssystems, Daten o. Ä. signalisieren kann. Dabei ist es ausgesprochen wichtig, dass das Lesen und Neu-Setzen des Signals nicht von einem Parallel-Prozess unterbrochen werden kann. Dieser Zugriff muss unteilbar sein. Sonst wäre der Fall denkbar, dass Prozess 1 auf ein Flag zugreift, sieht, er darf und wird, bevor er das Flag auf *besetzt* stellen kann, von einem weiteren Prozess unterbrochen, der das Flag ebenfalls testet. Dann erkennen beide, dass sie einen, wie auch immer gearteten Zugriff machen dürfen. Der Zweck der Semaphore wäre nicht erreicht.

Entsprechend ist es bei JOB1: Der Test, ob der Puffer im Augenblick leer ist und das endgültige Anfügen des neuen Zeichens müssen *unteilbar* durchgeführt werden.

```

; Interrupt-Programmierung in Maschinensprache:
; -----
;
; ein Druckerspooler   vs. 3.6.86   (c) G.Woigk
; -----

        ORG 40000

ADDTIK: EQU #BCE9           ; KL ADD TICKER
DELTIK: EQU #BCEC           ; KL DEL TICKER
EVENT:  EQU #BCF2           ; KL EVENT
BUSY:   EQU #BD2E           ; MC BUSY PRINTER
SEND:   EQU #BD31           ; MC SEND PRINTER
IPRINT: EQU #BDF1           ; IND MC WAIT PRINTER
;
; Initialisierung
; -----
;
BANF:   EQU $               ; Druckerpuffer-Anfang ist HIER!
INIT:   LD HL,PATCH         ; Sprung zur eig. Routine JOB in die
        LD DE,IPRINT        ; Indirection kopieren.
        LD BC,3
        LDIR

        LD HL,(BUSY+1)     ; MC BUSY PRINTER ohne Restart an Aufrufstelle
        RES 7,H             ; kopieren.
        RES 6,H
        LD (EVROUT+1),HL

        LD HL,(SEND+1)     ; MC SEND PRINTER ohne Restart an Aufrufstelle
        RES 7,H             ; kopieren.
        RES 6,H
        LD (PRINT+1),HL
        RET

        DEFS 1000          ; *** Puffer ***

PATCH: JP JOB             ; Patch für PRINT

BENDE:  EQU $               ; Druckerpuffer-Ende ist HIER! (last+1)
ANF:    DEFW BANF          ; Zeiger auf 1. Zeichen (next to
print)
ENDE:   DEFW BANF          ; Zeiger hinter letztes Zeichen (next free
place)

TICKB:  DEFS 6              ; TICKER BLOCK:
EVBLOK: DEFS 2              ; und der darin enthaltene Eventblock:
COUNT: DEFB 0              ; COUNT: Zähl- und Steuerbyte
        DEFB %10000001     ; CLASS: asynchron, normal, near address
        DEFW EVROUT        ; Routinenadresse
;
;

```

```

; BC innerhalb des Puffers weiterstellen
; -----
;
INCRBC: LD    HL,BENDE
        AND   A
        INC   BC
        SBC   HL,BC
        RET   NZ
        LD    BC,BANF
        RET

;
; Ersatzroutine für IND MC WAIT PRINTER: Zeichen im Puffer speichern.
; -----
;
JOB:    PUSH HL                ; retten wg. I/O-Bedingungen
        LD    BC,(ENDE)
        LD    (BC),A           ; Zeichen im Puffer speichern
        PUSH BC
        CALL INCRBC           ; ENDE-Zeiger weiterstellen

JOB2:   LD    HL,(ANF)         ; Puffer voll ? (ANF = ENDEalt ?)
        AND   A
        SBC   HL,BC
        JR    NZ,JOB1         ; NEIN --> weiter.

; Puffer ist voll. Solange direkt kicken, bis wieder Platz ist.
; (evtl. könnte man hier einen Test auf 'time out' einfügen.)

        PUSH BC                ; Event kicken:
        PUSH DE
        LD    HL,COUNT        ; Event scharf machen
        LD    (HL),0
        LD    HL,EVBLOK
        CALL EVENT            ; und anstoßen (wird sofort aufgerufen)
        POP  DE
        POP  BC
        JR   JOB2             ; und testen, ob was gedruckt wurde.

JOB1:   DI
        LD    (ENDE),BC       ; ENDE-Zeiger abspeichern: Erst jetzt ist A drin!

        LD    HL,(ANF)        ; Test: War Puffer vorher leer? (ANF = ENDEalt ?)
        EI
        POP  BC                ; alter Wert von ENDE ohne dieses Zeichen.
        AND   A
        SBC   HL,BC

        POP  HL                ; HL restaurieren
        SCF                    ; CY := 1 -> o.k. anmerken
        RET   NZ              ; zurück, wenn Puffer vorher nicht leer war.

```

; Puffer war vorher leer. Dann Tickerblock einhängen:

```
PUSH HL          ; Sonst: Tickerblock einhängen:
PUSH DE
LD HL,COUNT
LD (HL),0
LD HL,TICKB      ; HL -> Tickerblock
LD DE,1          ; Count Down
LD BC,1          ; Reload Count
CALL ADDTIK      ; Tickerblock einhängen
POP DE
POP HL
SCF              ; CY := 0 -> o.k. anmerken
RET
```

;

; Event-Routine: Drucke Zeichen aus dem Puffer weg:

; -----

;

```
EVROUT: CALL #00          ; MC BUSY PRINTER: Drucker bereit?
RET C                    ; Nein, dann fertig.
```

```
LD BC,(ANF)
LD A,(BC)                ; Zeichen aus Puffer holen,
PRINT: CALL #00          ; MC SEND CHAR: zum Drucker senden,
CALL INCRBC              ; ANF-Zeiger weiterstellen
LD (ANF),BC              ; und wieder abspeichern.
```

```
LD HL,(ENDE)            ; ANF- mit ENDE-Zeiger vergleichen:
AND A
SBC HL,BC                ; Z=1 -> Puffer leer?
```

```
LD HL,COUNT              ; Vorsorglich 20 weitere Kicks anmerken:
LD (HL),20               ; Falls noch was im Puffer ist, wird nach dem
RET NZ                    ; Return EVROUT noch 20 mal aufgerufen.
```

```
LD (HL),#C0              ; Puffer leer -> Eventblock ruhigstellen
LD HL,TICKB              ; und den Tickerblock aushängen.
JP DELTIK
```



## Die Basic-Vektoren

Nach den Kernel-Routinen im MAIN FIRMWARE JUMPBLOCK folgt noch das Machine Pack mit einigen hardware-nahen Routinen etc. und der Vektor JUMP RESTORE. Damit ist der *Main Firmware Jumpblock* eigentlich zu Ende. Darüber folgen aber noch weitere Vektoren, die nur nicht mehr zum Betriebssystem gezählt werden: Die Basic-Vektoren.

Da sie aber so nützliche Dinge wie die Fließkomma-Arithmetik und einen Vektor zum Zeileneditor beinhalten, wird man auf sie wohl kaum verzichten wollen. Auch diese Vektoren werden mit jedem System-Reset und jedem Aufruf von *Jump Restore* im RAM eingerichtet. Dass sie nicht zum Betriebssystem gehören, hat aber einen ganz entscheidenden Nebeneffekt: Diese Vektoren haben keine von Amstrad garantierte Lage im RAM.

### Arithmetik-Vektoren

Blieb man bis hierhin vor Kompatibilitäts-Problemen weitgehend verschont, so hat man sie jetzt satt und reichlich. Alle Basic-Vektoren liegen bei allen drei CPC's an einer anderen Stelle! Das liegt zum Einen daran, dass die Basic- Vektoren direkt an den *Main Firmware Jumpblock* angefügt wurden, und dieser bei allen drei CPC's um einige Vektoren verlängert wurde (Hauptsächlich Grafik-Vektoren und beim CPC 6128 der RAM-Select-Vektor).

Zum Anderen hatte man den Arithmetik-Teil beim CPC 664/6128 erheblich gestrafft: Einige der Fließkomma-Vektoren fielen heraus und die Integer-Rechenroutinen, die beim CPC 464 noch im unteren ROM lagen, wurden beim CPC 664 und 6128 in's Basic-ROM integriert. Diese Vektoren wurden damit auch überflüssig. An sich war das nur zu befürworten, werden Rechnungen mit Integerzahlen so doch noch schneller. Nur passionierte Assembler-Programmierer stehen jetzt etwas alleine gelassen da. Hier muss man die Rechenroutinen jetzt selbst via RST 3 aufrufen.

Wer nur für den eigenen Gebrauch programmiert, hat es noch am leichtesten. Er muss sich eben an die im Anhang für seinen Computer angegebenen Adressen halten. Beim CPC 664 und 6128 muss man für Integer-Rechnungen die entsprechenden Routinen im Basic-ROM mit einem Restart direkt aufrufen.

Werden umfangreichere Berechnungen mit Integer-Zahlen durchgeführt, kann man auch mit den Vektoren HI KL U ROM ENABLE und HI KL U ROM DISABLE für die Dauer der Integer-Operationen das Basic-ROM ständig einblenden, und dann die entsprechenden Routinen mit einfachen CALL-Befehlen aufrufen:

```
; Integer-Berechnungen beim CPC 664/6128
;
...
CALL #B900    ; HI KL U ROM ENABLE
...
...          ; Hier Berechnungen
```

```

...
CALL #B903 ; HI KL U ROM DISABLE
...

```

Bei dieser Methode muss nur immer sicher sein, dass im obersten Adress-Viertel auch wirklich das Basic-ROM selektiert ist. Normalerweise (bei der Programmierung von Utilities für Basic o. ä.) wird das aber immer der Fall sein.

Entsprechend können übrigens auch CPC-464-Routinen mit dem unteren ROM verfahren. Mit den Vektoren HI KL L ROM ENABLE und DISABLE (&BC06 und &BC09) kann man das untere ROM einblenden. Wenn man sich dann die Adressen der Routinen einmal aus den Vektoren herausklaubt, kann man sie immer direkt aufrufen und auch hier die ewige Bank-Schaltelei umgehen.

Wer aber Programme schreibt, die nachher auch auf den 'kompatiblen' Geschwistern laufen sollen, der kommt nicht umhin, entweder drei verschiedene Versionen zu schreiben, oder zuallererst zu testen, welche Version er jeweils vorliegen hat. Dazu kann man den Vektor &B915 HI KL PROBE ROM benutzen und dann vielleicht eine eigene Sprungleiste entsprechend initialisieren.

Bis auf diese Probleme sind die Basic-Vektoren aber eine feine Sache. Wer in Assembler mit Fließkomma-Zahlen rechnen will, muss sich hier nicht mehr selbst damit 'rumschlagen'. Man kann die einzelnen Vektoren wieder als Module auffassen, von denen man nur die Schnittstellen-Beschreibung zu kennen braucht: Eingabe - Funktion - Ausgabe.

Das folgende Beispiel demonstriert eine Fließkomma-Multiplikation in Assembler:

```

; FLO-Multiplikation
; -----
;
    ORG 40000 ; Parameter von einem Basic-Aufruf übernehmen:
    LD L,(IX+0) ; HL = zweiter Parameter
    LD H,(IX+1)
    LD E,(IX+2) ; DE = erster Parameter
    LD D,(IX+3)
    CALL #BD61 ; CPC 464: #BD61 / 664: #BD82 / 6128: #BD85
    RET ; FLO(HL) := FLO(HL) * FLO(DE)

100 ' Basic-Aufruf dazu:
110 '
120 DIM dummy%(8000),a!(2)
120 a!(1)=12345.6
130 a!(2)=98765.4
140 '
150 CALL 40000,@a!(1),@a!(2)
160 '
170 PRINT a!(2)

```

Damit nicht beim ersten Versuch ein Phantasie-Ergebnis herauskommt, sollte man wirklich wie in diesem Beispiel gezeigt vorgehen:

Mit `dummy%(8000)` wird ein Array definiert, der etwas über 16000 Bytes lang ist. Das nachfolgend definierte Feld `a!(2)` wird über `dummy%()` angelegt und liegt deshalb im zentralen RAM.

Da die Fließkomma-Routinen im unteren ROM untergebracht sind, können sie nicht auf Variablen im untersten RAM-Viertel zugreifen. Übergibt man eine Adresse unterhalb von `&4000` so wird der entsprechende Wert aus dem ROM gelesen, hinterher das Ergebnis aber an dieser Stelle in's RAM geschrieben (Schreibzugriffe der CPU gehen ja immer an's RAM!). So würde zwar die Zielvariable verändert, ein sinnvolles Ergebnis käme aber nicht heraus.

Mit dem Aufruf in Zeile 150 werden dem Assembler-Programm die Adressen der beiden Feld-Elemente `a!(1)` und `a!(2)` übergeben. Diese werden im Assembler-Programm zunächst nach DE und HL geladen und dann die Multiplikations-Routine aufgerufen. Diese legt das Ergebnis zum Schluss wieder in der durch HL adressierten Variablen ab, was in diesem Beispiel `a!(2)` ist.

Allgemein wird aber ein Maschinencode-Programm, das Fließkomma-Zahlen übernimmt, diese zuerst einmal in reservierte Bereiche im zentralen RAM kopieren, damit die Rechenroutinen auch ganz sicher darauf zugreifen können.

Das folgende Beispiel greift den Kreis-Algorithmus aus dem Kapitel zur Grafik-VDU auf:

```
200 n%=1+PI*SQR(r)
210 ORIGIN xm,ym
220 dx!=0:dy!=r:MOVE dx!,dy!
230 sinus!=SIN(2*PI/n%)
240 cosin!=COS(2*PI/n%)
250 '
260 FOR n%=1 TO n%
270     z!=dx!*cosin!-dy!*sinus!
280     dy!=dy!*cosin!+dx!*sinus!
290     dx!=z!
300     DRAW dx!,dy!
310 NEXT:RETURN
```

Das entsprechende Assembler-Programm ist für den CPC 464 geschrieben. Benutzer eines CPC 664 oder 6128 müssen sich die entsprechenden Adressen aus den Tabellen im Anhang herausklauben.

An diesem Beispiel sieht man aber auch, zu welchen Längenwundern in Assembler geschriebene Rechen-Routinen neigen. Anhand der Kommentare ist es aber hoffentlich leicht zu verfolgen, welcher Wert sich wann in welchem Speicher befindet.

```

; |CIRCLE,xm,ym,r[,f]          vs. 4.6.86      (c) G.Woigk
; -----
;
;      ORG #6000
;      JP  KREIS
;
; HIER: Einbindung als RSX & Relocalisation
;
DEGRAD: EQU #BD73      ; A=0      => RADIANT          Angaben für CPC 464 !
FLOMOV: EQU #BD3D      ; FLO(HL) := FLO(DE)
-----
FLOPI:  EQU #BD76      ; FLO(HL) := PI
FLOSIN: EQU #BD88      ; FLO(HL) := SIN(FLO)
FLOCOS: EQU #BD8B      ; FLO(HL) := COS(FLO)
FLOSQR: EQU #BD79      ; FLO(HL) := SQR(FLO)
FLOADD: EQU #BD58      ; FLO(HL) := FLO(HL) + FLO(DE)
FLOMUL: EQU #BD61      ; FLO(HL) := FLO(HL) * FLO(DE)
FLODIV: EQU #BD64      ; FLO(HL) := FLO(HL) / FLO(DE)
FLOSUB: EQU #BD5B      ; FLO(HL) := FLO(HL) - FLO(DE)
INTFLO: EQU #BD40      ; FLO(DE) := HL,A=VZ
FLOINT: EQU #BD46      ; HL,A=VZ := FLO(HL)
INTVZW: EQU #BDC7      ; HL := -1 * HL
;
SETPEN: EQU #BBDE      ; SETZE GRAFIK-FARBSTIFT
SETORG: EQU #BBC9      ; SETZE GRAFIK-ORIGIN
GETORG: EQU #BBCC      ; ERFRAGE GRAFIK-ORIGIN
PLOTTR: EQU #BBED      ; PLOTTE EINEN PUNKT RELATIV
DRAW:   EQU #BBF6      ; ZIEHE LINIE ABSOLUT
MOVE:   EQU #BBC0      ; SETZE GRAFIK-CURSOR ABSOLUT
;
SINUS:  DEFS 5          ; Speicher für SIN(PI*2/n)
COSIN:  DEFS 5          ; Speicher für COS(PI*2/n)
XPOS:   DEFS 5          ; Speicher für X-Koord. des Kreisbogen
YPOS:   DEFS 5          ; Speicher für Y-Koord. des Kreisbogen
ZW1:    DEFS 5          ; Zwischenspeicher Nr. 1
ZW2:    DEFS 5          ; Zwischenspeicher Nr. 2
NULL:   DEFB 0,0,0,0,0 ; Konstante: 0
;
; -----
;
KREIS:  CP 5
        RET NC          ; Zu viele Arg.
        CP 3
        RET C
        JR Z,K1
;
        LD A,(IX)      ; 4. Par. = Farb-Angabe
        INC IX
        INC IX
        CALL SETPEN    ; Grafikfarbe setzen
;
K1:     CALL GETORG     ; Rette ORIGIN

```

```

    PUSH HL
    PUSH DE
    CALL CIRCLE      ; DO THE JOB
    POP  DE
    POP  HL
    JP   SETORG     ; Restaurieren & RET
;
; -----
;
CIRCLE: XOR  A
        CALL DEGRAD ; Winkelmass auf radiant einstellen
;
        LD  D,(IX+5)
        LD  E,(IX+4) ; 1.Parameter: XM
        LD  H,(IX+3)
        LD  L,(IX+2) ; 2.Parameter: YM
        CALL SETORG  ; Kreismittelpunkt setzen
;
        LD  H,(IX+1)
        LD  L,(IX+0) ; 3.Parameter: Radius
        BIT  7,H
        RET  NZ      ; FEHLER: Neg. Radius
        PUSH HL
        LD  DE,0
        CALL MOVE    ; Startpunkt der Kreislinie: (0,R)
;
        LD  HL,XPOS  ; (HL) = XPOS
        LD  DE,NULL  ; (DE) = NULL
        CALL FLOMOV  ; (HL) = XPOS := NULL
        POP  HL      ; HL = RADIUS = R
        XOR  A       ; VORZEICHEN := POS.
        LD  DE,YPOS  ; (DE) = YPOS
        CALL INTFLO  ; (HL) = YPOS := R
;
        EX  DE,HL    ; (DE) = YPOS = R
        LD  HL,ZW1   ; (HL) = ZW1
        CALL FLOMOV  ; (HL) = ZW1 := R
        CALL FLOSQR  ; (HL) = ZW1 := SQR(R)
        LD  HL,ZW2   ; (HL) = ZW2
        CALL FLOPI   ; (HL) = ZW2 := PI
        EX  DE,HL    ; (DE) = ZW2 = PI
        LD  HL,ZW1   ; (HL) = ZW1 = SQR(R)
        CALL FLOMUL  ; (HL) = ZW1 := PI*SQR(R)
        CALL FLOINT  ; HL := ROUND(PI*SQR(R))
        INC  HL      ; HL := 1+ROUND(PI*SQR(R))
;
        ***** HL = L = ECKENZAHL N *****
;
        PUSH HL      ; N = Schleifenvariable für später
;
        LD  DE,ZW1   ; (DE) = ZW1
        CALL INTFLO  ; (HL) = ZW1 := N

```

```

LD HL,ZW2 ; (HL) = ZW2 = PI
LD DE,ZW2 ; (DE) = ZW2 = PI
CALL FLOADD ; (HL) = ZW2 := 2*PI
LD DE,ZW1 ; (DE) = ZW1 = N
CALL FLODIV ; (HL) = ZW2 := 2*PI/N
EX DE,HL ; (DE) = ZW2 = 2*PI/N
LD HL,SINUS ; (HL) = SINUS
CALL FLOMOV ; (HL) = SINUS := 2*PI/N
LD HL,COSIN ; (HL) = COSIN
CALL FLOMOV ; (HL) = COSIN := 2*PI/N
CALL FLOCOS ; (HL) = COSIN := COS(2*PI/N)
LD HL,SINUS ; (HL) = SINUS = 2*PI/N
CALL FLOSIN ; (HL) = SINUS := SIN(2*PI/N)
;
; SCHLEIFE ÜBER N STRECKENZÜGE
;
LOOP: LD HL,0
LD DE,0
CALL PLOTR ; Ersten Punkt der Linie doppelt setzen falls XOR-Modus
;
LD DE,XPOS
LD HL,ZW1
CALL FLOMOV ; (HL) = ZW1 := XA ( = ALTES X )
LD DE,COSIN ; (DE) = COS
CALL FLOMUL ; (HL) = ZW1 := XA*COS
LD HL,ZW2
LD DE,YPOS
CALL FLOMOV ; (HL) = ZW2 := YA ( = ALTES Y )
LD DE,SINUS ; (DE) = SIN
CALL FLOMUL ; (HL) = ZW2 := YA*SIN
EX DE,HL ; (DE) = ZW2 := YA*SIN
LD HL,ZW1 ; (HL) = ZW1 = XA*COS
CALL FLOSUB ; (HL) = ZW1 := XA*COS-YA*SIN = XN
;
LD DE,YPOS
LD HL,ZW2
CALL FLOMOV ; (HL) = ZW2 := YA
LD DE,COSIN ; (DE) = COS
CALL FLOMUL ; (HL) = ZW2 := YA*COS
EX DE,HL ; (DE) = ZW2 = YA*COS
LD HL,YPOS ; (HL) = YPOS
CALL FLOMOV ; (HL) = YPOS :=YA*COS
LD HL,ZW2
LD DE,XPOS
CALL FLOMOV ; (HL) = ZW2 := XA
LD DE,SINUS ; (DE) = SIN
CALL FLOMUL ; (HL) = ZW2 := XA*SIN
EX DE,HL ; (DE) = ZW2 := XA*SIN
LD HL,YPOS ; (HL) = YPOS
CALL FLOADD ; (HL) = YPOS := YA*COS+XA*SIN = YN
;
CALL FLOINT ; HL := YN & A:=VZ

```

```

JR    NC,OVFLOW ; YN zu groß ?
BIT   7,H
JR    NZ,OVFLOW
RLA
CALL  C,INTVZW  ; NEG. => HL := -HL
PUSH HL        ; YN Retten
LD   DE,ZW1    ; (DE) = ZW1 = XN
LD   HL,XPOS   ; (HL) = XPOS
CALL FLOMOV    ; (HL) = XPOS := XN
;
CALL FLOINT    ; HL := XN
POP  DE       ; DE := YN
JR   NC,OVFLOW ; XN zu groß ?
BIT  7,H
JR   NZ,OVFLOW
RLA
CALL C,INTVZW ; Neg. => HL := -HL
EX  DE,HL
CALL DRAW     ; Zeichne Linie
;
POP  BC       ; C=Schleifenvariable N
DEC  C
PUSH BC
JP   NZ,LOOP  ; Noch eine Linie
;
OVFLOW: POP  BC ; Abbruch bei Überschreitung des Integer-Formats
RET

```

## Der Editor

Die letzte, sehr nützliche Abteilung im Betriebssystem, die auch nur einen Vektor im Basic-Jumpblock zugestanden bekam, ist der Zeileneditor.

Hiermit können Text-Eingaben mit einer Höchstlänge von 255 Zeichen neu eingegeben oder auch verändert, editiert werden. Jeder, der Eingaben in Assembler-Programmen entgegennehmen will, braucht sich die Routinen hierfür nicht selbst zu programmieren, sondern kann den Zeileneditor aufrufen. Dabei muss er im HL-Register einen Zeiger auf den Textpuffer übergeben, der immer 256 Bytes lang sein muss. Der zu editierende Text muss dabei immer mit einem Nullbyte abgeschlossen sein.

Im Anhang ist der Editor genau beschrieben. Deshalb folgt an dieser Stelle nur noch ein Anwendungsbeispiel:

Eine Funktion, die man in Basic vermisst, ist ein Befehl, mit dem man Strings nicht nur komplett neu eingeben, sondern auch bestehende Strings editieren kann. Dafür ist dieses Beispiel gedacht.

Der dem Aufruf als Parameter übergebene String wird zunächst in den 256-Byte-Puffer kopiert und dann der Zeileneditor aufgerufen. Dieser funktioniert jetzt ganz normal, wie auch bei LINE INPUT. Je nachdem, ob der Anwender die Eingabe mit [ENTER] oder [ESC] abschliesst, ist beim Rücksprung das CY-Flag gesetzt (o.k.)

oder auch nicht.

Wenn man die Eingabe mit [ESC] abbricht, wird der String-Descriptor nicht auf den neuen String eingestellt, der String bleibt also unverändert. Wird die Eingabe aber mit [ENTER] abgeschlossen, so wird der Descriptor auf den String im Puffer eingestellt. Dieser muss danach noch in den Memory Pool transferiert werden. Das folgende Beispiel zeigt, wie ein Aufruf von Basic aus aussehen müsste:

```
100 KEY DEF 66,0,140          ' Break-Taste so undefinieren, dass
110 KEY 140,CHR$(252)+CHR$(&EF)+CHR$(27) ' ein Break erkennbar wird.
120 CALL &BB48                ' ON BREAK CONT
... ..
... ..
1000 a$="default.dat"         ' Vorgabewert in a$
1010 PRINT "Welche Datei laden? >>> "; ' Dialogtext
1020 |EDIT,@a$                ' a$ editieren
1025 IF INKEY$=CHR$(27) THEN 1010 ' Breaks abfangen
1030 a$=a$+" "                ' a$ in den Memory Pool bringen
.... ..

; String-Editor   vs. 10.6.86   (c) by G.Woigk
; -----
;
; AUFRUF mit:   |EDIT,@A$
; -----
;
;
;          ORG 40000
;
EDITOR: EQU #BD3A           ; CPC 464: &BD3A / 664: &BD5B / 6128: &BD5E
;                               ; Basic-Vektor zum Zeileneditor
;
; *****
;      Hier Relozierung und
;      Einbindung als RSX einfügen.
; *****
;
EDIT:   DEC A               ; Teste auf einen Parameter
        RET NZ              ; Parameter-Error
;
; STRING-LAENGE UND -ADRESSE BESTIMMEN
;
;          LD L,(IX+0)      ; Adresse des String-Descriptors
;          LD H,(IX+1)      ; nach HL holen
;          PUSH HL          ; und auf den Stack retten.
;
;          LD C,(HL)
;          LD B,0           ; BC := Länge des String
;          INC HL
;          LD E,(HL)
;          INC HL
;          LD D,(HL)       ; DE := Adresse des String
;
```



```

; STRING IN DEN PUFFER KOPIEREN
;
    EX   DE,HL      ; HL = LDIR-Quelle := Adresse des Strings
    LD   DE,BUFFER ; DE = LDIR-Ziel := Adresse des 256-Byte-Buffer
    XOR  A
    CP   C          ; Länge = 0 ?   Dann kein LDIR !!
    JR   Z,P2
    LDIR                ; String in den Puffer kopieren.
;
; EDITIEREN DES STRINGS
;
P2:   LD   (DE),A   ; String-Abschlussmarke setzen: Byte 0,
    LD   HL,BUFFER ; Zeiger auf den Puffer nach HL laden
    CALL EDITOR    ; und den Zeileneditor aufrufen.
    POP  HL
    RET  NC        ; Falls BREAK: String nicht ändern.
    PUSH HL
;
; NEUE STRINGLÄNGE BERECHNEN
;
    LD   HL,BUFFER ; HL zeigt auf den neuen $
    XOR  A
    LD   BC,101H
    CPIR                ; Suche die String-Endmarke.
    SUB  C              ; A := String-Länge
;
; STRING-DESCRIPTOR AUF DEN NEUEN STAND BRINGEN
;
P3:   POP  HL        ; HL := Adresse des String-Descriptors
    LD   DE,BUFFER
    LD   (HL),A      ; String-Länge in den Descriptor eintragen
    INC  HL
    LD   (HL),E
    INC  HL
    LD   (HL),D      ; und die String-Adresse (= Puffer-Adresse).
    RET
;
BUFFER: DEFS 256

```

# Kapitel 4: Die Firmware des Schneider CPC

Ganze Bereiche im RAM dienen als Sprungbrett zu den diversen Routinen im unteren Betriebssystems-ROM.

Dieser Aufwand hat zwei Gründe: Zum einen werden diese Vektoren mit Restarts gebildet, die für die Routine die benötigte ROM- und RAM-Konfiguration einschalten. Zum Anderen Kann nur so eine annähernde Kompatibilität zwischen verschiedenen ROM-Versionen gewahrt bleiben. Anwender-Programme, die auf die Firmware nur über diese Vektoren zugreifen, laufen auch dann noch, wenn im ROM Änderungen vorgenommen werden.

Die Bezeichnungen der Vektoren sind dem 'FIRMWARE MANUAL' entnommen.

## THE MAIN JUMPBLOCK – Der zentrale Sprungbereich

### THE KEY MANAGER (KM) – Die Tastatur-Routinen

<b>Adresse</b>	<b>Bezeichnung</b>	<b>kurze Beschreibung</b>
BB00	<i>KM INITIALIZE</i>	Initialisieren der Tastatur-Routinen.
BB03	<i>KM RESET</i>	Zurücksetzen der Tastatur-Routinen.
BB06	<i>KM WAIT CHAR</i>	Warte auf ein (expandiertes) Zeichen von der Tastatur.
BB09	<i>KM READ CHAR</i>	Hole ein (expandiertes) Zeichen von der Tastatur (falls eins vorhanden ist).
BB0C	<i>KM CHAR RETURN</i>	Gebe ein Zeichen an den KM zurück.
BB0F	<i>KM SET EXPAND</i>	Ordne einem Erweiterungszeichen ein String zu.
BB12	<i>KM GET EXPAND</i>	Hole ein Zeichen aus einem Erweiterungs-String.
BB15	<i>KM EXP BUFFER</i>	Lege den Speicherbereich fest, in dem der KM die Erweiterungs-Strings speichern kann.
BB18	<i>KM WAIT KEY</i>	Warte auf ein (nicht expandiertes) Zeichen von der Tastatur.
BB1B	<i>KM READ KEY</i>	Hole ein (nicht expandiertes) Zeichen von der Tastatur.
BB1E	<i>KM TEST KEY</i>	Teste, ob eine bestimmte Taste gedrückt ist.

BB21	<i>KM GET STATE</i>	Erfrage den Status der Shift- und Caps-Locks.
BB24	<i>KM GET JOYSTICK</i>	Teste den Schalt-Zustand der Joysticks.
BB27	<i>KM SET TRANSLATE</i>	Lege das Zeichen fest, das eine Taste erzeugen soll, wenn sie ohne 'CTRL' oder 'SHIFT' gedrückt wird.
BB2A	<i>KM GET TRANSLATE</i>	Erfrage die Belegung einer Taste ohne 'CTRL' und 'SHIFT'.
BB2D	<i>KM SET SHIFT</i>	Bestimme das Zeichen einer Taste für 'SHIFT'.
BB30	<i>KM GET SHIFT</i>	Erfrage die Tasten-Übersetzung mit 'SHIFT'.
BB33	<i>KM SET CONTROL</i>	Bestimme das Zeichen einer Taste für 'CTRL'.
BB36	<i>KM GET CONTROL</i>	Erfrage die Tasten-Übersetzung mit 'CTRL'.
BB39	<i>KM SET REPEAT</i>	Lege fest, ob eine Taste 'repeaten', sich also automatisch wiederholen darf, wenn sie lange genug gedrückt wird.
BB3C	<i>KM GET REPEAT</i>	Erfrage, ob eine Taste 'repeaten' darf.
BB3F	<i>KM SET DELAY</i>	Lege die Verzögerungszeiten beim 'Repeaten' fest.
BB42	<i>KM GET DELEAY</i>	Erfrage die Verzögerungszeiten beim 'Repeaten'.
BB45	<i>KM ARM BREAK</i>	Aktiviere den Break-Mechanismus.
BB48	<i>KM DISARM BREAK</i>	Schalte den Break-Mechanismus aus.
BB4B	<i>KM BREAK EVENT</i>	Löse ein Break-Event aus, wenn der Mechanismus aktiv ist.
BD3A	<i>KM SET LOCKS</i>	Lege den Shift- und den Caps-Lock-Status neu fest. nur CPC 664 und 6128!
BD3D	<i>KM FLUSH</i>	Lösche alle bisher aufgelaufenen Zeichen im Tastaturpuffer. nur CPC 664 und 6128!

## THE TEXT VDU (TXT) – Die Textausgabe-Routinen

<b>Adresse</b>	<b>Bezeichnung</b>	<b>kurze Beschreibung</b>
BB4E	<i>TXT INITIALISE</i>	Initialisiere die Text-VDU.
BB51	<i>TXT RESET</i>	Setze die Text-VDU zurück.
BB54	<i>TXT VDU ENABLE</i>	Erlaube, dass Zeichen im aktiven Fenster ausgegeben werden.
BB57	<i>TXT VDU DISABLE</i>	Verbiere die Ausgabe von Zeichen im aktiven Fenster.

BB5A	<i>TXT OUTPUT</i>	Drucke ein Zeichen oder befolge den Control-Code.
BB5D	<i>TXT WR CHAR</i>	Drucke ein Zeichen. Control-Codes erzeugen Sonderzeichen.
BB60	<i>TXT RD CHAR</i>	Versuche, ein Zeichen vom Bildschirm zu lesen.
BB63	<i>TXT SET GRAPHIC</i>	Bestimme, ob der Text im laufenden Fenster auf der Cursor- oder Grafik-Position ausgegeben werden soll.
BB66	<i>TXT WIN ENABLE</i>	Lege die Grenzen des aktuellen Textfensters fest.
BB69	<i>TXT GET WINDOW</i>	Erfrage die Grenzen des aktuellen Textfensters.
BB6C	<i>TXT CLEAR WINDOW</i>	Lösche die Anzeige im aktuellen Textfenster.
BB6F	<i>TXT SET COLUMN</i>	Bewege den Cursor des aktuellen Textfensters in die angegebene Spalte.
BB72	<i>TXT SET ROW</i>	Bewege den Cursor des aktuellen Textfensters in die angegebene Zeile.
BB75	<i>TXT SET CURSOR</i>	Lege Zeile und Spalte des Cursors neu fest.
BB78	<i>TXT GET CURSOR</i>	Erfrage Zeile und Spalte des Cursors.
BB7B	<i>TXT CUR ENABLE</i>	Schalte Cursor auf der Benutzer-Ebene ein.
BB7E	<i>TXT CUR DISABLE</i>	Schalte den Cursor auf der Benutzer-Ebene aus.
BB81	<i>TXT CUR ON</i>	Schalte den Cursor auf der System-Ebene ein.
BB84	<i>TXT CUR OFF</i>	Schalte den Cursor auf der System-Ebene aus.
BB87	<i>TXT VALIDATE</i>	Überprüfe, ob sich eine Position innerhalb des Text-Fensters befindet.
BB8A	<i>TXT PLACE CURSOR</i>	Male einen 'Cursor-Fleck' auf die Cursorposition.
BB8D	<i>TXT REMOVE CURSOR</i>	Entferne einen 'Cursor-Fleck' von Cursorposition.
BB90	<i>TXT SET PEN</i>	Lege die Stift-Tinte für die Buchstaben fest.
BB93	<i>TXT GET PEN</i>	Erfrage die momentane Stift-Tinte.
BB96	<i>TXT SET PAPER</i>	Lege die Hintergrund-Tinte für die Buchstaben fest.
BB99	<i>TXT GET PAPER</i>	Erfrage die momentane Hintergrund-Tinte.
BB9C	<i>TXT INVERSE</i>	Tausche die Papier- und Stift-Tinten für das momentan aktuelle Text-Fenster aus.
BB9F	<i>TXT SET BACK</i>	Lege fest, ob die Buchstaben im Transparent-Modus geschrieben werden sollen.

BBA2	<i>TXT GET BACK</i>	Erfrage, ob im aktuellen Textfenster der Transparent-Modus eingeschaltet ist.
BBA5	<i>TXT GET MATRIX</i>	Erfrage, an welcher Stelle die Grafik-Information über das Aussehen des angegebenen Buchstaben abgelegt ist.
BBA8	<i>TXT SET MATRIX</i>	Bestimme das Aussehen eines Buchstaben neu.
BBAB	<i>TXT SET M TABLE</i>	Teile der Text-VDU mit, in welchem Speicherbereich die selbst-definierbaren Zeichen-Matrizen abgelegt werden können.
BBAE	<i>TXT GET TABLE</i>	Erfrage, wo momentan der Bereich für die selbst-definierbaren Zeichen-Matrizen liegt.
BBB1	<i>TXT GET CONTROLS</i>	Erfrage die Lage der Control-Code-Tabelle.
BBB4	<i>TXT STREAM SELECT</i>	Wähle ein anderes Text-Fenster an.
BBB7	<i>TXT SWAP STREAMS</i>	Vertausche die Einstellungen und Parameter zweier Text-Fenster.
BD40	<i>TXT ASK STATE</i>	Erfrage Cursor- und VDU-Status des aktuellen Textfensters. <b>Nur CPC 664 und 6128!</b>

## THE GRAPHICS VDU (GRA) – Die Grafik-Routinen

<b>Adresse</b>	<b>Bezeichnung</b>	<b>kurze Beschreibung</b>
BBBA	<i>GRA INITIALISE</i>	Initialisiere die Grafik-VDU.
BBBD	<i>GRA RESET</i>	Setze die Grafik-VDU zurück.
BBC0	<i>GRA MOVE ABSOLUTE</i>	Bewege den Grafik-Cursor zur angegebenen Position.
BBC3	<i>GRA MOVE RELATIVE</i>	Bewege den Grafik-Cursor relativ zur momentanen Position.
BBC6	<i>GRA ASK CURSOR</i>	Erfrage die momentane X- und Y-Koordinate des Grafik-Cursors.
BBC9	<i>GRA SET ORIGIN</i>	Lege den Bezugspunkt für die absolute Cursor-Positionierung neu fest.
BBCC	<i>GRA GET ORIGIN</i>	Erfrage den momentanen Grafik-Nullpunkt.
BBCF	<i>GRA WIN WIDTH</i>	Lege den linken und rechten Rand des Grafik-Fensters fest.
BBD2	<i>GRA WIN HEIGHT</i>	Lege den oberen und unteren Rand des Grafik-Fensters fest.

- BBD5 *GRA GET W WIDTH* Erfrage den linken und rechten Rand des Grafik-Fensters.
- BBD8 *GRA GET W HEIGHT* Erfrage den oberen und unteren Rand des Grafik-Fensters.
- BBDB *GRA CLEAR WINDOW* Lösche die Anzeige im Grafik-Fenster.
- BBDE *GRA SET PEN* Lege die Tinte des Zeichenstiftes neu fest.
- BBE1 *GRA GET PEN* Erfrage die momentane Tinte des Zeichenstiftes.
- BBE4 *GRA SET PAPER* Lege die Hintergrund-Tinte für die Grafik-VDU neu fest.
- BBE7 *GRA GET PAPER* Erfrage die momentane Hintergrund-Tinte.
- BBEA *GRA PLOT ABSOLUTE* Setze einen Punkt auf die angegebenen Position.
- BBED *GRA PLOT RELATIVE* Setze einen Punkt relativ zur momentanen Position des Grafik-Cursors.
- BBF0 *GRA TEST ABSOLUTE* Teste, welche Tinten-Nummer der Punkt auf der angegebenen Position hat.
- BBF3 *GRA TEST RELATIVE* Teste, welche Tinten-Nummer ein Punkt relativ zur aktuellen Lage des Grafik-Cursors hat.
- BBF6 *GRA LINE ABSOLUTE* Ziehe eine Linie von der momentanen Position des Grafik-Cursors zur angegebenen absoluten Position.
- BBF9 *GRA LINE RELATIVE* Ziehe eine Linie zu einer Position relativ zur aktuellen Lage des Grafik-Cursors.
- BBFC *GRA WR CHAR* Zeichne einen Buchstaben an der Position des Grafik-Cursors.
- BD43 *GRA DEFAULT* Stelle die Standard-Werte für die verschiedenen Optionen der Grafik-VDU ein. **Nur CPC 664 und 6128!**
- BD46 *GRA SET BACK* Setze den Hintergrund-Modus der Grafik-VDU. **Nur CPC 664 und 6128!**
- BD49 *GRA SET FIRST* Setze die Erster-Punkt-Option für die zu zeichnenden Linien. Nur CPC 664 und 6128!
- BD4C *GRA SET LINE MASK* Lege die Punktmaske für Linien neu fest. **Nur CPC 664 und 6128!**
- BD4F *GRA FROM USER* Konvertiere die User-Koordinaten (relativ zum

Origin) in Basiskoordinaten (relativ zur linken unteren Ecke). **Nur CPC 664 und 6128!**

BD52 *GRA FILL*

Male eine beliebige Fläche aus. **Nur CPC 664 und 6128!**

## THE SCREEN PACK (SCR) – Die Bildschirm-Routinen

<b>Adresse</b>	<b>Bezeichnung</b>	<b>kurze Beschreibung</b>
BBFF	<i>SCR INITIALISE</i>	Initialisiere das Screen-Pack.
BC02	<i>SCR RESET</i>	Setze das Screen-Pack zurück.
BC05	<i>SCR SET OFFSET</i>	Verändere den Hardware-Scroll-Offset des Bildschirms.
BC08	<i>SCR SET BASE</i>	Verlege den Bildschirm in ein anderes RAM-Viertel.
BC0B	<i>SCR GET LOCATION</i>	Erfrage Scroll-Offset und Speicher-Viertel des Bildschirms.
BC0E	<i>SCR SET MODE</i>	Lösche den Bildschirm, setze den Scroll-Offset auf Null und lege den Bildschirm-Modus neu fest.
BC11	<i>SCR GET MODE</i>	Erfrage den momentan eingestellten Bildschirm-Modus.
BC14	<i>SCR CLEAR</i>	Lösche den ganzen Bildschirm mit der Tinte 0.
BC17	<i>SCR CHAR LIMITS</i>	Erfrage, wieviele Buchstaben, abhängig vom aktuellen Bildschirm-Modus, in eine Zeile passen.
BC1A	<i>SCR CHAR POSITION</i>	Konvertiere eine 'physikalische' Buchstaben-Position in die zugehörige Bildspeicher-Adresse.
BC1D	<i>SCR DOT POSITION</i>	Konvertiere eine Grafik-Position in 'Basis'-Koordinaten in die zugehörige Bildspeicher-Adresse.
BC20	<i>SCR NEXT BYTE</i>	Bestimme die Adresse des Bytes im Bildschirm-Speicher rechts von der angegebenen Adresse.
BC23	<i>SCR PREV BYTE</i>	Bestimme die Adresse des Bytes im Bildschirm-Speicher links von der angegebenen Adresse.
BC26	<i>SCR NEXT LINE</i>	Bestimme die Adresse des Bytes im Bildschirm-Speicher unter der angegebenen Adresse.
BC29	<i>SCR PREV LINE</i>	Bestimme die Adresse des Bytes im Bildschirm-Speicher über der angegebenen Adresse.
BC2C	<i>SCR INK ENCODE</i>	Konvertiere eine Tinten-Nummer in ein Byte, das, in

		den Bildschirm gepoket, alle betroffenen Punkte in dieser Tinte darstellt.
BC2F	<i>SCR INK DECODE</i>	Bestimme die Tinten-Nummer des ersten Punktes von links im übergebenen Byte.
BC32	<i>SCR SET INK</i>	Lege die beiden Farben fest, in der eine Tinte in den beiden Blink-Perioden dargestellt werden soll.
BC35	<i>SCR GET INK</i>	Erfrage die Farben, in der eine Tinte in den beiden Blink-Perioden dargestellt wird.
BC38	<i>SCR SET BORDER</i>	Bestimme die Farben, in denen der Bildschirm-Rand in den beiden Blink-Perioden dargestellt wird.
BC3B	<i>SCR GET BORDER</i>	Erfrage die Farben, in denen der Bildschirm-Rand in den beiden Blink-Perioden dargestellt wird.
BC3E	<i>SCR SET FLASHING</i>	Lege die Länge der beiden Blink-Perioden neu fest.
BC41	<i>SCR GET FLASHING</i>	Erfrage, welche Länge die beiden Blink-Perioden momentan haben.
BC44	<i>SCR FILL BOX</i>	Fülle einen rechteckigen Bildschirm-Ausschnitt mit einer Tinte. Die Grenzen werden in Buchstaben-Positionen angegeben.
BC47	<i>SCR FLOOD BOX</i>	Fülle einen rechteckigen Bildschirm-Ausschnitt mit einer Tinte. Die Grenzen werden in Byte-Positionen angegeben.
BC4A	<i>SCR CHAR INVERT</i>	Invertiere eine Buchstaben-Position (->Cursor).
BC4D	<i>SCR HW ROLL</i>	Scrolle den ganzen Bildschirm hardwaremäßig um eine Buchstaben-Position rauf oder runter.
BC50	<i>SCR SW ROLL</i>	Scrolle einen Bildschirm-Ausschnitt um eine Buchstaben-Position rauf oder runter.
BC53	<i>SCR UNPACK</i>	Expandiere eine Zeichen-Matrix entsprechend dem momentanen Bildschirm-Modus.
BC56	<i>SCR REPACK</i>	Komprimiere die expandierten Bytes wieder zu einer Zeichen-Matrix.
BC59	<i>SCR ACCESS</i>	Setze den Zeichen-Modus für die Grafik-VDU.
BC5C	<i>SCR PIXELS</i>	Setze einen Punkt im Bildschirm.
BC5F	<i>SCR HORIZONTAL</i>	Zeichne eine waagerechte Linie.
BC62	<i>SCR VERTICAL</i>	Zeichne eine senkrechte Linie.



BD55 *SCR SET POSITION* Lege die Lage des Bildschirms nur für die Software neu fest. Nur CPC 664 und 6128!

## THE CASSETTE MANAGER (CAS) – Die Kassetten- und Disketten-Routinen

(von AMSDOS gepatchte Routinen sind mit '\*' markiert)

<b>Adresse</b>	<b>Bezeichnung</b>	<b>kurze Beschreibung</b>
BC65	<i>CAS INITIALISE</i>	Initialisiere die Kassetten-Routinen.
BC68	<i>CAS SET SPEED</i>	Lege die Schreib-Geschwindigkeit neu fest.
BC6B	<i>CAS NOISY</i>	Lege fest, ob die Kassetten-Routinen ihre Meldungen unterdrücken sollen.
BC6E	<i>CAS START MOTOR</i>	Starte den Motor des Kassetten-Rekorders.
BC71	<i>CAS STOP MOTOR</i>	Halte den Motor des Kassetten-Rekorders an.
BC74	<i>CAS RESTORE MOTOR</i>	Starte oder stoppe den Motor entsprechend einer früheren Einstellung.
BC77 *	<i>CAS IN OPEN</i>	Eröffne eine Datei zur Eingabe.
BC7A *	<i>CAS IN CLOSE</i>	Schließe eine Eingabe-Datei.
BC7D *	<i>CAS IN ABANDON</i>	Vergesse, dass eine Datei zur Eingabe eröffnet ist.
BC80 *	<i>CAS IN CHAR</i>	Lese ein Zeichen aus der Eingabe-Datei.
BC83 *	<i>CAS IN DIRECT</i>	Lese die Eingabe-Datei in einem Zug.
BC86 *	<i>CAS RETURN</i>	Gebe das zuletzt gelesene Zeichen noch einmal zurück.
BC89 *	<i>CAS TEST EOF</i>	Prüfe, ob das Ende der Eingabe-Datei erreicht ist.
BC8C *	<i>CAS OUT OPEN</i>	Eröffne eine Datei zur Ausgabe.
BC8F *	<i>CAS OUT CLOSE</i>	Schließe die Ausgabe-Datei.
BC92 *	<i>CAS OUT ABANDON</i>	Vergesse die Ausgabe-Datei. Hierbei gehen immer größere Datenmengen verloren.
BC95 *	<i>CAS OUT CHAR</i>	Schreibe ein Zeichen in die Ausgabe-Datei.
BC98 *	<i>CAS OUT DIRECT</i>	Schreibe die Ausgabe-Datei in einem Zug.
BC9B *	<i>CAS CATALOG</i>	Erstelle ein Inhaltsverzeichnis.
BC9E	<i>CAS WRITE</i>	Schreibe einen Speicherbereich auf die Kassette.
BCA1	<i>CAS READ</i>	Lese einen Speicherbereich von Kassette ein.

BCA4 *CAS CHECK*      Vergleiche die Daten auf der Kassette mit einem Speicherbereich.

## THE SOUND MANAGER (SOUND) – Die Lautsprecher-Routinen

<b>Adresse</b>	<b>Bezeichnung</b>	<b>kurze Beschreibung</b>
BCA7	<i>SOUND RESET</i>	Setze die Lautsprecher-Routinen zurück.
BCAA	<i>SOUND QUEUE</i>	Schicke einen Ton zum Sound-Manager.
BCAD	<i>SOUND CHECK</i>	Frage an, ob in der Ton-Warteschlange ein Platz für einen neuen Ton frei ist.
BCB0	<i>SOUND ARM EVENT</i>	Bestimme eine Routine, die aufgerufen werden soll, sobald in der Ton-Warteschlange ein Platz frei ist.
BCB3	<i>SOUND RELEASE</i>	Gebe die Tonausgabe frei.
BCB6	<i>SOUND HOLD</i>	Friere die Tonausgabe ein.
BCB9	<i>SOUND CONTINUE</i>	Setze die Tonausgabe fort.
BCBC	<i>SOUND AMPL ENVELOPE</i>	Lege eine Amplituden-Hüllkurve neu fest.
BCBF	<i>SOUND TONE ENVELOPE</i>	Lege eine Frequenz-Hüllkurve neu fest.
BCC2	<i>SOUND A ADDRESS</i>	Erfrage die Adresse einer Amplituden-Hüllkurve.
BCC5	<i>SOUND T ADDRESS</i>	Erfrage die Adresse einer Frequenz-Hüllkurve.

## THE KERNEL (KL) – Die Zentrale

<b>Adresse</b>	<b>Bezeichnung</b>	<b>kurze Beschreibung</b>
BCC8	<i>KL CHOKE OFF</i>	Setze den Kernel zurück.
BCCB	<i>KL ROM WALK</i>	Suche und initialisiere alle Hintergrund-ROMs.
BCCE	<i>KL INIT BACK</i>	Initialisiere ein bestimmtes Hintergrund-ROM.
BCD1	<i>KL LOG EXT</i>	Mache dem Kernel eine RSX-Erweiterung bekannt.
BCD4	<i>KL FIND COMAND</i>	Erfrage zum angegebenen Namen einer RSX oder eines ROMs die Ausführungs-Adresse und Speicher-Konfiguration.
BCD7	<i>KL NEW FRAME FLY</i>	Initialisiere einen Datenblock und füge ihn in die Liste aller Software-Unterbrechung bei jedem Strahlrücklauf des Bildschirms ein.

- BCDA *KL ADD FRAME FLY* Füge einen fertigen Datenblock in die Liste aller Software-Unterbrechung bei jedem Strahlrücklauf ein.
- BCDD *KL DEL FRAME FLY* Entferne einen Datenblock aus dieser Liste.
- BCE0 *KL NEW FAST TICKER* Initialisiere einen Datenblock und füge ihn in die Liste aller Software-Unterbrechung bei jedem Interrupt ein.
- BCE3 *KL ADD FAST TICKER* Füge einen fertigen Datenblock in die Liste aller Software-Unterbrechungen bei jedem Interrupt ein.
- BCE6 *KL DEL FAST TICKER* Entferne einen Datenblock aus dieser Liste.
- BCE9 *KL ADD TICKER* Füge einen Datenblock in die Liste des Universal-Timers ein.
- BCEC *KL DEL TICKER* Entferne einen Datenblock aus der Liste des Universal-Timers.
- BCEF *KL INIT EVENT* Beschreibe einen Event-Block vorschriftsmäßig mit den in Registern angegebenen Werten.
- BCF2 *KL EVENT* Stoße einen Event-Block an. Dies führt zu einer Software-Unterbrechung.
- BCF5 *KL SYNC RESET* Lösche die Liste aller synchronisierbaren Unterbrechungen, die noch auf ihre Ausführung warten.
- BCF8 *KL DEL SYNCHRONOUS* Stelle den Eventblock einer synchronisierbaren Unterbrechung ruhig und entferne ihn auch aus der Warteliste, falls er dort eingetragen ist.
- BCFB *KL NEXT SYNC* Hole die nächste synchronisierbare Unterbrechung aus der Warteschlange, falls noch eine wartet.
- BCFE *KL DO SYNC* Rufe die mit &BCFB geholte Unterbrechung auf.
- BD01 *KL DONE SYNC* Beende die Bearbeitung einer synchronisierbaren Unterbrechung.
- BD04 *KL EVENT DISABLE* Lege die Ausführung von normalen, synchronisierbaren Unterbrechungen auf Eis.
- BD07 *KL EVENT ENABLE* Lasse die Ausführung von normalen, synchronisierbaren Unterbrechungen wieder zu.
- BD0A *KL DISARM EVENT* Stelle einen Eventblock ruhig.
- BD0D *KL TIME PLEASE* Erfrage den Stand des Interrupt-Zählers.

BD10	<i>KL TIME SET</i>	Stelle den Interrupt-Zähler auf einen neuen Startwert.
BD5B	<i>KL RAM SELECT</i>	Wähle eine neue RAM-Konfiguration aus. <b>Nur CPC 6128!</b>

## THE MACHINE PACK (MC) – Maschinennahe Routinen

<b>Adresse</b>	<b>Bezeichnung</b>	<b>kurze Beschreibung</b>
BD13	<i>MC BOOT PROGRAM</i>	Lade und starte ein Maschinencode-Programm.
BD16	<i>MC START PROGRAM</i>	Rufe ein Vordergrund-ROM auf.
BD19	<i>MC WAIT FLYBACK</i>	Warte bis zum nächsten Strahlrücklauf des Monitor-Bildes.
BD1C	<i>MC SET MODE</i>	Lege den Bildschirm-Modus neu fest.
BD1F	<i>MC SCREEN OFFSET</i>	Setze den Hardware-Scroll-Offset.
BD22	<i>MC CLEAR INKS</i>	Setze alle Tinten auf eine Farbe.
BD25	<i>MC SET INKS</i>	Lege die Farben für alle Tinten neu fest.
BD28	<i>MC RESET PRINTER</i>	Setze die Printer-Indirections zurück.
BD2B	<i>MC PRINT CHAR</i>	Versuche, ein Zeichen zum Drucker zu schicken.
BD2E	<i>MC BUSY PRINTER</i>	Schaue nach, ob der Drucker bereit ist.
BD31	<i>MC SEND PRINT</i>	Sende ein Zeichen zum Drucker.
BD34	<i>MC SOUND REGISTER</i>	Lade ein Byte in ein Register des Sound-Chips.
BD58	<i>MC PRINT TRANSLATION</i>	Ändere die Zeichen-Übersetzungs-Tabelle für den Drucker. <b>Nur CPC 664 und 6128!</b>

## JUMPER (JUMP) – Eine Routine für die Sprungleise

<b>Adresse</b>	<b>Bezeichnung</b>	<b>kurze Beschreibung</b>
BD37	<i>JUMP RESTORE</i>	Stelle die Original-Sprungleiste wieder her.

# Die Indirections der Firmware-Packs

Im Gegensatz zu den Vektoren in den vorhergehenden Tabellen dienen die INDIRECTIONS dazu, das Verhalten des Betriebssystems gezielt verändern zu können. Während die Vektoren vom Betriebssystem selbst nicht angesprungen werden, ist genau das bei den Indirections der Fall. Aus diesem Grund sind die hier eingetragenen Sprünge auch nicht mit einem Restart gebildet, sondern nur mit dem normalen Z80-JP-Befehl.

Die Indirections werden nicht mit &BD37 JUMP RESTORE eingerichtet, sondern von dem jeweiligen Firmware-Pack selbst, wenn dessen Reset- oder Initialisierungs- Routine aufgerufen wird.

<b>Adresse</b>	<b>Bezeichnung</b>	<b>kurze Beschreibung</b>
BDCD	<i>IND TXT DRAW CURSOR</i>	Zeichne einen Cursor-Fleck, falls dieser auf beiden Ebenen eingeschaltet ist.
BDD0	<i>IND TXT UNDRAW CURSOR</i>	Entferne den Cursor-Fleck, falls dieser auf beiden Ebenen eingeschaltet ist.
BDD3	<i>IND TXT WRITE CHAR</i>	Schreibe ein Zeichen auf den Bildschirm.
BDD6	<i>IND TXT UNWRITE</i>	Lese ein Zeichen vom Bildschirm.
BDD9	<i>IND TXT OUT ACTION</i>	Schreibe ein Zeichen oder befolge einen Control-Code.
BDDC	<i>IND GRA PLOT</i>	Zeichne einen Punkt.
BDDF	<i>IND GRA TEST</i>	Bestimme die Tinte eines Punktes.
BDE2	<i>IND GRA LINE</i>	Zeichne eine Linie.
BDE5	<i>IND SCR READ</i>	Lese einen Punkt vom Bildschirm.
BDE8	<i>IND SCR WRITE</i>	Setze einen oder mehrere Punkte im Bildschirm unter Berücksichtigung des Grafik-Modus.
BDEB	<i>IND SCR MODE CLEAR</i>	Lösche den Bildschirm mit Tinte 0.
BDEE	<i>IND KM TEST BREAK</i>	Führe den Test auf Break und Reset durch.
BDF1	<i>IND MC WAIT PRINTER</i>	Versuche, ein Zeichen zum Drucker zu schicken.
BDF4	<i>IND KM SCAN KEYS</i>	Frage die Tastatur ab. Nur CPC 664 und 6128!

# THE HIGH KERNEL JUMPBLOCK – Die obere Sprungleiste des Kernel

Sowohl der obere, als auch der untere Jumpblock des KERNEL werden ebenfalls nicht von &BD37 JUMP RESTORE eingerichtet, sondern jeweils bei der Initialisierung des gesamten Rechners: Entweder beim Einschalten, [CTRL]-[SHIFT]-[ESC] oder beim Start eines Vordergrundprogrammes: |BASIC, |CPM oder 'RUN "mcodename"'.  
Der nun folgende, obere Jumpblock ist aus dem ROM hierher in's RAM kopiert worden, und enthält alle wesentlichen Routinen, die unabhängig vom ROM-Status lauffähig sein müssen: Interrupt, Bank-Umschaltung und Event-Behandlung.

<b>Adresse</b>	<b>Bezeichnung</b>	<b>kurze Beschreibung</b>
B900	<i>KL U ROM ENABLE</i>	Blende das momentan selektierte obere Rom ein
B903	<i>KL U ROM DISABLE</i>	Blende das obere ROM aus und RAM ein
B906	<i>KL L ROM ENABLE</i>	Blende unten das Betriebssystems-ROM ein
B909	<i>KL L ROM DISABLE</i>	Blende das untere ROM aus und RAM ein
B90C	<i>KL ROM RESTORE</i>	Stelle einen früheren ROM-Status wieder her
B90F	<i>KL ROM SELECT</i>	Wähle ein bestimmtes ROM an und blende es ein
B912	<i>KL CURR SELECTION</i>	Frage, welches ROM oben gerade selektiert ist
B915	<i>KL PROBE ROM</i>	Bestimme Klasse & Version eines ROMs
B918	<i>KL ROM DESELECTION</i>	Stelle eine frühere ROM-Selektion wieder her
B91B	<i>KL LDIR</i>	Führe ein LDIR im RAM durch
B91E	<i>KL LDDR</i>	Führe ein LDDR im RAM durch
B921	<i>KL POLL SYNCHRONOUS</i>	Teste, ob eine synchrone Unterbrechung auf ihre Ausführung wartet
B92A	<i>KL SCAN NEEDED</i>	Teile dem Kernel mit, dass die Tastatur mit dem nächsten Interrupt abgefragt werden muss. <b>Nur CPC 664 und 6128!</b>

# THE LOW KERNEL JUMPBLOCK – Die untere Sprungleiste des Kernel

Der untere Jumpblock des KERNEL liegt an den angegebenen Adressen im ROM. Bei der Initialisierung des Rechners wird er aber auch an die entsprechenden Stellen im RAM kopiert. Er enthält einige sehr kurze Routinen, die unabhängig von der aktuellen ROM-Konfiguration verfügbar sein sollen, und ansonsten nur Sprünge in den oberen Jumpblock, wo die längeren Routinen dann fortgeführt werden.

## Adresse Bezeichnung & kurze Beschreibung

0000	<i>RST 0 – RESET ENTRY</i> Kaltstart, totaler Reset.
0008	<i>RST 1 – LOW JUMP</i> Sprung zu einer Routine im unteren ROM oder RAM mit Angabe der gewünschten ROM-Konfiguration und Adresse in einem nachgestellten 'DEFW xxxx'.
000B	<i>KL LOW PCHL</i> Sprung zu einer Routine im unteren ROM oder RAM mit Angabe der gewünschten ROM-Konfiguration und Adresse im HL-Register.
000E	<i>PCBC INSTRUCTION</i> JP (BC)
0010	<i>RST 2 – SIDE CALL</i> Aufruf einer Routine in einem benachbarten oberen ROM mit Angabe der 'Distanz' und Adresse in einem nachgestellten 'DEFW xxxx'.
0013	<i>KL SIDE PCHL</i> Aufruf einer Routine in einem benachbarten oberen ROM mit Angabe der 'Distanz' und Adresse im HL-Register.
0016	<i>PCDE INSTRUCTION</i> JP (DE)
0018	<i>RST 3 – FAR CALL</i> Aufruf einer Routine im RAM oder jedem beliebigen ROM. ROM-Selektion und Adresse werden indirekt über ein nachgestelltes 'DEFW xxxx' angezeigt.
001B	<i>KL FAR PCHL</i> Aufruf einer Routine in RAM oder jedem beliebigen ROM. Die Register C und HL enthalten die gewünschte ROM-Selektion und Adresse.
001E	<i>PCHL INSTRUCTION</i> JP (HL)
0020	<i>RST 4 – RAM LAM</i> LD A,(HL) aus dem RAM.

- 0023 *KL FAR ICALL*  
Aufruf einer Routine in RAM oder jedem beliebigen ROM. ROM-Selection und Adresse werden vom HL-Register angezeigt.
- 0028 *RST 5 – FIRM JUMP*  
Sprung zu einer Routine im unteren ROM. Die gewünschte Adresse wird in einem 'DEFW xxxx' angehängt.
- 0030 *RST 6 – USER RESTART*  
Vom Betriebssystem nicht benutzt. Der ROM-RST 6 speichert jedoch den momentanen RAM- und ROM-Status in Adresse &28, blendet RAM ein und springt den RAM-RST 6 an.
- 0038 *RST 7 – INTERRUPT ENTRY*  
Die Z80 wird im Interrupt-Modus 1 betrieben. Das heißt, dass sie mit jeder Interrupt-Anforderung einen RST 7 ausführt.
- 003B *EXT INTERRUPT*  
Erkennt der Kernel ein Interrupt-Signal von einer Erweiterung am Systembus, so wird diese Adresse angesprungen.



# Die Basic-Vektoren

Die Basic-Vektoren werden zwar auch von JUMP RESTORE eingerichtet, haben aber keine von Amstrad garantierte Lage. Praktisch alle Basic-Vektoren haben im CPC 464, 664 und 6128 eine andere Lage.

Zusätzlich wurden ab dem CPC 664 die Integer-Routinen in's Basic-ROM verlagert, so dass hierfür überhaupt keine Vektoren mehr nötig wurden. Sie fielen einfach weg. Auch einige Fließkomma-Vektoren wurden wegrationalisiert. In diesem Fall ist statt der Adresse des Vektors immer die Adresse der Routine selbst angegeben. Diese Routinen müssen nun per Restart aufgerufen werden.

## Der Editor

### Adressen, Bezeichnung & kurze Beschreibung

BD3A	BD5B	BD5E	<i>EDIT</i>	Editieren bzw. Eingabe eines Strings (Zeichenkette).
------	------	------	-------------	--

## Die Fließkomma-Routinen

### Adressen, Bezeichnung & kurze Beschreibung

*Zufallsgenerator:*

BD97	BDB8	BDBB	<i>FLO RANDOMIZE 0</i>	
BD9A	BDBB	BDBE	<i>FLO RANDOMIZE</i>	LW(HL) XOR &89656C07 -> LW(seed)
BD9D	BD7C	BD7F	<i>FLO RND</i>	RND -> FLO(HL)
BDA0	BD88	BD8B	<i>FLO LAST RND</i>	letzten RND-Wert -> FLO(HL)

*Operationen:*

BD58	BD79	BD7C	<i>FLO ADD</i>	FLO(HL) + FLO(DE) -> FLO(HL)
BD5E	BD7F	BD82	<i>FLO SUB*</i>	FLO(DE) - FLO(HL) -> FLO(HL)
BD5B	349A	349A	<i>FLO SUB</i>	FLO(HL) - FLO(DE) -> FLO(HL)
BD61	BD82	BD85	<i>FLO MULT</i>	FLO(HL) * FLO(DE) -> FLO(HL)
BD64	BD85	BD88	<i>FLO DIV</i>	FLO(HL) / FLO(DE) -> FLO(HL)
BD7C	BD9D	BDA0	<i>FLO POT</i>	FLO(HL) ^ FLO(DE) -> FLO(HL)
BD6A	BD8B	BD8E	<i>FLO VGL</i>	SGN (FLO(HL)-FLO(DE)) -> A

*Funktionen:*

BD6D	BD8E	BD91	<i>FLO VZW</i>	-1 * FLO(HL) -> FLO(HL)
BD79	BD9A	BD9D	<i>FLO SQR</i>	SQR (FLO(HL)) -> FLO(HL)

BD7F	BDA0	BDA3	<i>FLO LOG NAT</i>	LOG (FLO(HL)) -> FLO(HL)
BD82	BDA3	BDA6	<i>FLO LOG DEC</i>	LOG10 (FLO(HL)) -> FLO(HL)
BD85	BDA6	BDA9	<i>FLO POTE</i>	$E^{\wedge}$ FLO(HL) -> FLO(HL)
BD88	BDA9	BDAC	<i>FLO SIN</i>	SIN (FLO(HL)) -> FLO(HL)
BD8B	BDAC	BDAF	<i>FLO COS</i>	COS (FLO(HL)) -> FLO(HL)
BD8E	BDAF	BDB2	<i>FLO TAN</i>	TAN (FLO(HL)) -> FLO(HL)
BD91	BDB2	BDB5	<i>FLO ARC TAN</i>	ARCTAN (FLO(HL)) -> FLO(HL)
BD55	BD76	BD79	<i>FLO 10^A</i>	$10^A * FLO(HL)$ -> FLO(HL)
BD67	——	——	<i>FLO 2^A</i>	$2^A * FLO(HL)$ -> FLO(HL)
BD70	BD91	BD94	<i>FLO SGN</i>	SGN (FLO(HL)) -> A

*sonstiges:*

BD3D	BD5E	BD61	<i>FLO MOVE</i>	FLO(DE) -> FLO(HL)
BD76	BD97	BD9A	<i>FLO PI</i>	PI -> FLO(HL)
BD73	BD94	BD97	<i>FLO DEG/RAD</i>	Radiant / Degree umschalten.

## Die Integer-Routinen

### Adressen, Bezeichnung & kurze Beschreibung

*Operationen mit Vorzeichen (Komplement-Darstellung):*

BDAC	DD4F	DD4A	<i>INT ADD VZ</i>	HL + DE -> HL
BDAF	DD58	DD53	<i>INT SUB VZ</i>	HL - DE -> HL
BDB2	DD57	DD52	<i>INT SUB* VZ</i>	DE - HL -> HL
BDB5	DD60	DD5B	<i>INT MULT VZ</i>	HL * DE -> HL
BDB8	DDA1	DD9C	<i>INT DIV VZ</i>	HL / DE -> HL rest DE
BDBB	DDA8	DDA3	<i>INT MOD VZ</i>	HL / DE -> DE rest HL
BDC4	DE07	DE02	<i>INT VGL</i>	SGN (HL-DE) -> A

*Funktionen mit Vorzeichen:*

BDC7	DDF2	DDDED	<i>INT VZW</i>	$-1 * HL$ -> HL
BDCA	DDFE	DDDF9	<i>INT SGN</i>	SGN (HL) -> A

*Operationen ohne Vorzeichen:*

BDBE	DD77	DD72	<i>INT MULT</i>	HL * DE -> HL
------	------	------	-----------------	---------------

BDC1 DDB0 DDAB *INT DIV* HL / DE -> HL rest DE

#### *Konvertierungs-Routinen:*

BD46 BD67 BD6A *ROUND FLO TO HLA* ROUND(FLO(HL)) -> HL, A=VZ

BD40 BD61 BD64 *KONV HLA TO FLO* HL, A=VZ -> FLO(DE)

BD43 BD64 BD67 *KONV LW TO FLO* LW(HL), A=VZ -> FLO(HL)

BD49 BD6A BD6D *ROUND FLO TO LW* ROUND(FLO(HL)) -> LW(HL), B=VZ

BD4C BD6D BD70 *FIX FLO TO LW* FIX(FLO(HL)) -> LW(HL), B=VZ

BD4F BD70 BD73 *INT FLO TO LW* INT(FLO(HL)) -> LW(HL), B=VZ

BD94 BDB5 BDB8 *KONV LW+C TO FLO* LW(HL)\*256+C -> FLO(HL)

BDA9 DD3C DD37 *KONV HLB TO INT* HL, B=VZ -> HL

#### *Parameter für Dezimalwandlung bestimmen:*

BD52 BD73 BD76 *FLO PREPARE* FLO(HL) -> Parameter

BDA3 DD2F DD2A *INT PREPARE VZ* HL (Integer mit VZ) -> Parameter

BDA6 DD35 DD30 *INT PREPARE* HL (Integer ohne VZ) -> Parameter

## Zusätzliche Vektoren im Schneider CPC 664 und 6128

<b>Adresse</b>	<b>Bezeichnung</b>	<b>kurze Beschreibung</b>
BD3A	<i>KM SET LOCKS</i>	Lege den Shift- und den Caps-Lock-Status neu fest
BD3D	<i>KM FLUSH</i>	Lösche alle bisher aufgelaufenen Zeichen im Tastaturpuffer
BD40	<i>TXT ASK STATE</i>	Erfrage den Cursor- und VDU-Status des aktuellen Textfensters
BD43	<i>GRA DEFAULT</i>	Stelle die Standard-Werte für die verschiedenen Optionen der Grafik-VDU ein
BD46	<i>GRA SET BACK</i>	Setze den Hintergrund-Modus der Grafik-VDU
BD49	<i>GRA SET FIRST</i>	Setze die Erster-Punkt-Option für die zu zeichnenden Linien
BD4C	<i>GRA SET LINE MASK</i>	Lege die Punktmaske für Linien neu fest
BD4F	<i>GRA FROM USER</i>	Konvertiere die User-Koordinaten (relativ zum Origin) in Basiskoordinaten (relativ zur linken unteren Ecke)
BD52	<i>GRA FILL</i>	Male eine beliebige Fläche aus

- BD55 *SCR SET POSITION* Lege die Lage des Bildschirms nur für die Software neu fest
- BD58 *MC PRINT TRANSLATION* Ändere die Zeichen-Übersetzungs-Tabelle für den Drucker
- B92A *KL SCAN NEEDED* Teile dem Kernel mit, dass die Tastatur mit dem nächsten Interrupt abgefragt werden muss

## Zusätzliche Indirections beim Schneider CPC 664 und 6128

**Adresse** **Bezeichnung** **kurze Beschreibung**

BDF4 *IND KM SCAN KEYS* Frage die Tastatur ab

## Zusätzliche Vektoren beim Schneider CPC 6128

**Adresse** **Bezeichnung** **kurze Beschreibung**

BD5B *KL RAM SELECT* Wähle eine neue RAM-Konfiguration aus

# THE KEY MANAGER (KM) – Die Tastatur-Routinen

## **BB00 KM INITIALIZE**

*Initialisieren der Tastatur-Routinen*

Eingaben: keine  
Ausgaben: keine  
Unverändert: IX, IY

Komplette Initialisierung des KEY MANAGERS:  
Alle Variablen, Puffer und Indirections werden initialisiert.

Betroffen sind: IND KM TEST BREAK

Tastepuffer  
Expansion-Puffer und Strings  
Tasten-Übersetzungstabellen  
Repeat-Verzögerung und Geschwindigkeit  
SHIFT- und CAPS LOCK  
BREAKs werden ignoriert

## **BB03 KM RESET**

*Zurücksetzen der Tastatur-Routinen*

Eingaben: keine  
Ausgaben: keine  
Unverändert: IX, IY

'kleine' Initialisierung des KEY MANAGERS:  
Die Puffer und Indirections werden initialisiert.

Betroffen sind: IND KM TEST BREAK

Tastaturpuffer  
Expansion-Puffer und -Strings  
BREAKs werden ignoriert

## **BB06 KM WAIT CHAR**

*Warte auf ein (expandiertes) Zeichen von der Tastatur*

Eingaben: keine  
Ausgaben: CY=1 und A=Zeichen  
Unverändert: BC,DE,HL,IX,IY

Warte so lange, bis ein Zeichen von der Tastatur verfügbar ist.  
Erweiterungszeichen und werden ausgewertet, zurückgegebene Zeichen ebenfalls.

### **BB09 KM READ CHAR**

*Hole ein (expandiertes) Zeichen von der Tastatur (falls vorhanden)*

Eingaben: keine  
Ausgaben: wenn CY=1 dann A=Zeichen sonst CY=0  
Unverändert: BC,DE,HL,IX,IY

Teste, ob ein Zeichen von der Tastatur verfügbar ist (-> CY). Wenn ja, hole es. Die Routine wartet nicht. Erweiterungszeichen werden ausgewertet, ein zurückgegebenes Zeichen ebenfalls.

### **BB0C KM CHAR RETURN**

*Gebe ein Zeichen an den KM zurück*

Eingaben: A=Zeichen  
Ausgaben: keine  
Unverändert: AF,BC,DE,HL,IX,IY

Man kann dem KEY MANAGER ein einziges Zeichen zurückgeben. Beim nächsten Versuch, ein expandiertes Zeichen von der Tastatur abzuholen wird dann dieses Zeichen ausgegeben. Es wird dabei nie expandiert, auch wenn es ein Erweiterungszeichen ist. Außerdem werden die Steuerzeichen des KM nicht befolgt (252, 253, 254). 255 kann überhaupt nicht zurückgegeben werden.

### **BB0F KM SET EXPAND**

*Ordne einem Erweiterungszeichen ein String zu*

Eingaben: B = Erweiterungszeichen  
C = Länge des Strings  
HL = Adresse des Strings  
Ausgaben: CY=1 -> alles o.k.  
Unverändert: IX, IY

Die Erweiterungszeichen 128 bis 159 können mit Zeichenketten (Strings) belegt werden. Dafür müssen die Strings in einem Puffer gespeichert werden.

Der String darf überall im RAM liegen, aber nicht in einem ROM.

Ein Fehler (CY=0) tritt dann auf, wenn im Puffer kein Platz mehr ist, oder B keinen gültigen Code enthält.

### **BB12 KM GET EXPAND**

*Hole ein Zeichen aus einem Erweiterungs-String*

Eingaben: A = Erweiterungszeichen  
L = Zeichennummer im Erweiterungs-String  
Ausgaben: wenn CY=1 dann A=Zeichen  
Unverändert: BC,HL,IX,IY

Die Zeichen sind beginnend mit 0 durchnummeriert. Ein Fehler (CY=0) tritt auf, wenn A keinen gültigen Code enthält oder der String kürzer als durch L verlangt ist.

### **BB15 KM EXP BUFFER**

*Lege den Speicherbereich fest, in dem der KM die Erweiterungs-Strings speichern kann*

Eingaben: DE = Adresse für den Puffer  
HL = Länge  
Ausgaben: CY=1 -> alles o.k.  
Unverändert: IX, IY

Der Puffer wird entsprechend DE und HL übernommen und mit den Standard-Expansionsstrings initialisiert. Ein Fehler (CY=0) tritt auf, wenn der Puffer dafür zu kurz ist. Dann wird der alte Puffer nicht freigegeben! Der neue Puffer muss deshalb mindestens 44 Zeichen lang sein. Der Puffer darf nur im zentralen RAM liegen.

### **BB18 KM WAIT KEY**

*Warte auf ein (nicht expandiertes) Zeichen von der Tastatur*

Eingaben: keine  
Ausgaben: CY=1 und A=Zeichen  
Unverändert: BC,DE,HL,IX,IY

Die Routine wartet so lange, bis ein Zeichen von der Tastatur verfügbar ist. Erweiterungszeichen werden dabei nicht expandiert, zurückgegebene Zeichen werden nicht berücksichtigt.

### **BB1B KM READ KEY**

*Hole ein (nicht expandiertes) Zeichen von der Tastatur*

Eingaben: keine  
Ausgaben: wenn CY=1 dann A=Zeichen  
Unverändert: BC,DE,HL,IX,IY

Hole nur dann ein Zeichen von der Tastatur, wenn eins verfügbar ist (CY=1). Diese Routine wartet nicht. Erweiterungszeichen werden nicht expandiert, zurückgegebene Zeichen werden nicht berücksichtigt.

### **BB1E KM TEST KEY**

*Teste, ob eine bestimmte Taste gedrückt ist*

Eingaben: A = Tastennummer  
Ausgaben: Z=0 -> Taste ist gedrückt sonst Z=1  
CY=0 und C = Zustand von [SHIFT] und [CTRL]  
Unverändert: B,DE,IX,IY

Bit 7,C = 1 -> [CTRL] ist gedrückt

Bit 5,C = 1 -> [SHIFT] ist gedrückt

### **BB21 KM GET STATE**

*Erfrage den Status der Shift- und Caps-Locks*

Eingaben: keine  
Ausgaben: L = Shift-Lock-Status  
              H = Caps-Lock-Status  
Unverändert: BC,DE,IX,IY

&00 bedeutet, dass das entsprechende Lock nicht eingeschaltet ist.

&FF bedeutet, dass es eingeschaltet ist.

### **BB24 KM GET JOYSTICK**

*Teste den Schalt-Zustand der Joysticks*

Eingaben: keine  
Ausgaben: A und H enthalten den Status vom Joystick 0  
              L enthält den Status von Joystick 1  
Unverändert: BC,DE,IX,IY

Die einzelnen Bits der Status-Bytes bedeuten, wenn sie gesetzt (=1) sind, dass folgende Taste gedrückt ist:

0 - hoch	4 - Feuer 1
1 - runter	5 - Feuer 2
2 - links	6 - Pin 5 des Joystick-Anschlusses (nicht belegt)
3 - rechts	7 - immer 0

### **BB27 KM SET TRANSLATE**

*Lege das Zeichen fest, das eine Taste erzeugen soll, wenn sie ohne 'CTRL' oder 'SHIFT' gedrückt wird*

Eingaben: A = Tastennummer  
              B = neues Zeichen  
Ausgaben: keine  
Unverändert: BC,DE,IX,IY

Wenn die Tastennummer größer oder gleich 80 ist, wird nichts unternommen.

Folgende Zeichen werden vom KM nicht weitergegeben, wenn die Tastatur abgefragt wird:

&FD = 253 -> CAPS LOCK Schalter  
&FE = 254 -> SHIFT LOCK Schalter  
&FF = 255 -> Ignorier-Zeichen

### **BB2A KM GET TRANSLATE**

*Erfrage die Belegung einer Taste ohne 'CTRL' und 'SHIFT'*

Eingaben: A = Tastennummer  
Ausgaben: A = Zeichen, das durch diese Taste erzeugt wird  
Unverändert: BC,DE,IX,IY



Siehe bei BB27 - KM SET TRANSLATE wegen Zeichencodes, die der KM nicht weitergibt.

### **BB2D KM SET SHIFT**

*Bestimme das Zeichen einer Taste für 'SHIFT'*

Wie BB27 - KM SET TRANSLATE, nur für 'mit SHIFT'.

### **BB30 KM GET SHIFT**

*Erfrage die Tasten-Übersetzung mit 'SHIFT'*

Wie BB2A - KM GET TRANSLATE, nur für 'mit SHIFT'.

### **BB33 KM SET CONTROL**

*Bestimme das Zeichen einer Taste für 'CTRL'*

Wie BB27 - KM SET TRANSLATE, nur für 'mit CTRL'.

### **BB36 KM GET CONTROL**

*Erfrage die Tasten-Übersetzung mit 'CTRL'*

Wie BB2A - KM GET TRANSLATE, nur für 'mit CTRL'.

### **BB39 KM SET REPEAT**

*Lege fest, ob eine Taste 'repeaten', sich also automatisch wiederholen darf, wenn man sie lange genug drückt.*

Eingaben: A = Tastennummer  
B=255=&FF -> erlaube der Taste das repeaten, sonst B=0  
Ausgaben: keine  
Unverändert: DE,IX,IY

Wenn die Tastennummer in A größer oder gleich 80 ist, wird nichts eingetragen.

### **BB3C KM GET REPEAT**

*Erfrage, ob eine Taste 'repeaten' darf*

Eingaben: A = Tastennummer  
Ausgaben: Z=0 -> die Taste darf repeaten, Z=1 -> sie darf nicht  
Unverändert: BC,DE,IX,IY

### **BB3F KM SET DELAY**

*Lege die Verzögerungszeiten beim 'repeaten' fest*

Eingaben: H = Wartezeit bis zum ersten Repeat.  
L = Wartezeit zwischen weiteren Repeats.  
Ausgaben: keine  
Unverändert: BC,DE,HL,IX,IY

Die Verzögerungszeiten beziehen sich auf die Tastatur-Abfragen und die Tastatur wird normalerweise 50 mal pro Sekunde abgefragt.

Die Standardwerte sind 30 (0.6 sek.) für die erste, und 2 (0.04 sek.) für die

folgenden Wartezeiten.

Wenn der Tastaturpuffer nicht leer ist, werden Repeats so lange hinausgezögert, bis das laufende Programm den Puffer geleert hat. Dadurch wird verhindert, dass der Tastaturpuffer sich unbemerkt durch Repeats füllt, wenn das Programm mit der Abarbeitung nicht nachkommt.

#### **BB42 KM GET DELEAY**

*Erfrage die Verzögerungszeiten beim 'Repeaten'*

Eingaben: keine  
Ausgaben: H = Wartezeit bis zum ersten Repeat  
            L = Wartezeit zwischen folgenden Repeats.  
Unverändert: BC,DE,IX,IY

Siehe auch Anmerkungen bei BB3F - KM SET DELAY.

#### **BB45 KM ARM BREAK**

*Aktiviere den Break-Mechanismus*

Eingaben: DE = Adresse der Break-Behandlungsroutine  
            C = Benötigte ROM-Select-Adresse  
Ausgaben: keine  
Unverändert: IX, IY

Das BREAK EVENT ist immer SYNCHRON, EXPRESS mit der Priorität 0 und mit FAR ADDRESS!

#### **BB48 KM DISARM BREAK**

*Schalte den Break-Mechanismus aus*

Eingaben: keine  
Ausgaben: keine  
Unverändert: BD,DE,IX,IY

#### **BB4B KM BREAK EVENT**

*Löse ein Break-Event aus, wenn der Mechanismus aktiv ist*

Eingaben: keine  
Ausgaben: keine  
Unverändert: BC,DE,IX,IY

Wenn der Break-Mechanismus ausgeschaltet ist, geschieht nichts.

Sonst wird der Break-Eventblock in die *synchronous pending queue* eingehängt und das BREAK EVENT TOKEN (&EF=139) in den Tastenpuffer eingefügt (außer, wenn dieser voll ist) und der Break-Mechanismus wieder ausgeschaltet.

Diese Routine ist dafür vorgesehen, vom Interruptpfad aus aufgerufen zu werden. Sie lässt also keine Interrupts zu. Wohl aber der Vektor BB4B, da dieser ja mit einem LOW JUMP gebildet ist. Man muss sich die eigentliche Routinen-Adresse

aus dem Vektor herausklauben und die Routine direkt aufrufen.

### **BD3A KM SET LOCKS**

*Lege den Shift- und den Caps-Lock-Status neu fest.*

*nur CPC 664 und 6128*

Eingaben:     H = neuer Caps Lock Status  
              L = neuer Shift Lock Status  
Ausgaben:     keine  
Unverändert:  BC,DE,HL,IX,IY

Der Zustand von Caps Lock (Grossbuchstaben-Arretierung) und Shift Lock (Arretierung der SHIFT-Taste für alle Zeichen) wird entsprechend H und L neu gesetzt. Dabei gilt folgende Vereinbarung:

&00 -> ausschalten  
&FF -> einschalten

### **BD3D KM FLUSH**

*Lösche alle bisher aufgelaufenen Zeichen im Tastaturpuffer.*

*nur CPC 664 und 6128*

Eingaben:     keine  
Ausgaben:     keine  
Unverändert:  BC,DE,HL,IX,IY

Der Tastaturpuffer wird komplett gelöscht, ein eventuell angefangenes Erweiterungszeichen oder ein Put-back Character werden vergessen.

Besitzer des CPC 464 können als Ersatz folgende Routinen benutzen:

```
BASIC:        WHILE INKEY$<>" ":WEND

ASSEMBLER: LOOP12: CALL #BB09 ; KM READ CHAR
              JR    NC,LOOP12
              RET
```

# THE TEXT VDU (TXT) – Die Textausgabe-Routinen

## **BB4E *TXT INITIALISE***

*Initialisiere die Text-VDU*

Eingaben: keine  
Ausgaben: keine  
Unverändert: IX,IY

Komplette Initialisierung der Text-VDU. Betroffen sind:

Die Indirections der Text-VDU  
Die Controlcode-Funktionstabelle  
Zeichensatz (alle 256 Zeichen aus dem ROM, keine aus dem RAM)  
Textstream 0 wird angewählt

Alle Streams werden normal eingestellt:

PAPER 0, PEN 1, Window = ganzer Screen, Cursor = enabled & off,  
Hintergrund-Modus opaque (deckend), VDU enabled (CHR\$(6)),  
TAGOFF, LOCATE 1,1.

## **BB51 *TXT RESET***

*Setze die Text-VDU zurück*

Eingaben: keine  
Ausgaben: keine  
Unverändert: IX,IY

Kleine Initialisierung der Text-VDU. Betroffen sind:

Die Indirections der Text-VDU  
Die Controlcode-Funktionstabelle

## **BB54 *TXT VDU ENABLE***

*Erlaube, dass Zeichen im aktiven Fenster ausgegeben werden*

Eingaben: keine  
Ausgaben: keine  
Unverändert: BC,DE,HL,IX,IY

Das Ausdrucken der Zeichen im aktuellen Fenster wird wieder zugelassen. Der Cursor aktiviert (enabled). Der Controlcode-Puffer wird geleert. Wirkt auf TXT OUTPUT und TXT WR CHAR.

## **BB57 *TXT VDU DISABLE***

*Verbiete die Ausgabe von Zeichen im aktiven Fenster*

Eingaben: keine  
Ausgaben: keine

Unverändert: BC,DE,HL,IX,IY

Das Ausdrucken der Zeichen im aktuellen Fenster wird verboten. Der Cursor wird abgeschaltet (disabled). Der Controlcode-Puffer wird geleert.

Beim CPC 464 werden Controlcodes aber weiterhin befolgt und der Cursor auch weiterhin mit jedem Zeichen nach rechts bewegt.

Für den CPC 664 und 6128 tritt jedoch eine wichtige Änderung ein, was die Befolgung der Controlcodes betrifft. Siehe dazu &BBB1 TXT GET CONTROLS.

Dieser Vektor wirkt auf &BB5A TXT OUTPUT und &BB5D TXT WR CHAR.

### **BB5A TXT OUTPUT**

*Drucke ein Zeichen oder befolge den Control-Code*

Eingaben: A = Zeichen, Controlcode oder dessen Parameter

Ausgaben: keine

Unverändert: alle Register bleiben erhalten

Wartet ein vorher ausgegebener Controlcode noch auf einen Parameter, wird A als Parameter behandelt.

Sonst wird das Zeichen über IND TXT WR CHAR gedruckt ( $A \geq 32$ ) oder selbst als Controlcode interpretiert ( $A < 32$ ).

Wenn der Textstream nicht aktiviert, also disabled ist, wird das Zeichen nicht gedruckt.

Controlcodes werden beim CPC 464 aber trotzdem befolgt. Die Änderungen hierbei für die CPCs 664 und 6128 sind bei &BBB1 TXT GET CONTROLS beschrieben.

Ist der Grafikmodus (TAG) eingeschaltet, werden alle Zeichen (0 bis 255) über GRA WR CHAR ausgedruckt.

### **BB5D TXT WR CHAR**

*Drucke ein Zeichen. Control-Codes erzeugen Sonderzeichen*

Eingaben: A = Zeichen

Ausgaben: keine

Unverändert: IX,IY

Drucke das Zeichen A im momentan aktiven Textfenster aus. Benutzt wird dazu IND TXT WRITE CHAR.

Das Zeichen wird nicht ausgedruckt, wenn das aktuelle Fenster nicht aktiviert, also disabled ist.

### **BB60 TXT RD CHAR**

*Versuche, ein Zeichen vom Bildschirm zu lesen*

Eingaben: keine

Ausgaben: CY=1 -> A=Zeichen sonst CY=0 -> nicht identifizierbar  
Unverändert: BC,DE,HL,IX,IY

Die Text-VDU versucht, die Grafikinformaton im Bildschirm auf der Cursorposition des aktuellen Textfensters in einen Zeichencode zurückzuverwandeln. Dazu wird IND TXT UNWRITE benutzt.

Der Cursor muss beim CPC 464 vorher in das Textfenster zurückgezwungen werden (siehe TXT VALIDATE), sonst werden eventuell Zeichen von außerhalb des Fensters gelesen.

Beim CPC 664 oder 6128 erfolgt das automatisch und kann dazu führen, dass das Textfenster gescrollt wird.

### **BB63 TXT SET GRAPHIC**

*Bestimme, ob der Text im laufenden Fenster auf der Cursor- oder Grafik-Position ausgegeben werden soll*

Eingaben: A = Schaltflag  
Ausgaben: keine  
Unverändert: BC,DE,HL,IX,IY

Ist A=0 wird der Text auf der Cursorposition ausgegeben (TAGOFF). Ist A>0 wird der Text auf der Position des Grafikcursors ausgegeben (TAG).

Betroffen hiervon ist nur TXT OUTPUT.

Ist der Grafik-Schreibmodus aktiviert (TAG), so werden Controlcodes nicht befolgt, sondern als Sonderzeichen gedruckt. Außerdem ist das Ausschalten der Text-VDU (TXT VDU DISABLE) unwirksam, die Zeichen werden trotzdem ausgegeben.

### **BB66 TXT WIN ENABLE**

*Lege die Grenzen des aktuellen Textfensters fest*

Eingaben: H und D = linke und rechte Spalte  
L und E = obere und untere Zeile des Textfensters  
Ausgaben: keine  
Unverändert: IX,IY

Die angegebenen Zeilen- und Spaltengrenzen werden automatisch nach ihrer Größe sortiert und entsprechend dem Bildschirm-Modus auf die maximal möglichen Werte reduziert.

Bezugspunkt ist die linke, obere Ecke mit den Koordinaten (0,0). Angegeben werden jeweils die inneren Grenzen des Fensters wie beim WINDOW-Kommando in Basic.

### **BB69 TXT GET WINDOW**

*Erfrage die Grenzen des aktuellen Textfensters*

Eingaben: keine  
Ausgaben: H und D enthalten die linke und rechte Spalte,

L und E enthalten die obere und untere Zeile des Fensters.  
CY=0 -> Fenster bedeckt den ganzen Bildschirm

Unverändert: BC,IX,IY

Angegeben werden die inneren Fenstergrenzen, Bezugspunkt ist die linke, obere Ecke mit den Koordinaten (0,0).

### **BB6C TXT CLEAR WINDOW**

*Lösche die Anzeige im aktuellen Textfenster*

Eingaben: keine  
Ausgaben: keine  
Unverändert: IX,IY

Das aktuelle Textfenster wird mit dessen Paper-INK gelöscht. Der Cursor wird in die linke, obere Ecke gesetzt.

### **BB6F TXT SET COLUMN**

*Bewege den Cursor des aktuellen Textfensters in die angegebene Spalte*

Eingaben: A = neue Cursor-Spalte  
Ausgaben: keine  
Unverändert: BC,DE,IX,IY

Bezugspunkt ist die linke Spalte des aktuellen Textfensters mit der Spaltennummer 1.

Als neue X-Koordinate des Cursors kann auch ein Wert außerhalb des Fensters angegeben werden. Vor Ausgabe eines Zeichens oder des Cursors wird er automatisch in das Fenster zurückgezwungen (siehe TXT VALIDATE).

### **BB72 TXT SET ROW**

*Bewege den Cursor des akt. Textfensters in die angegebene Zeile*

Eingaben: A = neue Cursor-Zeile  
Ausgaben: keine  
Unverändert: BC,DE,IX,IY

Bezugspunkt ist die oberste Zeile des aktuellen Textfensters mit der Zeilennummer 1.

Die neue Y-Koordinate des Cursors kann auch außerhalb des Textfensters liegen. Vor Ausgabe eines Zeichens oder des Cursors wird er automatisch ins Fenster zurückgezwungen (siehe TXT VALIDATE).

### **BB75 TXT SET CURSOR**

*Lege Zeile und Spalte des Cursors neu fest*

Eingaben: H = neue Spalte  
L = neue Zeile des Cursors  
Ausgaben: keine

Unverändert: BC,DE,IX,IY

Bezugspunkt ist die obere, linke Ecke des aktuellen Textfensters mit der Koordinate (1,1).

Die neuen Koordinaten des Cursors können auch außerhalb des Textfensters liegen. Vor Ausgabe eines Zeichens oder des Cursors wird er automatisch ins Fenster zurückgezwungen (siehe TXT VALIDATE).

### **BB78 TXT GET CURSOR**

*Erfrage Zeile und Spalte des Cursors*

Eingaben: keine  
Ausgaben: H = Spalte und  
L = Zeile des Cursors.  
A = ScrollZähler  
Unverändert: BC,DE,IX,IY

Bezugspunkt ist die obere, linke Ecke des aktuellen Textfensters mit der Koordinate (1,1).

Die angegebene Position muss nicht unbedingt im Textfenster liegen. Dann wird der Cursor vor Ausgabe des nächsten Zeichens oder des Cursors ins Textfenster zurückgezwungen (siehe TXT VALIDATE).

Der ScrollZähler wird im Betriebssystem nicht weiter benutzt, ist aber ganz nützlich, wenn man feststellen will, ob das Fenster seit einem früheren Zeitpunkt gescrollt wurde. Mit jedem Scroll nach oben wird der Zahler erniedrigt, mit jedem Scroll nach unten erhöht.

### **BB7B TXT CUR ENABLE**

*Schalte Cursor auf der Benutzer-Ebene ein*

Eingaben: keine  
Ausgaben: keine  
Unverändert: BC,DE,HL,IX,IY

Das Ein- und Ausschalten des Cursors mittels TXT CUR ENABLE und TXT CUR DISABLE ist für das Anwenderprogramm vorgesehen. Der Cursor wird aber auch 'disabled', wenn TXT VDU DISABLE benutzt wird. Diese Funktionen sind auch mit den Controlcodes 2 und 3 erreichbar.

### **BB7E TXT CUR DISABLE**

*Schalte den Cursor auf der Benutzer-Ebene aus*

Eingaben: keine  
Ausgaben: keine  
Unverändert: BC,DE,HL,IX,IY

Siehe &BB7B TXT CUR ENABLE.



**BB81 *TXT CUR ON***      Schalte den Cursor auf der System-Ebene ein.

Eingaben:      keine  
Ausgaben:      keine  
Unverändert:   alle Register bleiben erhalten

Das Ein- und Ausschalten des Cursors mittels *TXT CUR ON* und *TXT CUR OFF* ist für die 'tieferen Ebenen' vorgesehen, so zum Beispiel Betriebssystem, Editor oder Basic. Letzteres hält den Cursor aber leider immer 'off', so dass ein Basicprogramm ihn nicht mit 'enable' einschalten kann. In diesem Fall kann man aber ganz leicht die Vektoren aufrufen, da diese keine Ein- und Ausgabebedingungen haben.

**BB84 *TXT CUR OFF***

*Schalte den Cursor auf der System-Ebene aus*

Eingaben:      keine  
Ausgaben:      keine  
Unverändert:   alle Register bleiben erhalten

Siehe &BB81 *TXT CUR ON*

**BB87 *TXT VALIDATE***

*Überprüfe, ob sich eine Position innerhalb des Text-Fensters befindet*

Eingaben:      H = Spalte und  
                    L = Zeile der Prüfposition  
Ausgaben:      H = Spalte und  
                    L = Zeile der ins Fenster zurückgezwungenen Position  
                    CY=1 -> Das Textfenster würde dadurch nicht gescrollt  
                    CY=0 und B=255 -> das Fenster würde hochgerollt  
                    CY=0 und B=0 -> das Fenster würde runtergerollt  
Unverändert:   BC,DE,IX,IY

Bezugspunkt der Koordinatenangaben ist die linke, obere Ecke mit den Koordinaten (1,1).

Bevor ein Zeichen oder der Cursor ausgegeben, und leider auch bevor ein Controlcode übernommen wird, überprüft (validates) die Text-VDU die momentane Cursorposition im aktuellen Textfenster und scrollt dieses wenn nötig. Danach liegt die Cursorposition dann sicher im Textfenster und das Zeichen kann ausgegeben werden.

*TXT VALIDATE* selbst scrollt noch nicht!

**BB8A *TXT PLACE CURSOR***

*Male einen 'Cursor-Fleck' auf die Cursorposition*

Eingaben:      keine  
Ausgaben:      keine

Unverändert: BC,DE,HL,IX,IY

Sollen in einem Programm mehrere Cursors in einem Textfenster bereitgestellt werden, können zusätzliche Cursorflecken mit TXT PLACE CURSOR und TXT REMOVE CURSOR erzeugt und wieder entfernt werden. Die Kontrolle dieser Cursorflecken obliegt aber dem Anwenderprogramm!

Beispiel für einen zusätzlichen Cursor ist der Copy-Cursor des Zeileneditors.

### **BB8D TXT REMOVE CURSOR**

*Entferne einen 'Cursor-Fleck' von der Cursorposition*

Eingaben: keine  
Ausgaben: keine  
Unverändert: BC,DE,HL,IX,IY

siehe &BB8A TXT PLACE CURSOR.

### **BB90 TXT SET PEN**

*Lege die Stift-Tinte für die Buchstaben fest*

Eingaben: A = Tintennummer (PEN-INK)  
Ausgaben: keine  
Unverändert: BC,DE,IX,IY

Die Vordergrund-Tinte für das aktuelle Textfenster wird mit A neu festgelegt. Mit dieser Tinte werden die Buchstaben selbst gezeichnet.

Die Tintennummer wird automatisch mit 1, 3 oder 15 maskiert, um eine im aktuellen Bildschirm-Modus gültige Tintennummer zu erhalten.

Außerdem wird der Cursor an die neue Vordergrund-Tinte angepasst, wenn er im aktuellen Textfenster sichtbar ist.

### **BB93 TXT GET PEN**

*Erfrage die momentane Stift-Tinte*

Eingaben: keine  
Ausgaben: A = Vordergrund-Tinte (PEN-INK)  
Unverändert: BC,DE,HL,IX,IY

Die Vordergrund-Tinte ist die INK, in der im aktuellen Textfenster die Buchstaben selbst gemalt werden.

### **BB96 TXT SET PAPER**

*Lege die Hintergrund-Tinte für die Buchstaben fest*

Eingaben: A = Hintergrund-Tinte (PAPER-INK)  
Ausgaben: keine  
Unverändert: BC,DE,IX,IY

Die Tintennummer wird mit 1, 3 oder 15 maskiert, um eine im momentanen

Bildschirm-Modus gültige Tintennummer zu erhalten.

Die Tintennummer gilt nur für das aktuelle Textfenster. Der Cursor wird automatisch an die neue PAPER-INK angepasst, wenn er sichtbar ist.

Die Hintergrund-Tinte ist die INK, mit der das Buchstabenfeld um den eigentlichen Buchstaben herum gefüllt wird, wenn ein Zeichen gemalt wird. Außerdem werden mit dieser Farbe Teile oder das ganze Textfenster gelöscht (TXT CLEAR WINDOW und Controlcodes 12, 16, 17, 18, 19, und 20).

### **BB99 TXT GET PAPER**

*Erfrage die momentane Hintergrund-Tinte*

Eingaben: keine  
Ausgaben: A = Hintergrund-Tinte (PAPER-INK)  
Unverändert: BC,DE,HL,IX,IY

Die Hintergrund-Tinte ist die INK, in der im aktuellen Textfenster das Buchstabenfeld um den eigentlichen Buchstaben herum gefüllt wird, wenn ein Zeichen gemalt wird.

### **BB9C TXT INVERSE**

*Tausche die Papier- und Stift-Tinten für das momentan aktuelle Text-Fenster aus*

Eingaben: keine  
Ausgaben: keine  
Unverändert: BC,DE,IX,IY

Die Vordergrund- und Hintergrund-Tinte des aktuellen Textfensters werden vertauscht.

Nur CPC 464: Der Cursor wird nicht an die neuen INKs angepasst, und sollte deshalb möglichst nicht sichtbar sein. Solange aber der 'Standard-Cursor' des CPC verwendet wird, d.h., solange IND TXT DRAW CURSOR und IND TXT UNDRAW CURSOR nicht gepatcht werden, kann man darauf verzichten, da dessen Cursor-Zeichenroutine in beiden Fällen den gleichen Cursor liefert.

Beim CPC 664 und 6128 wird der Cursorfleck aber vorher entfernt und nachher wieder neu gezeichnet.

### **BB9F TXT SET BACK**

*Lege fest, ob die Buchstaben im Transparent-Modus geschrieben werden sollen*

Eingaben: A = Hintergrundflag  
Ausgaben: keine  
Unverändert: BC,DE,IX,IY

Mit A wird festgelegt, ob im aktuellen Textfenster der Hintergrund wie normal opaque, also deckend, oder ob der Hintergrund durchsichtig, also transparent sein soll.

A=0 -> opaque: Beim Zeichnen eines Buchstabens wird der Hintergrund mit der

PAPER-INK gelöscht.

A>0 -> transparent: Beim Zeichnen der Buchstaben werden nur die Vordergrund-Punkte, also die Punkte des Buchstabens selbst gesetzt. Der Hintergrund bleibt unverändert, die alten Grafikinformatoren des Bildschirms scheinen noch zwischen den Buchstaben durch.

Hiervon wird nur die Textausgabe auf der Cursorposition beeinflusst. Bei der Ausgabe von Zeichen auf der Grafikposition (TAG) wird dieses Flag ignoriert. Für CPC 664 und 6128 gibt es eine entsprechende Einstellung für die Grafik-Ausgabe.

### **BBA2 TXT GET BACK**

*Erfrage, ob im aktuellen Textfenster der Transparent-Modus eingeschaltet ist*

Eingaben: keine  
Ausgaben: A = Hintergrundflag  
Unverändert: BC,IX,IY

Siehe &BB9F TXT SET BACK.

### **BBA5 TXT GET MATRIX**

*Erfrage, an welcher Stelle die Grafik-Information über das Aussehen des angegebenen Buchstaben abgelegt ist*

Eingaben: A = Zeichencode  
Ausgaben: HL zeigt auf die Zeichenmatrix.  
CY=1 -> Die Matrix befindet sich im RAM.  
CY=0 -> Die Matrix ist im unveränderbaren Bereich im ROM.  
Unverändert: BC,DE,IX,IY

Um ein Zeichen auf dem Bildschirm darzustellen, wird dessen Matrix in den Bildschirm übertragen. Die Matrix besteht aus 8 Bytes zu je 8 Bits. Das erste Byte definiert die oberste Punktzeile, die Bits 7 jeweils die linke Punktspalte. Ein gesetztes Bit (Bit=1) deutet an, dass der entsprechende Punkt in der jeweils gültigen Vordergrund-Tinte gesetzt werden soll.

### **BBA8 TXT SET MATRIX**

*Bestimme das Aussehen eines Buchstaben neu*

Eingaben: A = Zeichencode und  
HL zeigt auf die neue Matrix  
Ausgaben: CY=1 -> o.k.  
Unverändert: IX,IY

Die Matrix für ein Zeichen ist 8 Bytes lang. Ist das Zeichen nicht redefinierbar im RAM abgelegt, unternimmt diese Routine nichts, kehrt aber mit nicht gesetztem CY-Flag zurück (CY=0).

Die neue Matrix kann auch direkt aus einem oberen ROM gesetzt werden. Dazu muss das ROM nur eingeblendet sein. Da der im Vektor verwendete Restart aber immer das obere ROM ausblendet, muss man sich die Adresse dann aus dem

Vektor herausklauben und die Routine direkt anspringen.

Siehe auch &BBA5 TXT GET MATRIX.

### **BBAB TXT SET M TABLE**

*Teile der Text-VDU mit, in welchem Speicherbereich die selbst-definierbaren Zeichen-Matrizen abgelegt werden können*

Eingaben: D = Flag  
E = Code des ersten Zeichens für die RAM-Tabelle  
HL = Adresse der RAM-Tabelle  
Ausgaben: CY=0 -> es gab vorher keine Tabelle im RAM  
CY=1 -> A = altes erstes Zeichen für die RAM-Tabelle und  
HL = alte Adresse der RAM-Tabelle  
Unverändert: IX,IY

Ist D>0 wird die alte Matrix-Tabelle im RAM vollständig gelöscht.

Ist D=0 wird im RAM eine neue Tabelle entsprechend E und HL installiert. Dabei muss man darauf achten, dass man auch wirklich genug Speicher für die Tabelle zur Verfügung stellt: Der benötigte Platz ist  $(256-E)*8$  Bytes. Die Tabelle muss vollständig im zentralen RAM liegen.

In dieser Tabelle werden die redefinierbaren Zeichen in aufsteigender Reihenfolge bis zum Zeichen 255 gespeichert.

Die neue Tabelle wird mit den bisher gültigen Zeichen aus der alten RAM-Tabelle und, falls nötig, aus dem ROM initialisiert. Überlappen sich dabei in der alten und in der neuen RAM-Tabelle der Bereich der übernommenen Buchstaben, so darf die neue Tabelle nicht nach oben versetzt sein. Die alten Matrizen werden nämlich generell mit LDIR verschoben.

Siehe auch &BBA5 TXT GET MATRIX

### **BBAE TXT GET TABLE**

*Erfrage, wo momentan der Bereich für die selbst-definierbaren Zeichen-Matrizen liegt*

Eingaben: keine  
Ausgaben: CY=0 -> es ist kein Bereich für redefinierbare Zeichen  
im RAM festgelegt worden.  
CY=1 -> A = 1. Zeichen der RAM-Tabelle  
HL zeigt auf die Tabelle  
Unverändert: BC,DE,IX,IY

Siehe &BBA5 TXT GET MATRIX und &BBA8 TXT SET TABLE.

### **BBB1 TXT GET CONTROLS**

*Erfrage die Lage der Control-Code-Tabelle*

Eingaben: keine

Ausgaben: HL zeigt auf die Controlcode-Tabelle  
Unverändert: AF,BC,DE,IX,IY

Die Controlcode-Tabelle enthält zu jedem Controlcode (0 bis 31) in aufsteigender Reihenfolge in jeweils 3 Bytes folgende Informationen:

```
DEFB Anzahl benötigter Parameter (max. 9)
DEFW Routinenadresse. Diese muss im zentralen RAM liegen.
```

Durch Änderung eines Eintrags in diese Tabelle kann einem Controlcode eine völlig neue Funktion zugeordnet werden.

Die Behandlungsroutinen der Controlcodes müssen folgende Ein- und Rücksprungbedingungen erfüllen:

Eingaben: A und C enthalten den letzten Parameter oder den Controlcode selbst, wenn dieser keine Parameter benötigt.  
B = Anzahl Parameter + 1  
HL zeigt vor den ersten Parameter (dort steht der Controlcode selbst)

Ausgaben: keine

Unverändert: Die Register AF, BC, DE und HL dürfen verändert werden.

Die Controlcodes werden von &BB5A TXT OUTPUT auch dann befolgt, wenn die Textausgabe für den aktiven Stream ausgeschaltet ist (mit Controlcode 21 NAK oder &BB57 TXT VDU DISABLE).

Das gilt jedoch nur für den CPC 464. Ab dem CPC 664 wird in die Controlcode-Tabelle ein zusätzliches Flag eingetragen, das festlegt, ob ein Controlcode vom VDU-disable/enable-Status eines Textfensters betroffen sein soll oder nicht. Dieses Flag ist in Bit 7 des ersten Byte jedes Tabellen-Eintrages untergebracht, also in dem Byte mit der Anzahl der Parameter. Hier gilt:

Bit 7 = 0 -> Controlcode wird trotzdem befolgt  
Bit 7 = 1 -> Ausführung ist vom VDU-Status abhängig.

Interessant dass hier die Kompatibilität zum CPC 464 kaum gewahrt wurde: Praktisch alle Controlcodes werden vom VDU-Status beeinflusst! Ausgenommen sind nur CHR\$(6) ACK, mit dem die Textausgabe wieder aktiviert werden kann und CHR\$(27) ESC, dass sowieso ignoriert wird.

#### **BBB4 TXT STREAM SELECT**

*Wähle ein anderes Text-Fenster an*

Eingaben: A = Nummer des neuen Textfensters  
Ausgaben: A = Nummer des alten Textfensters  
Unverändert: BC,DE,IX,IY

A wird mit 7 maskiert, um eine gültige Stream-Nummer im Bereich 0 bis 7 zu erhalten. Ist das gewünschte Textfenster bereits ausgewählt, kehrt die Routine sofort zurück. Es ist daher empfehlenswert, vor jeder Textausgabe prinzipiell noch einmal

das gewünschte Textfenster anzuwählen.

Folgende Parameter werden für jedes Fenster getrennt verwaltet:

PEN INK (Vordergrund-Tinte)  
PAPER INK (Hintergrund-Tinte)  
Cursorposition: Spalte und Zeile  
Fenstergrenzen links, rechts, oben und unten  
Cursorstatus: ON/OFF und ENABLE/DISABLE  
VDU-Status: ENABLE/DISABLE  
Hintergrundmodus: OPAQUE/TRANSPARENT  
Grafikschreibmodus: TAG/TAGOFF

### **BBB7 TXT SWAP STREAMS**

*Vertausche die Einstellungen und Parameter zweier Text-Fenster*

Eingaben: B und C enthalten die Nummern der Textfenster  
Ausgaben: keine  
Unverändert: IX,IY

Beide Stream-Nummern werden mit 7 maskiert, um gültige Werte sicherzustellen. Die Nummer des aktuell angewählten Textfensters ändert sich nicht, auch wenn es einer der beiden Tauschpartner ist. Alle Parameter, die für die Streams getrennt verwaltet werden, werden ausgetauscht.

Siehe dazu &BBB4 TXT STR SELECT

### **BD40 TXT ASK STATE**

*Erfrage Cursor- und VDU-Status des aktuellen Textfensters.*

*nur CPC 664 und 6128*

Eingaben: keine  
Ausgaben: A=Status  
Unverändert: BC,DE,HL,IX,IY

A enthält in insgesamt drei Bits folgende Informationen:

Bit 0 - Cursor enabled (0) oder disabled (1) (user-ebene)  
Bit 1 - Cursor on (0) oder off (1) (system-ebene)  
Bit 7 - VDU enabled (0) oder disabled (1)

# THE GRAPHICS VDU (GRA) – Die Grafik-Routinen

## **BBBA GRA INITIALISE**

*Initialisiere die Grafik-VDU*

Eingaben: keine  
Ausgaben: keine  
Unverändert: IX,IY

Die Grafik-VDU wird komplett initialisiert. Betroffen sind:

Die Indirections der Grafik-VDU  
Grafik-PAPER := 0 (Hintergrund-Tinte)  
Grafik-PEN := 1 (Vordergrund-Tinte)  
Grafik-WINDOW := ganzer Bildschirm  
ORIGIN 0,0  
MOVE 0,0

CPC 664 und 6128 zusätzlich:

Hintergrund-Modus := opaque (deckend)  
Linienmaske := &FF (durchgezogene Linie)  
Erster-Punkt := wird immer gesetzt

## **BBBD GRA RESET**

*Setze die Grafik-VDU zurück*

Eingaben: keine  
Ausgaben: keine  
Unverändert: IX,IY

Kleine Initialisierung der Grafik-VDU. Es werden nur die Indirections auf die Standard-Routinen eingestellt. Bei CPC 664 und 6128 werden zusätzlich auch der Grafik-Hintergrund-Modus, die Linienmaske und die Erster-Punkt-Option auf ihre Default-Werte eingestellt.

## **BBC0 GRA MOVE ABSOLUTE**

*Bewege den Grafik-Cursor zur angegebenen Position*

Eingaben: DE = X-Koordinate und  
HL = Y-Koordinate des Zielpunktes  
Ausgaben: keine  
Unverändert: IX,IY

Die Zielkoordinaten werden relativ zum Origin angegeben und sind vorzeichenbehaftet (-32768 bis +32767).



### **BBC3 GRA MOVE RELATIVE**

*Bewege den Grafik-Cursor relativ zur momentanen Position*

Eingaben: DE = X-Versatz und  
HL = Y-Versatz

Ausgaben: keine  
Unverändert: IX,IY

Die Zielkoordinaten werden relativ zur aktuellen Position des Grafikcursors angegeben und sind vorzeichenbehaftet (-32768 bis +32767).

### **BBC6 GRA ASK CURSOR**

*Erfrage die momentane X- und Y-Koordinate des Grafik-Cursors*

Eingaben: keine  
Ausgaben: DE = X-Koordinate  
HL = Y-Koordinate  
Unverändert: BC,IX,IY

Die Koordinaten werden relativ zum Origin angegeben und sind vorzeichenbehaftet (-32768 bis +32767).

### **BBC9 GRA SET ORIGIN**

*Lege den Bezugspunkt für die absolute Cursor-Positionierung neu fest*

Eingaben: DE = X-Koordinate  
HL = Y-Koordinate  
Ausgaben: keine  
Unverändert: IX,IY

Die Koordinatenangaben sind relativ zur linken unteren Ecke mit den Koordinaten (0,0) und vorzeichenbehaftet (-32768 bis +32767).

### **BBCB GRA GET ORIGIN**

*Erfrage den momentanen Grafik-Nullpunkt*

Eingaben: keine  
Ausgaben: DE = X-Koordinate und  
HL = Y-Koordinate  
Unverändert: AF,BC,IX,IY

Die Koordinatenangaben sind relativ zur linken unteren Ecke mit den Koordinaten (0,0) und vorzeichenbehaftet (-32768 bis +32767).

### **BBCF GRA WIN WIDTH**

*Lege den linken und rechten Rand des Grafik-Fensters fest*

Eingaben: DE und HL enthalten die X-Koordinaten der linken und rechten Grenze.  
Ausgaben: keine  
Unverändert: IX,IY

Die Koordinatenangaben sind relativ zur linken unteren Ecke mit den Koordinaten (0,0) und vorzeichenbehaftet (-32768 bis +32767).

DE und HL bestimmen die linke und rechte, innere Fenstergrenze, wobei der kleinere Wert automatisch für den linken Rand genommen wird. DE und HL werden eventuell soweit verkleinert, bis das Fenster auf den Bildschirm passt.

Außerdem werden die Fenstergrenzen auf ganze Bytes erweitert, die linke nach links und die rechte nach rechts. Die tatsächlichen Fenstergrenzen ergeben sich (wenn DE < HL) dann zu:

links = DE and &FFF8  
rechts = HL or &0007

### **BBD2 GRA WIN HEIGHT**

*Lege den oberen und unteren Rand des Grafik-Fensters fest*

Eingaben: DE und HL enthalten die Y-Koordinaten der oberen und unteren Fenstergrenze.  
Ausgaben: keine  
Unverändert: IX,IY

Die Koordinatenangaben sind relativ zur linken unteren Ecke mit den Koordinaten (0,0) und vorzeichenbehaftet (-32768 bis +32767).

DE und HL geben die obere und untere, innere Grenze des Grafikfensters an, wobei automatisch der kleinere Wert für die untere Grenze benutzt wird. DE und HL werden soweit verkleinert, bis das Fenster auf den Bildschirm passt.

Außerdem werden die Koordinaten auf Rasterzeilen-Grenzen erweitert. Da eine Rasterzeile des Monitorbildes zwei logische Grafikzeilen umfasst, ergeben sich (wenn DE < HL) die tatsächlichen Grenzen zu:

oben = HL or &0001  
unten = DE and &FFFE

### **BBD5 GRA GET W WIDTH**

*Erfrage den linken und rechten Rand des Grafik-Fensters*

Eingaben: keine  
Ausgaben: DE und HL = linke und rechte Fenstergrenze  
Unverändert: BC,IX,IY

Die Koordinatenangaben sind relativ zur linken unteren Ecke mit den Koordinaten (0,0) und vorzeichenbehaftet (-32768 bis +32767).

Angegeben werden die inneren Grenzen, also die X-Koordinaten des ersten und des letzten Punktes innerhalb des Fensters.

### **BBD8 GRA GET W HEIGHT**

*Erfrage den oberen und unteren Rand des Grafik-Fensters*

Eingaben: keine

Ausgaben: DE und HL enthalten die Y-Koordinate der oberen und unteren Fenstergrenze

Unverändert: BC,IX,IY

Die Koordinatenangaben sind relativ zur linken unteren Ecke mit den Koordinaten (0,0) und vorzeichenbehaftet (-32768 bis +32767).

Es werden die inneren Fenstergrenzen angegeben, also die Y-Koordinaten der obersten und der untersten Zeile des Grafikfensters.

### **BBDB GRA CLEAR WINDOW**

*Lösche die Anzeige im Grafik-Fenster*

Eingaben: keine

Ausgaben: keine

Unverändert: IX,IY

Das Grafikfenster wird mit der Grafik-PAPER-INK gelöscht.

Der Grafikkursor wird zum Origin bewegt.

### **BBDE GRA SET PEN**

*Lege die Tinte des Zeichenstiftes neu fest*

Eingaben: A = Nummer der Vordergrund-Tinte (Grafik-PEN-INK)

Ausgaben: keine

Unverändert: BC,DE,HL,IX,IY

Die Tintennummer wird mit 1, 3 oder 15 maskiert, um einen im momentan eingestellten Bildschirm-Modus gültigen Wert zu erhalten.

Die Grafik-PEN-INK wird benutzt für PLOT, DRAW und um Zeichen an der Position des Grafikkursors auszugeben. Bei CPC 664 und 6128 ist sie auch eine der Tinten, die die Füllfläche für &BD52 GRA FILL.

### **BBE1 GRA GET PEN**

*Erfrage die momentane Tinte des Zeichenstiftes*

Eingaben: keine

Ausgaben: A = Nummer der Vordergrund-Tinte (Grafik-PEN-INK)

Unverändert: BC,DE,HL,IX,IY

### **BBE4 GRA SET PAPER**

*Lege die Hintergrund-Tinte für die Grafik-VDU neu fest*

Eingaben: A = neue Hintergrund-Tinte (Grafik-PAPER-INK)

Ausgaben: keine

Unverändert: BC,DE,HL,IX,IY

Die Tintennummer wird mit 1, 3 oder 15 maskiert, um einen im momentan

eingestellten Bildschirm-Modus gültigen Wert zu erhalten.

Die Grafik-PAPER-INK wird benutzt, um das Grafikfenster zu löschen und um den Hintergrund von Buchstaben zu zeichnen, die an der Position des Grafikcursors ausgegeben werden. Außerdem wird beim Testen von Punkten außerhalb des Grafikfensters immer diese Tinte angegeben. Beim CPC 664 und 6128 wird beim Zeichnen von Linien für jedes Null-Bit in der Linienmaske die Grafik-Paper-Ink benutzt, wenn der Hintergrund-Modus opaque (deckend) ist.

### **BBE7 GRA GET PAPER**

*Erfrage die momentane Hintergrund- Tinte*

Eingaben: keine  
Ausgaben: A = Hintergrund-Tinte (Grafik-PAPER-INK)  
Unverändert: BC,DE,HL,IX,IY

### **BBEA GRA PLOT ABSOLUTE**

*Setze einen Punkt auf die angegebenen Position*

Eingaben: DE = X-Koordinate  
HL = Y-Koordinate  
Ausgaben: keine  
Unverändert: IX,IY

Die Koordinatenangaben sind relativ zum ORIGIN und vorzeichenbehaftet (-32768 bis +32767).

Der Punkt wird mit der aktuellen Vordergrund-Tinte (Grafik-PEN-INK) gesetzt und dabei entsprechend dem Grafik-Vordergrundmodus mit der Tinte (INK) des alten Punktes verknüpft.

Liegt der Punkt außerhalb des Grafikfensters, wird er nicht gesetzt.

Der Punkt wird gesetzt, indem IND GRA PLOT aufgerufen wird.

### **BBED GRA PLOT RELATIVE**

*Setze einen Punkt relativ zur momentanen Position des Grafik-Cursors*

Eingaben: DE = X-Versatz  
HL = Y-Versatz  
Ausgaben: keine  
Unverändert: IX,IY

Die Koordinatenangaben sind relativ zur aktuellen Position des Grafikcursors und vorzeichenbehaftet (-32768 bis +32767).

Ansonsten wie &BBEA GRA PLOT ABSOLUTE

### **BBF0 GRA TEST ABSOLUTE**

*Teste, welche Tinten-Nummer der Punkt auf der angegebenen Position hat.*

Eingaben: DE = X-Koordinate  
HL = Y-Koordinate des zu testenden Punktes.  
Ausgaben: A = Tinte (INK) des Punktes  
Unverändert: IX,IY

Die Koordinaten sind relativ zum ORIGIN und vorzeichenbehaftet (-32768 bis +32767).

Wird ein Punkt außerhalb des Grafikfensters getestet, so wird die aktuelle Hintergrund-Tinte (Grafik-PAPER-INK) zurückgegeben.

### **BBF3 GRA TEST RELATIVE**

*Teste, welche Tinten-Nummer ein Punkt relativ zur aktuellen Lage des Grafik-Cursors hat*

Eingaben: DE = X-Versatz  
HL = Y-Versatz  
Ausgaben: A = Tinte (INK) des Punktes  
Unverändert: IX,IY

Die Koordinatenangaben sind relativ zur aktuellen Position des Grafikcursors und vorzeichenbehaftet (-32768 bis 32767).

Wird ein Punkt außerhalb des Grafikfensters getestet, so wird die aktuelle Hintergrund-Tinte (Grafik-PAPER-INK) zurückgegeben.

### **BBF6 GRA LINE ABSOLUTE**

*Ziehe eine Linie von der momentanen Position des Grafik-Cursors zur angegebenen absoluten Position*

Eingaben: DE = X-Koordinate  
HL = Y-Koordinate des Zielpunktes  
Ausgaben: keine  
Unverändert: IX,IY

Die Koordinatenangaben sind relativ zum ORIGIN und Vorzeichenbehaftet (-32768 bis +32767).

Von der aktuellen Position des Grafikcursors wird eine Linie zur angegebenen Position gezogen. Dafür wird die Vordergrund-Tinte (Grafik-PEN-INK) benutzt und bei allen Punkten entsprechend dem Grafik-Vordergrund-Modus mit der alten Tinte (INK) des Punktes verknüpft. Die Linie wird durch Aufruf von IND GRA LINE gezeichnet.

Bei CPC 664 und 6128 bestimmt noch zusätzlich die Linienmaske, wie die einzelnen Punkte der Linie gesetzt werden. Für jedes Null-Bit wird die Grafik-Paper-Tinte und der Grafik-Hintergrundmodus benutzt.

### **BBF9 GRA LINE RELATIVE**

*Ziehe eine Linie zu einer Position relativ zur aktuellen Lage des Grafik-Cursors*

Eingaben: DE = X-Versatz  
          HL = Y-Versatz  
Ausgaben: keine  
Unverändert: IX,IY

Die Koordinatenangaben sind relativ zur aktuellen Position des Grafikcursors und vorzeichenbehaftet (-32768 bis +32767).

Ansonsten wie &BBF6 GRA LINE ABSOLUTE.

### **BBFC GRA WR CHAR**

*Zeichne einen Buchstaben an der Position des Grafik-Cursors*

Eingaben: A = Zeichencode  
Ausgaben: keine  
Unverändert: IX,IY

Alle Zeichen werden ausgedruckt, Controlcodes werden nicht befolgt. Die Zeichen werden so ausgegeben, dass der Grafikcursor auf der linken, oberen Ecke der Zeichenmatrix liegt. Danach wird der Grafikcursor um einen Buchstaben nach rechts bewegt, also je nach Bildschirm-Modus um 8, 16 oder 32 Koordinateneinheiten.

Zum Zeichnen des Zeichens wird IND SCR WRITE benutzt. Deshalb werden alle Einstellungen der Grafik-VDU befolgt, aber keine der Text-VDU (außer natürlich der TAG-Einstellung).

Diese Einstellungen sind:

Grenzen des Grafikfensters  
Grafik-PEN-INK  
Grafik-PAPER-INK  
Grafikmodus (Verknüpfung mit der alten Tinte der Punkte)

Beim CPC gibt es nur einen Grafikmodus für die Vordergrund-Pixel (der Hintergrund ist immer deckend=opaque), bei den CPCs 664 und 6128 muss man noch zwischen Vordergrund- und Hintergrund-Modus unterscheiden. Letzterer wird als Default wie beim CPC 464 auf opaque eingestellt. Die zweite Wahlmöglichkeit ist transparent. Hier werden die Hintergrundpixel einfach nicht geplottet.

### **BD43 GRA DEFAULT**

*Stelle die Standard-Werte für die verschiedenen Optionen der Grafik-VDU ein.  
nur CPC 664 und 6128*

Eingaben: keine  
Ausgaben: keine  
Unverändert: IX,IY

Diese Routine nimmt folgende Einstellungen vor:

Grafik-Vordergrund-Modus	= opaque
Grafik-Hintergrund-Modus	= opaque
Erster-Punkt-Option	= Ein
Linienmaske	= &FF (durchgezogene Linien)

Bis auf den ersten Punkt, der auch beim CPC 464 wählbar ist, werden alle zusätzliche Optionen der CPCs 664 und 6128 so eingestellt, dass die Grafik-Ausgabe der des CPC 464 entspricht.

#### **BD46 GRA SET BACK**

Setze den Hintergrund-Modus der Grafik-VDU.

*nur CPC 664 und 6128*

Eingaben:	A = Hintergrund-Modus
Ausgaben:	keine
Unverändert:	AF,BC,DE,HL,IX,IY

Mit diesem Vektor kann festgelegt werden, ob Hintergrund-Punkte gezeichnet werden sollen (opaque) oder nicht (transparent). Das entspricht dem Hintergrund-Modus der Text-VDU, bezieht sich hier jedoch auf die Hintergrund-Pixel in Linien (hervorgerufen durch eine entsprechende Einstellung des Maskenbytes) und in Buchstaben, wenn man &BBFC GRA WR CHAR (nicht beim CPC 464!!) benutzt.

A=0	-> opaque (default)
A>0	-> transparent

#### **BD49 GRA SET FIRST**

Setze die Erster-Punkt-Option für die zu zeichnenden Linien.

*nur CPC 664 und 6128*

Eingaben:	A=Erster-Punkt-Flag
Ausgaben:	keine
Unverändert:	AF,BC,DE,HL,IX,IY

Speziell, wenn der Grafik-Vordergrundmodus auf 'XOR' eingestellt ist, ist es sinnvoll, auch die Erster-Punkt-Option zu löschen (ersten Punkt einer Linie nicht zeichnen). Dadurch wird vermieden, dass in Streckenzügen die Eckpunkte zweimal gezeichnet und damit wieder gelöscht werden. Das wäre speziell dann äußerst ungünstig, wenn man einen geschlossenen Streckenzug nachher mit &BD52 GRA FILL ausmalen möchte. Der Algorithmus würde dann nämlich durch die Löcher an den Knickpunkten 'auslaufen'.

A=0	-> Ersten Punkt nicht zeichnen (aus)
A>0	-> Ersten Punkt zeichnen (ein) (default)

#### **BD4C GRA SET LINE MASK**

*Lege die Punktmaske für Linien neu fest.*

*nur CPC 664 und 6128*

Eingaben: A=Punktmaske  
Ausgaben: keine  
Unverändert: AF,BC,DE,HL,IX,IY

Mit Hilfe dieser Maske ist es möglich, entweder durchbrochene (gepunktete) Linien oder auch zweifarbig gemusterte Linien zu zeichnen.

Die Punktmaske ist bitsignifikant. Wenn eine Linie gezeichnet wird, wird die Maske einmal rotiert und so das nächste Bit in ihr 'angewählt'. Ist die gesetzt, wird der nächste Punkt der Linie im Grafik-Vordergrund-Modus gesetzt. Ist das Bit aber gleich 0, wird der Punkt im Hintergrund-Modus gesetzt.

Durch das Rotieren ist die nur 8 Bit breite Maske nicht bereits nach 8 Punkten verbraucht, sondern wird wieder von vorne abgearbeitet. Zwischen zwei aufeinander folgend gezeichneten Linien wird die Maske nicht wieder in Nullposition rotiert, wodurch es keinen Bruch im Muster gibt. Deswegen wird die Maske auch nicht für einen nicht gesetzten ersten Punkt einer Linie einmal im Leerlauf gedreht.

Leider optimieren die Linien-Algorithmen der Grafik-VDU ein wenig, wodurch das Ergebnis hinterher nicht mehr ganz so optimal ist:

Alle eher vertikalen Linien ( $|dX| < |dY|$ ) werden von unten nach oben und alle eher horizontalen Linien ( $|dX| > |dY|$ ) werden de facto von links nach rechts gezeichnet, und die Maske auch in dieser Richtung angewendet.

#### **BD4F GRA FROM USER**

*Konvertiere die User-Koordinaten (relativ zum Origin) in Basiskoordinaten (relativ zur linken unteren Ecke).*

*nur CPC 664 und 6128*

Eingaben: DE = User-X-Koordinate  
HL = User-Y-Koordinate  
Ausgaben: DE = Basis-X-Koordinate  
HL = Basis-Y-Koordinate  
Unverändert: BC,IX,IY

Die Basis-Koordinaten sind die 'Low-Level-Koordinaten', die vor allem vom Screen Pack benutzt werden. Hierbei ist die linke, untere Ecke der Nullpunkt. Die Skalierung richtet sich nach den physikalisch tatsächlich darstellbaren Punkten: In Y-Richtung geht sie von 0 bis 199 und in X-Richtung hängt sie vom Bildschirm-Modus ab:

Mode 0: 0 bis 159,  
Mode 1: 0 bis 319 und



Mode 2: 0 bis 639.

Leider wird im Schneider CPC hierfür eine äußerst interessante Art der Rundung benutzt: Es wird immer zum Origin hin gerundet! So liegen in Mode 1 beispielsweise die Punkte (-1,y), (0,y) und (1,y) alle auf dem selben Pixel (mit konstantem x gilt das selbe für die Y-Koordinate). Normalerweise kommen nur zwei Punkte auf jedes Pixel im Bildschirm.

Mit Ausnahme von X in Modus 2 (80 Zeichen) gibt es deshalb beim Nulldurchgang in X- oder Y-Richtung immer einen Stetigkeitssprung! Werden Kurvenzüge hier im XOR-Modus geplottet, werden die Pixel auf dem Nulldurchgang oft doppelt geplottet und so wieder entfernt (sehr ungünstig, wenn man nachher vielleicht noch mit FILL ausmalen will).

## **BD52 GRA FILL**

*Male eine beliebige Fläche aus.*

*nur CPC 664 und 6128*

Eingaben:     A = Ausmalfarbe (nicht expandiert)  
               HL= Bufferadresse  
               DE= Bufferlänge  
Ausgaben:     CY=1 -> Fläche vollständig ausgemalt  
               CY=0 -> nicht oder nicht vollständig ausgemalt  
Unverändert:  IX,IY

Der Füllalgorithmus malt jede beliebige, umrandete Fläche aus, ist sehr schnell und funktioniert sogar korrekt (gar nicht so selbstverständlich). Als Startpunkt gilt dabei die aktuelle Position des Grafik-Cursors. Dieser wird beim Ausmalen nicht verschoben. Als Füllgrenze gelten:

Das Grafik-Fenster  
Punkte, die in der Ausmalfarbe gesetzt sind  
Punkte, die in der Grafik-Vordergrundfarbe gesetzt sind

Dabei gelten diagonal verbundene Punkte auch als Grenze, d.h. die von der Grafik VDU gemalten Linien sind geeignet, die zu füllende Fläche zu begrenzen.

Ein CY=0 als Rückgabe-Bedingung kann folgende Gründe haben:

Entweder liegt der Grafik-Cursor außerhalb des Grafik-Fensters oder auf einem Pixel mit einer begrenzenden Tinte. Dann wird überhaupt nichts ausgemalt. Oder der zur Verfügung gestellte Puffer war zu klein. Dann wurde die Fläche nicht vollständig ausgemalt.

Der Puffer dient dazu, Verzweigungspunkte der auszumalenden Fläche zu speichern. Für die meisten einfachen Formen kommt man dabei mit 10 Punkten 'dicke' aus. Bei komplizierteren Figuren muss man entsprechend mehr Platz zur Verfügung stellen. Die Füll-Routine benötigt dabei 7 Bytes pro Verzweigung (plus ein Byte für die Endkennung).

# THE SCREEN PACK (SCR) – Die Bildschirm-Routinen

## **BBFF SCR INITIALISE**

*Initialisiere das Screen-Pack*

Eingaben: keine  
Ausgaben: keine  
Unverändert: IX,IY

Komplette Initialisierung des Screen-Packs. Betroffen sind:

Die Indirections des Screen-Pack  
Alle Tinten (INKs) werden auf ihre Standardwerte gesetzt  
Die Blinkperioden ebenfalls  
Der Bildschirm-Modus wird auf MODE 1 eingestellt  
Der Bildschirm wird in's obere RAM-Viertel gelegt  
Der Scroll-Offset wird auf 0 gesetzt und  
der Bildschirm mit Tinte 0 gelöscht  
Der Grafikmode wird auf opaque (deckend) eingestellt  
Das EVENT zum Farbenblinken wird initialisiert

## **BC02 SCR RESET**

*Setze das Screen-Pack zurück*

Eingaben: keine  
Ausgaben: keine  
Unverändert: IX,IY

Kleine Initialisierung des Screen-Pack. Betroffen sind:

Die Indirections des Screen-Pack  
die INKs (Tinten) und  
die Blinkperioden werden auf ihre Standardwerte gesetzt  
Der Grafikmode wird auf opaque (deckend) eingestellt

## **BC05 SCR SET OFFSET**

*Verändere den Hardware-Scroll-Offset des Bildschirms*

Eingaben: HL = neuer Scroll-Offset  
Ausgaben: keine  
Unverändert: BC,DE,IX,IY

Der Scroll-Offset wird zuerst mit &07FE maskiert, um einen erlaubten Wert sicherzustellen. Dann wird der Bildschirm (hardwaremäßig) gescrollt.

### **BC08 SCR SET BASE**

*Verlege den Bildschirm in ein anderes RAM-Viertel*

Eingaben: A = MSB des RAM-Viertels  
Ausgaben: keine  
Unverändert: BC,DE,IX,IY

Die Bildschirm-Basis wird zuerst mit &C0 maskiert, da nur exakte RAM-Viertel in Frage kommen. Dann wird die Hardware von der neuen Lage unterrichtet.

Der Scroll-Offset wird nicht geändert, der neue Bildschirm wird auch nicht gelöscht.

### **BC0B SCR GET LOCATION**

*Erfrage Scroll-Offset und Speicher-Viertel des Bildschirms*

Eingaben: keine  
Ausgaben: A = MSB des RAM-Viertels des Bildschirmspeichers  
HL = Scroll-Offset  
Unverändert: BC,DE,IX,IY

### **BC0E SCR SET MODE**

*Lösche den Bildschirm, setze den Scroll-Offset auf Null und lege den Bildschirm-Modus neu fest*

Eingaben: A = neuer Bildschirm-Modus  
Ausgaben: keine  
Unverändert: IX,IY

Zuerst wird A mit 3 maskiert. Enthält A danach den Wert 3, kehrt die Routine sofort zurück.

Sonst wird der Bildschirm mit INK 0 gelöscht und auf den neuen Modus (0, 1 oder 2) umgestellt.

Alle Fenster, auch das Grafikfenster, werden auf den ganzen Bildschirm ausgeweitet, die Cursor ausgeschaltet (OFF) und in die linke, obere Ecke gestellt. Der Grafikcursor und ORIGIN kommen in die linke, untere Ecke.

Alle PEN- und PAPER-INKS, auch die der Grafik-VDU, werden entsprechend dem neuen Bildschirmmodus maskiert und können sich deshalb evtl. ändern.

### **BC11 SCR GET MODE**

*Erfrage den momentan eingestellten Bildschirm-Modus*

Eingaben: keine  
Ausgaben: A = MODE und CY- und Z-Flag werden gesetzt  
Unverändert: BC,DE,HL,IX,IY

Folgende Ausgaben sind möglich:

MODE = 0 -> CY=1 und Z=0 und A=0  
MODE = 1 -> CY=0 und Z=1 und A=1

MODE = 2 -> CY=0 und Z=0 und A=2

#### **BC14 SCR CLEAR**

*Lösche den ganzen Bildschirm mit der Tinte 0*

Eingaben: keine  
Ausgaben: keine  
Unverändert: IX,IY

Der Bildschirm wird mit INK 0 gelöscht. Hat ein Fenster eine andere PAPER-INK, so wird das sichtbar, sobald dort ein Zeichen geschrieben oder das Fenster gelöscht wird.

Der Scroll-Offset wird auf 0 gesetzt.

Nachdem der Bildschirm gelöscht ist, wird das INK-FLASH-EVENT neu initialisiert.

#### **BC17 SCR CHAR LIMITS**

*Erfrage, wie viele Buchstaben, abhängig vom aktuellen Bildschirm-Modus, in eine Zeile passen*

Eingaben: keine  
Ausgaben: B = letzte Spalte und  
C = letzte Zeile des Bildschirms  
Unverändert: DE,HL,IX,IY

Die letzte Zeile und die letzte Spalte werden relativ zur linken, oberen Ecke mit den Koordinaten (0,0) angegeben (physikalische Position). Die letzte Zeile ist immer 24, die letzte Spalte, abhängig vom Bildschirm-Modus, 19, 39 oder 79.

#### **BC1A SCR CHAR POSITION**

*Konvertiere eine 'physikalische' Buchstaben-Position in die zugehörige Bildspeicher-Adresse*

Eingaben: H = Spalte und  
L = Zeile  
Ausgaben: HL = Byte-Adresse und  
B = Buchstabenbreite in Bytes  
Unverändert: C,DE,IX,IY

Spalte und Zeile werden relativ zur linken, oberen Ecke mit der Koordinate (0,0) angegeben.

H und L werden nicht auf Plausibilität geprüft. Unsinnige Koordinaten erzeugen unsinnige Adressen.

Die angegebene Adresse gilt für die linke, obere Ecke des Buchstabens.

### **BC1D SCR DOT POSITION**

*Konvertiere eine Grafik-Position in 'Basis'-Koordinaten in die zugehörige Bildspeicher-Adresse*

Eingaben: DE = X-Koordinate und  
HL = Y-Koordinate  
Ausgaben: HL = Byte-Adresse und  
C = Bitmaske für den Punkt  
B = Anzahl Punkte pro Byte - 1  
Unverändert: IX,IY

Die X- und Y-Koordinate beziehen sich dabei auf die linke, untere Ecke mit der Koordinate (0,0). Die Skalierung in X- und Y-Richtung ist abhängig vom Bildschirm-Modus genau so, dass jedem realen Pixel im Bildschirm genau eine eigene Koordinate zufällt. Die rechte, obere Ecke hat daher folgende Koordinaten:

Mode 0: (159,199)  
Mode 1: (319,199)  
Mode 2: (639,199)

Die übergebenen Koordinaten werden nicht auf Plausibilität geprüft. Unsinnige Koordinaten ergeben unsinnige Adressen.

### **BC20 SCR NEXT BYTE**

*Bestimme die Adresse des Bytes im Bildschirm-Speicher rechts von der angegebenen Adresse*

Eingaben: HL = Adresse im Bildschirmspeicher  
Ausgaben: HL = Adresse des Bytes rechts daneben  
Unverändert: BC,DE,IX,IY

Normalerweise muss dazu die Adresse nur incrementiert werden. Durch die Möglichkeit, den Bildschirm aber auch hardwaremäßig zu scrollen, muss auf das Ende der 'RAM-Zeile' getestet werden.

Ist die übergebene Position die letzte in der Zeile, so ist die neue Adresse die erste Position im Bildschirm 8 Zeilen tiefer. Liegt diese nicht mehr im Bildschirm, so ist es das erste Byte in den unbenutzten 48 Bytes pro 'RAM-Zeile'.

### **BC23 SCR PREV BYTE**

*Bestimme die Adresse des Bytes im Bildschirm-Speicher links von der angegebenen Adresse*

Eingaben: HL = Adresse im Bildschirmspeicher  
Ausgaben: HL = Adresse des Bytes links daneben  
Unverändert: BC,DE,IX,IY

Normalerweise muss dazu die Adresse nur decrementiert werden. Durch die Möglichkeit, den Bildschirm aber auch hardwaremäßig zu scrollen, muss auf den Anfang einer RAM-Zeile getestet werden.

Ist die übergebene Position die erste in einer Zeile, so ist die neue Adresse die letzte Position im Bildschirm 8 Zeilen höher. Liegt diese nicht mehr im Bildschirm, so ist es das letzte Byte in den unbenutzten 48 Bytes pro 'RAM-Zeile'.

### **BC26 SCR NEXT LINE**

*Bestimme die Adresse des Bytes im Bildschirm-Speicher unter der angegebenen Adresse*

Eingaben: HL = Adresse im Bildschirmspeicher  
Ausgaben: HL = Adresse darunter  
Unverändert: BC,DE,IX,IY

Wird eine Adresse in der letzten Bildschirmzeile übergeben, so ergibt sich kein sinnvolles Ergebnis.

### **BC29 SCR PREV LINE**

*Bestimme die Adresse des Bytes im Bildschirm-Speicher über der angegebenen Adresse*

Eingaben: HL = Adresse im Bildschirmspeicher  
Ausgaben: HL = Adresse darüber  
Unverändert: BC,DE,IX,IY

Wird eine Adresse in der ersten Zeile des Bildschirms übergeben, so ergibt sich kein sinnvolles Ergebnis.

### **BC2C SCR INK ENCODE**

*Konvertiere eine Tinten-Nummer in ein Byte, das, in den Bildschirm gepaket, alle betroffenen Punkte in dieser Tinte darstellt*

Eingaben: A = Tintennummer (INK)  
Ausgaben: A = Farb-Byte  
Unverändert: BC,DE,HL,IX,IY

Das so erhaltene Byte kann mit einer Bitmaske für das gewünschte Pixel maskiert werden, um so ein Byte zu erhalten, das nur noch das eine Pixel in der gewünschten Tinte eingefärbt enthält. Die Farb-Bytes, die einer Tinte zugeordnet sind, sind in jedem Bildschirm-Mode anders!

### **BC2F SCR INK DECODE**

*Bestimme die Tinten-Nummer des ersten Punktes von links im übergebenen Byte*

Eingaben: A = Farb-Byte  
Ausgaben: A = Tintennummer (INK)  
Unverändert: BC,DE,HL,IX,IY

Die Farb-Codierung des ersten (linken) Pixels im übergebenen Byte wird entsprechend dem Bildschirm-Modus in die Tintennummer zurück-konvertiert.

### **BC32 SCR SET INK**

*Lege die beiden Farben fest, in der eine Tinte in den beiden Blink-Perioden dargestellt werden soll*

Eingaben: A = Tintennummer (INK)  
B und C sind die beiden zugehörigen Farben  
Ausgaben: keine  
Unverändert: IX,IY

Die Tintennummer wird mit &F und die Farben mit &1F maskiert, um sie in erlaubte Grenzen zu zwingen. Ab dem nächsten Strahl-Rücklauf werden alle Punkte dieser Tinte in den neuen Farben angezeigt. B ist die erste und C die zweite Farbe. Werden zwei gleiche Farben angegeben, so blinkt diese Tinte nicht.

### **BC35 SCR GET INK**

*Erfrage die Farben, in der eine Tinte in den beiden Blink-Perioden dargestellt wird*

Eingaben: A = Tintennummer (INK)  
Ausgaben: B und C enthalten die beiden Farben  
Unverändert: IX,IY

Die Tintennummer wird mit &F maskiert um einen gültigen Wert sicherzustellen. B ist die erste und C die zweite Farbe.

### **BC38 SCR SET BORDER**

*Bestimme die Farben, in denen der Bildschirm-Rand in den beiden Blink-Perioden dargestellt wird*

Eingaben: B und C enthalten die beiden Farben  
Ausgaben: keine  
Unverändert: IX,IY

Die Farben werden mit &1F maskiert, um sie in erlaubte Grenzen zu zwingen. Ab dem nächsten Strahl-Rücklauf wird der Bildschirm-Rand (BORDER) in den neuen Farben angezeigt. B ist die erste und C die zweite Farbe. Werden zwei gleiche Farben angegeben, so blinkt der BORDER nicht.

### **BC3B SCR GET BORDER**

*Erfrage die Farben, in denen der Bildschirm-Rand in den beiden Blink-Perioden dargestellt wird*

Eingaben: keine  
Ausgaben: B und C enthalten die beiden Farben  
Unverändert: IX,IY

### **BC3E SCR SET FLASHING**

*Lege die Länge der beiden Blink-Perioden neu fest*

Eingaben: H und L enthalten die Längen der beiden Perioden  
Ausgaben: keine  
Unverändert: BC,DE,IX,IY

H enthält die anzuzeigende Dauer für die erste Farbe, L für die zweite. Die Zeiten werden in Monitorbildern angegeben, also je nach Fernseh-Norm in 1/50stel oder 1/60stel Sekunden. Ein Wert von 0 wird als 256 interpretiert.

Die neuen Zeiten werden erst nach dem nächsten Blinkwechsel übernommen.

### **BC41 SCR GET FLASHING**

*Erfrage, welche Länge die beiden Blink-Perioden momentan haben*

Eingaben: keine  
Ausgaben: H und L enthalten die Länge der beiden Perioden  
Unverändert: BC,DE,IX,IY

Siehe &BC3E SCR SET FLASHING.

### **BC44 SCR FILL BOX**

*Fülle einen rechteckigen Bildschirm-Ausschnitt mit einer Tinte. Die Grenzen werden in Buchstaben-Positionen angegeben*

Eingaben: A = Encoded INK (Farb-Byte)  
H = Linke Spalte  
D = Rechte Spalte  
L = Oberste Zeile  
E = Unterste Zeile  
Ausgaben: keine  
Unverändert: IX,IY

Die anzugebenden Grenzen sind die inneren Grenzen der Füllfläche und beziehen sich auf die linke, obere Ecke mit der Koordinate (0,0). Die Grenzen werden nicht auf Plausibilität kontrolliert. Unmögliche Grenzwerte führen zu unmöglichen Ergebnissen!

### **BC47 SCR FLOOD BOX**

*Fülle einen rechteckigen Bildschirm-Ausschnitt mit einer Tinte. Die Grenzen werden in Byte-Positionen angegeben*

Eingaben: C = Encoded INK (Farb-Byte)  
HL = Adresse des Bytes in der linken, oberen Ecke  
D = Breite der Füllfläche in Bytes  
E = Höhe der Füllfläche in Pixelzeilen  
Ausgaben: keine  
Unverändert: IX,IY

Die übergebenen Werte werden nicht auf Plausibilität überprüft. Unmögliche



Grenzen führen zu unsinnigen Ergebnissen. Die Angaben in den Registern D und E verstehen sich ohne Vorzeichen, eine 0 bedeutet 256 (und das ist mit Sicherheit zu groß).

#### **BC4A SCR CHAR INVERT**

*Invertiere eine Buchstaben-Position (->Cursor)*

Eingaben: B und C enthalten je eine encoded INK (Farb-Byte)  
H = Spalte  
L = Zeile  
Ausgaben: keine  
Unverändert: IX,IY

Die Spalte und Zeile werden relativ zur linken, oberen Ecke mit den Koordinaten (0,0) angegeben. Die Koordinaten werden nicht auf Plausibilität überprüft. Zu große Werte erzeugen unsinnige Ergebnisse.

Alle Bytes der angegebenen Buchstabenposition werden mit wie folgt verändert:

$$neu = alt \text{ xor } B \text{ xor } C$$

Mit diesem Effekt werden die Standard-Cursorflecken des CPC erzeugt. Durch nochmaliges Aufrufen dieser Routine wird der Flecken automatisch wieder entfernt. Cursor Setzen und Entfernen wird mit der selben Routine erledigt!

#### **BC4D SCR HW ROLL**

*Scrolle den ganzen Bildschirm hardwaremäßig um eine Buchstaben-Position rauf oder runter*

Eingaben: B=0 -> Bildschirm nach unten scrollen  
B>0 -> Bildschirm nach oben scrollen  
A = encoded INK (Farb-Byte)  
Ausgaben: keine  
Unverändert: IX,IY

Der Bildschirm wird hardwaremäßig um 8 Pixelzeilen gescrollt. Die neu sichtbar werdende Buchstabenzeile wird mit dem angegebenen Farbbyte gelöscht.

Zum hardwaremäßigen Scrollen wird der Scroll-Offset um 80 erhöht oder erniedrigt (MOD &800). Außerdem findet die ganze Aktion erst zum nächsten Strahlrücklauf statt. Bis dahin wartet die Routine.

#### **BC50 SCR SW ROLL**

*Scrolle einen Bildschirm-Ausschnitt um eine Buchstaben-Position rauf oder runter*

Eingaben: B=0 -> Scrollen des Bildschirmausschnittes nach unten  
B>0 -> Scrollen nach oben  
A = encoded INK (Farb-Byte)  
H = linke Spalte  
D = rechte Spalte  
L = oberste Zeile

E = unterste Zeile  
Ausgaben: keine  
Unverändert: IX,IY

Die Grenzen des zu scrollenden Bildschirmausschnitts sind innere Grenzen und beziehen sich auf die linke, obere Ecke mit den Koordinaten (0,0). Die Grenzen werden nicht auf Plausibilität kontrolliert. Unvorhersehbare Effekte können auftreten, wenn man unsinnige Werte übergibt.

Der Ausschnitt wird um 8 Pixelzeilen gescrollt. Die freiwerdende Zeile wird mit dem angegebenen Farb-Byte gelöscht.

### **BC53 SCR UNPACK**

*Expandiere eine Zeichen-Matrix entsprechend dem momentanen Bildschirm-Modus*

Eingaben: HL zeigt auf die Zeichenmatrix  
DE zeigt auf einen Puffer für die expandierten Bytes  
(8, 16 oder 32 Bytes)  
Ausgaben: Bytes im Puffer  
Unverändert: IX,IY

Die Zeichenmatrix wird je nach Bildschirm-Modus in 8, 16 oder 32 Bytes expandiert, die, in die Zeichenposition auf dem Bildschirm gepaket, dort das Zeichen mit INK 15, 3 oder 1 (je nach Bildschirm-Modus) auf INK 0 erscheinen ließe. Die expandierten Bytes können jedoch vorher noch mit encoded INKs (Farb-Bytes) und, je nach Hintergrund-Modus, mit dem alten Bildschirminhalt verknüpft werden.

### **BC56 SCR REPACK**

*Komprimiere die expandierten Bytes wieder zu einer Zeichen-Matrix*

Eingaben: A = encoded INK (Farb-Byte)  
H = Spalte und  
L = Zeile des Zeichens  
DE zeigt auf den Puffer (8 Bytes)  
Ausgaben: Matrix im Puffer  
Unverändert: IX,IY

Die Spalte und Zeile werden relativ zur linken, oberen Ecke des Bildschirms mit der Koordinate (0,0) in Buchstaben-Positionen angegeben. Sie werden nicht auf Plausibilität geprüft. Der Versuch, von außerhalb des Bildschirms ein Zeichen zu lesen, führt zu keinem sinnvollen Ergebnis.

In der erzeugten Zeichenmatrix sind all die Bits gesetzt, deren Pendant auf dem Bildschirm in der durch das Farb-Byte angegebenen Tinte gesetzt waren.

## **BC59 SCR ACCESS**

*Setze den Zeichen-Modus für die Grafik-VDU*

Eingaben: A = neuer Modus  
Ausgaben: keine  
Unverändert: IX,IY

Der Wert im Register A wird mit 3 maskiert, um einen gültigen Wert zu erzwingen.

Der Zeichen-Modus (Grafik-Modus) bestimmt, wie beim Zeichnen die neue Tinte für einen Punkt aus dessen alter und der neuen Tinte berechnet wird:

A=0 -> opaque, deckend (force):	Neu := INK
A=1 -> exklusiv-oder:	Neu := Alt xor INK
A=2 -> und:	Neu := Alt and INK
A=3 -> oder:	Neu := Alt or INK

Der Grafikmodus beeinflusst nur IND SCR WRITE. Diese Indirection wird nur von den PLOT- und DRAW-Routinen aufgerufen und bei der Ausgabe eines Zeichen auf der Position des Grafikcursors.

## **BC5C SCR PIXELS**

*Setze einen Punkt im Bildschirm*

Eingaben: B = encoded INK (Farb-Byte)  
C = Maskenbyte für das (oder die) Pixel  
HL = Adresse im Bildschirmspeicher.  
Ausgaben: keine  
Unverändert: BC,DE,HL,IX,IY

Die Bildschirmadresse wird nicht überprüft. Unsinnige Werte führen zu unvorhersehbaren Ergebnissen!

Das oder die durch C ausmaskierten Pixel werden mit der Farbe in B an der Adresse HL in den Bildschirm gesetzt.

**BC5F SCR HORIZONTAL** Zeichne eine waagerechte Linie.

Eingaben: A = encoded INK (Farb-Byte)  
DE = linke X-Koordinate  
BC = rechte X-Koordinate  
HL = Y-Koordinate  
Ausgaben: keine  
Unverändert: IX,IY

Die Koordinaten-Angaben erfolgen in Basis-Koordinaten. Siehe dazu &BC1D SCR DOT POSITION.

Die übergebenen Koordinaten müssen im Bildschirm liegen, außerdem muss DE kleiner oder gleich BC sein. Wird das nicht beachtet, können unvorhergesehene Effekte auftreten.

## **BC62 SCR VERTICAL**

*Zeichne eine senkrechte Linie*

Eingaben:     A = encoded INK (Farb-Byte)  
              DE = X-Koordinate  
              HL = Y-Koordinate des unteren Endes  
              BC = Y-Koordinate des oberen Endes  
Ausgaben:     keine  
Unverändert:  IX,IY

Die Angaben erfolgen in Basis-Koordinaten. Siehe dazu &BC1D SCR DOT POSITION.

Die übergebenen Koordinaten müssen im Bildschirm liegen. Außerdem muss HL kleiner oder gleich BC sein. Andernfalls können unvorhergesehene Effekte auftreten.

## **BD55 SCR SET POSITION**

*Lege die Lage des Bildschirms nur für die Software neu fest.  
nur CPC 664 und 6128*

Eingaben:     HL = Scroll-Offset  
              A = Bildschirm-Basis  
Ausgaben:     A und HL legalisiert  
Unverändert:  BC,DE,IX,IY

Dieser Vektor ändert Lage und Scroll-Zustand nur für die Software, d.h. für das SCREEN PACK, die TEXT und die GRAFIK VDU. Die Bildausgabe erfolgt nach wie vor aus dem zuvor gewählten Speicherviertel mit dem alten Scroll-Zustand.

Dadurch ist es beispielsweise möglich, ein neues Bild unsichtbar aufzubauen, während das alte noch angezeigt wird. Beim CPC 664 kommt dabei praktisch nur die Bank 1 (&4000 bis &7FFF) in Frage, beim CPC 6128 kann man zusätzlich auch noch an der RAM-Konfiguration herumspielen.

A wird als oberes Adressbyte benutzt, um das Speicherviertel festzulegen, und wird deshalb mit &C0 maskiert. Die Maske für HL ist &07FE.

Besitzer des CPC 464 können ersatzweise folgende Systemvariablen verändern:

&B1C9,&B1CA SCR OFFSET = HL  
&B1CB        SCR BASE    = A

# THE CASSETTE MANAGER (CAS) - Die Kassetten (und Disketten) Routinen

*Die von AMSDOS gepatchten Routinen sind mit '\*' markiert.*

Diese Top-Level-Routinen können, bis auf CAS OUT ABANDON und CAS IN ABANDON, einen Fehler zurückmelden. Dabei gibt es jedoch zum Teil erhebliche Unterschiede zwischen CAS-464, CAS-664/6128 und AMSDOS.

Gemeinsam ist: Bei erfolgreicher Beendigung einer Operation wird das CY-Flag gesetzt:

*AMSDOS, CAS-464, CAS-664/6128: CY=1 --> o.k.*

Die Kassetten-Operationen können gebreakt werden. Das wird beim CPC 464 laut Firmware-Manual mit CY=0 und Z=1 vermerkt, bei CPC 664 und 6128 mit dem Fehlercode 0 im A-Register. Trotzdem scheinen beide real gleich zu arbeiten:

*CAS-464, CAS-664/6128: CY=0 und Z=1 und A=0 --> Break*

Disketten-Operationen können nicht unterbrochen werden.

Alle anderen Fehler werden bei den Kassetten-Routinen immer mit CY=0 und Z=0 angemerkt. Der CPC 664/6128 gibt in A aber immer noch einen Fehler-Code aus.

*Datei nicht eröffnet bzw. bereits eine Datei eröffnet:*

CPC 464: CY=0, Z=0 A zwischen 1 und 5

CPC 664/6128: CY=0, Z=0 A = 14

*End of File:*

CPC 464: CY=0, Z=0 A zwischen 1 und 5

CPC 664/6128: CY=0, Z=0 A = 15

AMSDOS kennt noch mehr Fehler, die auch mit CY=0 gemeldet werden. Diese beiden Fehler werden wie bei den Kassetten-Routinen mit Z=0 gemeldet, die anderen aber mit Z=1, was beim Kassettenbetrieb der Break-Meldung entspricht.

## **AMSDOS-Fehlercodes im A-Register:**

*logische Fehler:*

&0E 14 - Datei nicht eröffnet bzw. bereits eine Datei eröffnet Z=0

&0F 15 - Ende der Datei (hard end) Z=0

&1A 26 - Ende der Datei (soft end: CHR 26 eingelesen) Z=0

&20 32 - unbekannter Befehl, illegaler Dateiname

&21 33 - Datei existiert bereits

&22 34 - Datei existiert nicht

&23 35 - Inhaltsverzeichnis voll

&24 36 - Diskette voll

- &25 37 - Diskette bei offener Datei gewechselt
- &26 38 - Datei ist schreibgeschützt

*FDC-Fehler: Bit 6 (&40) ist gesetzt. Die folgenden Bits bedeuten:*

- &01 1 - ID- oder Data-Adress-Marke fehlt (Diskette ist nicht formatiert)
- &02 2 - Diskette ist schreibgeschützt (Schreibschutzkerbe ist geöffnet)
- &04 4 - Sektor nicht auffindbar (falsches Disketten-Format eingeloggt)
- &08 8 - Laufwerk ist nicht bereit (Diskette nicht/nicht richtig drin)
- &10 16 - Puffer-Überlauf (dürfte nie vorkommen)
- &20 32 - Kontrollsummen-Fehler (Diskette möglicherweise beschädigt)

Außerdem ist immer Bit 7 (&80) gesetzt, wenn der Fehler dem Anwender schon mitgeteilt wurde.

Die Fehler-Rückmeldung bei CAS CAT weicht stark von diesem allgemeinen Muster ab und ist bei dem Vektor selbst erläutert.

### **BC65 CAS INITIALISE**

*Initialisiere die Kassetten-Routinen*

Eingaben: keine  
Ausgaben: keine  
Unverändert: IX und IY

Komplette Initialisierung der Kassetten-Routinen.

Die Eingabe- und Ausgabe-Datei wird als geschlossen markiert, Die Schreibgeschwindigkeit wird auf 1000 Baud eingestellt und die Meldungen der Kassetten-Routinen werden zugelassen.

nur CPC 664 und 6128: Der Kassettenmotor wird ausgeschaltet.

### **BC68 CAS SET SPEED**

*Lege die Schreib-Geschwindigkeit neu fest*

Eingaben: HL = Halbe Periodenlänge eines 0-Bits  
A = Vorkompensation  
Ausgaben: keine  
Unverändert: BC,DE,IX und IY

Die einzelnen Bits werden als jeweils eine Periode (0- und 1-Pegel) eines Rechtecksignals auf der Kassette aufgezeichnet. Die Periode für ein 1-Bit ist dabei doppelt so lang wie für eine 0. HL enthält die Länge einer halben 0-Periode (Länge des 0- oder 1-Pegels) in Mikrosekunden. Hier sind Wert zwischen 130 und 480 zulässig.

Da die analoge Aufzeichnungs-Elektronik dazu neigt, die Signalfanke zwischen einem 0- und einem 1-Bit auf dem Band so zu verschieben, dass der Unterschied in der Periodenlänge verringert wird, wird das bereits beim Aufzeichnen durch eine Precompensation die lange noch verlängert wird.

Folgende Werte werden standardmäßig benutzt:

1000 Baud: HL=333 und A=25

2000 Baud: HL=167 und A=50

### **BC6B CAS NOISY**

*Lege fest, ob die Kassetten-Routinen ihre Meldungen unterdrücken sollen*

Eingaben: A = Ein- oder Ausschalt-Flag

Ausgaben: keine

Unverändert: BC,DE,HL,IX,IY

Die Meldungen der Kassetten-Routinen werden unterdrückt, wenn in A ein Wert ungleich Null übergeben wird. Betroffen sind:

Press PLAY then any key:

Press REC and PLAY then any key:

Found *dateiname* block *nummer*

Loading *dateiname* block *nummer*

Saving *dateiname* block *nummer*

Diese Fehlermeldungen werden nicht beeinflusst:

Read error <code>

Write error <code>

Rewind tape

### **BC6E CAS START MOTOR**

*Starte den Motor des Kassetten-Rekorders*

Eingaben: keine

Ausgaben: A = alter Zustand des Motor-Relais

CY=1 => o.k. / CY=0 => [ESC]

Unverändert: BC,DE,HL,IX,IY

Diese Routine startet den Motor immer. Lief er vorher noch nicht, wird ca. 2 Sekunden gewartet außer wenn [ESC] gedrückt wird. Das signalisiert die Routine mit dem CY-Flag.

### **BC71 CAS STOP MOTOR**

*Halte den Motor des Kassetten-Rekorders an*

Eingaben: keine

Ausgaben: A = alter Zustand des Motor-Relais

CY=1 => o.k. / CY=0 => [ESC]

Unverändert: BC,DE,HL,IX,IY

Diese Routine stoppt den Motor immer.

### **BC74 CAS RESTORE MOTOR**

*Starte oder stoppe den Motor entsprechend einer früheren Einstellung*

Eingaben: A = alter Zustand des Motor-Relais  
Ausgaben: CY=1 => o.k. / CY=0 => [ESC]  
Unverändert: BC,DE,HL,IX,IY

Der Motor wird immer entsprechend A gestoppt oder gestartet. Wie bei &BC6E CAS START MOTOR wird auf die Hochlaufzeit verzichtet, wenn [ESC] gedrückt wird. Das wird in beiden Fällen mit dem CY-Flag angezeigt.

### **BC77 \* CAS IN OPEN**

*Eröffne eine Datei zur Eingabe*

Eingaben: B = Länge des Dateinamen  
HL = Adresse des Dateinamen  
DE = Adresse des 2k-Input-Puffers  
Ausgaben: CY = 0 => Fehler. (Beschreibung am Anfang des Kapitels)  
CY = 1 => o.k. und:  
A = Dateityp  
BC = logische Dateilänge  
DE = Einsprungsadresse (bei Maschinencode)  
HL = Adresse des 64-Byte-Puffers mit dem Fileheader  
Unverändert: IY

Der Dateinamen kann im gesamten RAM liegen. Kleinbuchstaben werden in Großbuchstaben umgewandelt.

Der Puffer kann ebenfalls im gesamten RAM liegen und wird so lange benutzt, bis die Datei mit CAS IN CLOSE oder CAS IN ABANDON wieder geschlossen wird.

Die ersten 2 kByte der Datei werden sofort gelesen, wodurch auch sofort der Fileheader zur Verfügung steht. ASCII-Dateien auf Diskette haben keinen Header!

### **BC7A \* CAS IN CLOSE**

*Schließe eine Eingabe-Datei.*

Eingaben: keine  
Ausgaben: CY=0 => Fehler. (Beschreibung am Anfang des Kapitels)  
CY=1 => o.k.  
Unverändert: IX,IY

Nach Aufruf dieser Routine kann eine neue Eingabe-Datei eröffnet werden. Außerdem wird der Input-Puffer freigegeben.



### **BC7D \* CAS IN ABANDON**

*Vergesse, dass eine Datei zur Eingabe eröffnet ist*

Eingaben: keine  
Ausgaben: keine  
Unverändert: IX,IY

Diese Routine wirkt wie &BC7A CAS IN CLOSE, ist aber hauptsächlich für den Fehlerfall gedacht.

### **BC80 \* CAS IN CHAR**

*Lese ein Zeichen aus der Eingabe-Datei*

Eingaben: keine  
Ausgaben: CY=0 => Fehler. (Beschreibung am Anfang des Kapitels.)  
CY=1 => o.k. A=Zeichen.  
Unverändert: BC,DE,HL,IY

Dateien können nur ausschließlich zeichenweise oder nur en block gelesen werden. Ein Mischen der beiden Lesarten ist nicht möglich.

*Nur AMSDOS:*

Das Ende von ASCII-Dateien wird normalerweise mit dem Zeichen 26 gekennzeichnet (CTRL-Z = Soft End). Durch einen Fehler im AMSDOS signalisiert diese Routine auch bei binär-Dateien ein EOF, wenn dieses Zeichen gelesen wird. Das ist in einem Maschinesprache-Programm leicht abfangbar. Ist CY=0, muss man nur testen, ob A diesen Wert enthält. Dann muss man die Fehlermeldung einfach ignorieren.

### **BC83 \* CAS IN DIRECT**

*Lese die Eingabe-Datei in einem Zug*

Eingaben: HL = Startadresse des Zielpuffers im RAM  
Ausgaben: CY = 0 => Fehler. (Beschreibung am Anfang des Kapitels.)  
CY = 1 => o.k. und HL = Einsprungadresse  
Unverändert: IY

CAS IN DIRECT kann nur direkt nach &BC77 CAS IN OPEN aufgerufen werden. Es darf noch kein Zeichen mit &BC80 CAS IN CHAR gelesen worden sein.

*Nur AMSDOS:*

ASCII-Dateien von der Diskette können nicht en block gelesen werden, da sie keinen Header haben.

### **BC86 \* CAS RETURN**

*Gebe das zuletzt gelesene Zeichen noch einmal zurück*

Eingaben: keine  
Ausgaben: keine  
Unverändert: AF,BC,DE,HL,IX,IY

Mit diesem Vektor kann das zuletzt mit &BC80 CAS IN CHAR gelesene Zeichen zurückgegeben werden. Es kann nur ein Zeichen zurückgegeben werden und es muss auch bereits ein Zeichen gelesen worden sein. Nach dem Test auf EOF kann das Zeichen 'Soft End' (Fehlercode 26) zurückgegeben werden, nicht aber 'Hard End' oder 'Datei nicht eröffnet' (Fehlercodes 14 und 15).

### **BC89 \* CAS TEST EOF**

*Frage an, ob das Ende der Eingabe-Datei erreicht ist*

Eingaben: keine  
Ausgaben: CY = 0 => Fehler. (Beschreibung am Anfang des Kapitels.)  
CY = 1 => alles o.k. (kein EOF)  
Unverändert: BC,DE,HL,IY

Das File-Ende kann (sinnvollerweise) nur bei zeichenweise Eingabe getestet werden. Dies geschieht, indem ein Zeichen gelesen und, sofern kein 'hard end' erkannt wird, wieder zurückgegeben wird.

### **BC8C \* CAS OUT OPEN**

*Eröffne eine Datei zur Ausgabe*

Eingaben: B = Länge des Dateinamens  
HL = Adresse des Dateinamens im RAM  
DE = Adresse eines 2k-Output-Puffers  
Ausgaben: CY = 0 => Fehler. (Beschreibung am Anfang des Kapitels.)  
CY = 1 => o.k. HL zeigt auf den zukünftigen Fileheader  
Unverändert: IY

Der Output-Puffer wird nur benutzt, wenn die Datei zeichenweise geschrieben wird. AMSDOS testet mit Aufruf dieser Routine sofort, ob im angesprochenen Laufwerk eine Diskette eingelegt ist.

Im Fileheader können dann unter anderem folgende Felder beschrieben werden:

Dateityp (default: ASCII-Datei)  
logische Dateilänge  
Einsprungsadresse

ASCII-Dateien auf Diskette werden ohne Header abgespeichert.

### **BC8F \* CAS OUT CLOSE**

*Schließe die Ausgabe-Datei*

Eingaben: keine  
Ausgaben: CY = 0 => Fehler. (Beschreibung am Anfang des Kapitels.)  
CY = 1 => o.k.  
Unverändert: IY

Jede Ausgabe-Datei muss mit CAS OUT CLOSE geschlossen werden, auch wenn sie mit &&BC98 CAS OUT DIRECT geschrieben wurde. Sonst wird der letzte Block nicht auf Band gespeichert, bzw. die Datei nicht in's Inhaltsverzeichnis der Diskette

eingetragen.

Trat ein Fehler auf (ESC), wird die Datei nicht korrekt geschlossen. Nachdem diese Routine aufgerufen wurde, kann der Output-Puffer wieder für andere Zwecke benutzt werden.

### **BC92 \* CAS OUT ABANDON**

*Vergesse die Ausgabe-Datei. Hierbei gehen immer größere Datenmengen verloren*

Eingaben: keine  
Ausgaben: keine  
Unverändert: IX,IY

Diese Routine ist für den Fehlerfall gedacht. Der letzte Datenblock wird nicht gespeichert und, bei AMSDOS, die Datei nicht in's Inhaltsverzeichnis der Diskette eingetragen. Wie bei &BC8F CAS OUT CLOSE kann nachher der Output-Puffer wieder benutzt und eine neue Ausgabe-Datei eröffnet werden.

### **BC95 \* CAS OUT CHAR**

*Schreibe ein Zeichen in die Ausgabe-Datei*

Eingaben: A = Zeichencode  
Ausgaben: CY = 0 => Fehler. (Beschreibung am Anfang des Kapitels.)  
CY = 1 => o.k.  
Unverändert: BC,DE,HL,IY

Diese Routine kann nicht gemischt mit &BC98 CAS OUT DIRECT benutzt werden.

### **BC98 \* CAS OUT DIRECT**

*Schreibe die Ausgabe-Datei in einem Zug*

Eingaben: A = Dateityp  
BC = Einsprungsadresse  
DE = Länge des abzuspeichernden Bereiches  
HL = Startadresse im RAM  
Ausgaben: CY = 0 => Fehler. (Beschreibung am Anfang des Kapitels.)  
CY = 1 => o.k.  
Unverändert: IY

CAS OUT DIRECT darf pro Datei nur einmal aufgerufen werden (man kann die Datei nicht in mehreren Abschnitten speichern). Außerdem kann dieser Vektor nicht mit &BC95 CAS OUT CHAR gemischt benutzt werden.

### **BC9B \* CAS CATALOG**

*Erstelle ein Inhaltsverzeichnis.*

Eingaben: DE=Adresse eines 2k-Puffers  
Ausgaben: CY, Z und A enthalten Informationen über Erfolg oder Fehler.  
Unverändert: DE,IY

CAS CATALOG benutzt den Input-Strom, deshalb darf keine Eingabe-Datei eröffnet sein. Basic schliesst eine evtl. geöffnete Eingabe-Datei. Nach Aufruf dieses Vektors sind der Input-Strom geschlossen (es kann sofort eine Datei zum Lesen eröffnet werden) und die Kassetten-Meldungen zugelassen.

Die Ausgabe-Bedingungen für die Katalog-Routinen unterscheiden sich unverständlicherweise stark von denen der anderen High-Level-Routinen.

#### *Erfolgreiche Kataloge:*

Der Katalog von Kassette muss gebreakt werden, weil er sonst bis zum St-Nimmerleinstag andauert. Trotzdem wird das nicht als Fehler mit CY=0 angemerkt. Im Gegensatz dazu muss ein Katalog von Diskette nicht gebreakt werden. Dafür merkt aber jetzt AMSDOS einen Fehler an! Möglicherweise wollte man damit zum Kassetten-Katalog kompatibel sein und nahm für dessen Return-Bedingung (fälschlicherweise) das Standard-Verhalten 'Break=Fehler<->CY=0' an.

CAS CAT o.k.: CY=1  
DISC CAT o.k.: CY=0 und Z=0

#### *Fehler: Input-Stream in use:*

CAS CAT 464: CY=0, Z=0, A=1 (1...5)  
CAS CAT 664/6128: CY=0, Z=0, A=14 = Fehlercode  
DISC CAT: o.k., der Strom wird vorher geschlossen

#### *Fehler: Hardware-Fehler:*

CAS CAT: Lesefehler werden im Katalog vermerkt. Führt nicht zum Abbruch.  
DISC CAT: CY=0, Z=1, A=Fehlercode

### **BC9E CAS WRITE**

#### *Schreibe einen Speicherbereich auf die Kassette*

Eingaben: HL = Startadresse des Datenblocks im RAM  
DE = Länge des Blocks  
A = Synchronisationszeichen  
Ausgaben: CY = 1 => o.k.  
CY = 0 => Fehler. A enthält einen Fehlercode  
Unverändert: IY

Diese und die folgenden beiden Routinen sind die 'Low Level Routinen' des Cassette Managers. Mit dieser Routine können beliebig lange Blocks zusammenhängend auf Band gespeichert werden. Die Blocklänge 0 wird dabei als 65536 interpretiert.

#### *Die möglichen Fehlercodes sind:*

0 - Break  
1 - Write error a: Overrun (zu kleine Werte in &BC68 CAS SET SPEED angegeben)

Das Synchronisationszeichen wird von den normalen Datei-Routinen benutzt, um hier mit verschiedenen Werten den Header und den Datenblock unterscheiden zu können:

Sync = &2C - Header

Sync = &16 - Daten

Alle drei Routinen frieren für die Dauer ihrer Arbeit die Tonausgabe ein, verbieten in dieser Zeit Interrupts, schalten das Motor-Relais automatisch ein und restaurieren dessen alten Zustand nachher wieder. Außerdem arbeiten sie generell nur im RAM.

### **BCA1 CAS READ**

*Lese einen Speicherbereich von Kassette ein*

Eingaben: HL = Zieladresse für die Daten im RAM  
DE = maximale Anzahl Bytes, die gelesen werden sollen  
A = Synchronisationszeichen  
Ausgaben: CY = 1 => o.k.  
CY = 0 => Fehler oder [ESC]. A enthält einen Fehlercode  
Unverändert: IY

Es ist nicht unbedingt nötig, einen kompletten Block von Kassette zu lesen. Mit DE kann man die Maximal-Länge festlegen. Ist der Block auf dem Band allerdings kürzer, wird im Allgemeinen Fehler 1 erzeugt.

*Folgende Fehlercodes sind möglich:*

- 0 - Break
- 1 - Read error a: Gelesene Periode auf Kassette war zu lang.
- 2 - Read error b: Prüfsummenfehler

Ansonsten gilt das Selbe wie bei &BC9E CAS WRITE.

### **BCA4 CAS CHECK**

*Vergleiche die Daten auf der Kassette mit einem Speicherbereich*

Eingaben: HL=Startadresse der Vergleichsdaten im RAM  
DE=Länge des Blocks  
A =Synchronisationszeichen  
Ausgaben: CY=1 => o.k.  
CY=0 => Fehler, A=Fehlercode  
Unverändert: IY

Die möglichen Fehlercodes sind die selben, wie bei &BCA1 CAS READ, zusätzlich noch der folgende:

- 3 - Read error c: Im RAM steht was anderes, als gelesen wurde.

Ansonsten gilt wieder das bei &BC98 CAS WRITE gesagte.

# THE SOUND MANAGER (SOUND) – Die Lautsprecher-Routinen

## **BCA7 SOUND RESET**

*Setze die Lautsprecher-Routinen zurück*

Eingaben: keine  
Ausgaben: keine  
Unverändert: IX,IY

Stoppt die Tonausgabe, leert die Ton-Warteschlangen, setzt ein ON SQ GOSUB zurück. Die Hüllkurven bleiben erhalten.

## **BCAA SOUND QUEUE**

*Schicke einen Ton zum Sound-Manager*

Eingaben: HL zeigt auf Parameterblock  
Ausgaben: CY = 1 -> Ton wurde in die Warteschlange aufgenommen  
sonst: CY = 0  
Unverändert: IY. Wenn CY = 0 dann auch HL

*Der Parameterblock:*

DEFB	Kanalstatus
DEFB	Nr. der ENV (Volumenhüllkurve. 0 = keine Änderung)
DEFB	Nr. der ENT (Frequenzhüllkurve. 0 = keine Änderung)
DEFW	Periodenlänge (Frequenz)
DEFB	Rauschperiode (0 = kein Rauschen)
DEFB	Startamplitude
DEFW	Dauer (in 1/100 sek.) oder Wiederholfaktor

Die Angaben entsprechen denen im SOUND-Kommando in Basic, nur die Reihenfolge ist etwas vertauscht.

Eine Tonperiode von 0 erzeugt keinen Ton, sondern eine Pause.

Bei einer negativen Dauer wird die Länge der Volumenhüllkurve als Maß genommen. Diese wird dann -n mal abgespielt. Die Angabe 0 für die Dauer entspricht -1 (ein mal die Hüllkurve abspielen).

Die SOUND QUEUE EVENTS (ON SQ GOSUB) aller Kanäle, die durch diesen Ton bedient wurden (Kanalstatus!), werden deaktiviert.

Die mit SOUND HOLD angehaltenen Töne werden wieder frei gegeben.

### **BCAD SOUND CHECK**

*Frage an, ob in der Ton-Warteschlange ein Platz für einen neuen Ton frei ist*

Eingaben: A = Bitmaske für den zu testenden Kanal  
Ausgaben: A = Kanalstatus  
Unverändert: IX,IY

Auch wenn bei der Eingabe mehrere Bits in A gesetzt sind, wird nur ein Kanal getestet. Und zwar A vor B und B vor C.

*Der Kanalstatus entspricht der Funktion SQ(n) in Basic:*

Bits 0,1,2 = Anzahl freier Plätze in der Queue des Kanals  
Bits 3,4,5 = Gesetzt, wenn der erste Ton der Queue ein Rendezvous mit Kanal A, B und/oder C hat  
Bit 6 = Erster Ton befindet sich im Halte-Zustand (Hold)  
Bit 7 = Erster Ton ist gerade aktiv (kann nicht gleichzeitig mit Bit 6 gesetzt sein)

Das SOUND QUEUE EVENT (ON SQ GOSUB) des getesteten Kanals wird deaktiviert.

### **BCB0 SOUND ARM EVENT**

*Bestimme eine Routine, die aufgerufen werden soll, sobald in der Ton-Warteschlange ein Platz frei ist. (ON SQ GOSUB)*

Eingaben: A = Bitmaske für Kanal  
HL = Adresse des EVENT BLOCKs  
Ausgaben: keine  
Unverändert: IX,IY

Auch wenn bei der Eingabe mehrere Bits in A gesetzt sind, wird nur ein Kanal aktiviert. Und zwar A vor B und B vor C.

Der EVENT BLOCK muss vollständig initialisiert sein.

Der EVENT BLOCK wird automatisch deaktiviert, wenn er

angestoßen wurde (KICK)  
SOUND QUEUE oder  
SOUND CHECK aufgerufen wird

### **BCB3 SOUND RELEASE**

*Gebe die Tonausgabe frei*

Eingaben: A = Bitmaske für die freizugebenden Kanäle  
Ausgaben: keine  
Unverändert: IY

Alle Töne, die durch SOUND HOLD eingefroren wurden, werden frei gegeben. Zusätzlich werden die angegebenen Kanäle freigegeben, wenn diese durch das

Hold-Bit im Kanalstatus festgehalten wurden.

### **BCB6 SOUND HOLD**

*Friere die Tonausgabe ein*

Eingaben: keine  
Ausgaben: CY=1 -> es waren Töne aktiv, die nun angehalten wurden  
Unverändert: DE,IX,IY

Die Tonausgabe wird sofort unterbrochen. Ist CY=0, so waren keine Töne aktiv.

Die Tonausgabe wird wieder fortgesetzt, wenn SOUND QUEUE, SOUND RELEASE oder SOUND CONTINUE aufgerufen wird.

### **BCB9 SOUND CONTINUE**

*Setze die Tonausgabe fort*

Eingaben: keine  
Ausgaben: keine  
Unverändert: HL,IY

Die Tonunterbrechung durch SOUND HOLD wird beendet. Sind keine Töne angehalten worden, bewirkt die Routine nichts.

### **BCBC SOUND AMPL ENVELOPE**

*Lege eine Amplituden-Hüllkurve neu fest*

Eingaben: A = Hüllkurvennummer  
HL = Adresse des Parameterblocks  
Ausgaben: CY = 1 -> o.k.  
CY = 0 -> ungültige Hüllkurvennummer  
Unverändert: IX,IY. Wenn CY=0 dann auch HL, BC und A

*Der Parameterblock der Amplituden-Hüllkurve:*

```
DEFB   Anzahl Hüllkurvenabschnitte
        danach entsprechend oft:
DEFB   Anzahl Schritte (0 ... 127)
DEFB   Schritthöhe (0 ... 255 modulo 16 !!!)
DEFB   Schrittlänge (0 ... 255. 0 = 256 !!!)
```

Es können maximal 5 Abschnitte angegeben werden. Die Anzahl wird aber nicht überprüft!

Gibt man 0 Abschnitte an, wird die 'Standard-Hüllkurve' (2 Sekunden lang ein konstanter Ton) eingestellt.

Der Block darf überall im RAM liegen, wenn er durch kein ROM verdeckt ist (-> also nicht im unteren Viertel).

Die erlaubten Hüllkurvennummern sind 1 bis 15. Die Funktion des Vektors und die Bedeutung der einzelnen Bytes im Parameterblock entsprechen dem Befehl ENV



in Basic.

Absolute Volumen-Einstellungen werden mit der Schrittzahl 0 gekennzeichnet.

Ein Abschnitt kann auch eine Hardware-Hüllkurve des PSG definieren. Er muss dann wie folgt aufgebaut sein:

```
DEFB    #80 + Wert für Register 13 (Hüllkurvenform)
DEFW    Periodenlänge für den Hüllkurvengenerator (Reg. 11,12)
```

### **BCBF SOUND TONE ENVELOPE**

*Lege eine Frequenz-Hüllkurve neu fest*

Eingaben: A = Hüllkurvennummer  
          HL = Adresse des Parameterblocks  
Ausgaben: CY = 1 -> o.k.  
          CY = 0 -> ungültige Hüllkurvennummer  
Unverändert: IX,IY. Wenn CY=0 dann auch A,BC,HL

Die Funktion dieses Vektors und seine Parameter sind identisch mit dem Befehl ENT in Basic.

```
DEFB    Anzahl Hüllkurvenabschnitte (+ #80 für Repeat)
danach entsprechend oft:
DEFB    Anzahl Schritte (0 ... &EF)
DEFB    Schritthöhe (-128 ... +127)
DEFB    Schrittlänge (0 ... 255. 0 = 256 !!!)
```

Ist Bit 7 im ersten Byte (Anzahl Abschnitte) gesetzt, so wird diese Hüllkurve bei Bedarf beliebig oft wiederholt, bis der Ton abgearbeitet ist.

Abweichend davon können auch absolute Tonperiodenlängen (=APL) eingestellt werden. Ein Abschnitt ist dann wie folgt aufgebaut:

```
DEFB    APL\256 OR &F0 ; MSB der neuen Tonperiodenlänge
DEFB    APL AND &FF ; LSB der neuen Tonperiodenlänge
DEFB    Schrittlänge
```

Achtung: Das Byte mit dem höherwertigen Nibble (Bits 8 bis 11) kommt zuerst! Außerdem müssen hier die Bits 4 bis 7 gesetzt sein, um diesen Abschnitt von einem normalen, relativen zu unterscheiden.

Ansonsten gelten die allgemeinen Angaben bei &BCBC SOUND AMPL ENVELOPE.

### **BCC2 SOUND A ADDRESS**

*Erfrage die Adresse einer Amplituden-Hüllkurve*

Eingaben: A = Hüllkurvennummer  
Ausgaben: CY = 1 -> o.k.  
          HL = Adresse der Hüllkurve und  
          BC = Länge der Hüllkurve (immer 16)

Unverändert: DE,IX,IY. Wenn CY=0 dann auch BC

Liegt die Nummer im Register A nicht im zulässigen Bereich (1 bis 15) kehrt die Routine mit CY = 0 zurück.

### **BCC5 SOUND T ADDRESS**

*Erfrage die Adresse einer Frequenz-Hüllkurve*

Eingaben: A = Hüllkurvennummer

Ausgaben: CY = 1 -> o.k.

HL = Adresse der Hüllkurve und

BC = Länge der Hüllkurve (immer 16)

Unverändert: DE,IX,IY. Wenn CY=0 dann auch BC

Liegt die Nummer im Register A nicht im zulässigen Bereich (1 bis 15) kehrt die Routine mit CY=0 zurück.

# THE KERNEL (KL) - Die Zentrale

## **BCC8 KL CHOKE OFF**

*Setze den Kernel zurück*

Eingaben: keine  
Ausgaben: B = ROM-Select-Adresse des laufenden Vordergrund-  
Programms  
DE = Kaltstartadresse des laufenden Vordergrund-  
Programms  
C = &FF -> ROM-Vordergrund-Programm  
C = &00 -> RAM-Vordergrund-Programm  
Unverändert: IX,IY

KL CHOKE OFF wird hauptsächlich von &BD13 MC BOOT PROGRAM benutzt, und dafür sind auch die Ausgabe-Parameter gedacht. Schlägt ein Lade-Vorgang fehl, orientiert sich MC BOOT PROGRAM an diesen Werten von KL CHOKE OFF, um zu einem lauffähigen Vordergrund-Programm zurückzukehren. Sind C und DE gleich Null, so erfolgte der Aufruf von einem anderen RAM-Vordergrund-Programm aus. MC BOOT PROGRAM kehrt im Fehlerfall dann zum Default-Vordergrund-ROM 0 (Basic-ROM) zurück.

KL CHOKE OFF löscht die Synchronous-Pending-Queue und alle Ticker-Chains bis auf die Events des Sound-Managers und der Tastatur-Abfrage. Außerdem wird der Interrupt verboten, was aber bei Aufruf über diesen Vektor (der mit einem Restart gebildet ist) nicht weiter interessiert, da dieser Interrupts ja wieder zulässt.

## **BCCB KL ROM WALK**

*Suche und initialisiere alle Hintergrund-ROMs*

Eingaben: DE = Adresse des 1. Bytes des freien Speicherbereichs (incl.)  
HL = Adresse des letzten Bytes (incl.)  
Ausgaben: DE = Adresse des 1. Bytes des freien Speicherbereichs (incl.)  
HL = Adresse des letzten Bytes (incl.)  
Unverändert: IX,IY

*CPC 464:* Es werden alle ROM-Nummern von 1 bis 7 abgeklappert. Jedes Hintergrund-ROM (Kennung &01 auf Adresse &C000) wird initialisiert.

*CPC 664 und 6128:* Es werden alle ROMs-Nummern von 0 bis 15 berücksichtigt. Vor der Initialisierung eines Hintergrund-ROMs wird noch getestet, ob es nicht vielleicht das laufende Vordergrund-ROM ist, das sich dann nicht wieder selbst initialisieren darf.

Das ist interessant, weil das AMSDOS-ROM, das als Hintergrund-ROM normalerweise die ROM-Select-Adresse 7 hat, nach Durchtrennen einer einzigen Leiterbahn auf der Platine zum Power-Up-ROM mit der ROM-Adresse 0 wird und das Basic-ROM auf dieser Adresse ausblendet. Durch eine entsprechende Programmierung der Initialisierungs-Routine dieses ROMs wird der Schneider

CPC damit zum CP/M-Rechner. Obwohl dieses ROM jetzt immer noch im ROM-Header als Hintergrund-ROM deklariert ist, ist es jetzt de facto das laufende Vordergrund-ROM.

Die ROMs werden initialisiert, indem &BCCE KL INIT BACK aufgerufen wird. Dort ist auch die Parameter-Übergabe beschrieben.

### **BCCE KL INIT BACK**

*Initialisiere ein bestimmtes Hintergrund-ROM*

Eingaben: C = ROM-Select-Adresse des gewünschten ROMs  
DE = Adresse des 1. Bytes des freien Speicherbereichs (incl.)  
HL = Adresse des letzten Bytes (incl.)  
Ausgaben: DE = Adresse des 1. Bytes des freien Speicherbereichs (incl.)  
HL=Adresse des letzten Bytes (incl.)  
Unverändert: C,IX,IY

*CPC 464:* Das gewünschte ROM wird nur initialisiert, wenn es sich auch um ein Hintergrund-ROM handelt, und die ROM-Select-Adresse im Bereich 1 bis 7 liegt.

*CPC 664 und 6128:* Wie bei &BCCB KL ROM WALK sind jetzt zusätzlich ROMs im Bereich 0 bis 15 erlaubt. Ebenfalls wird nun vorher getestet, ob das zu initialisierende ROM nicht vielleicht das laufende Vordergrund-ROM ist.

Im Schneider CPC wird das frei verfügbare RAM dynamisch zugeteilt: Sobald der Rechner zurückgesetzt ist, wird das Vordergrund-Programm aufgerufen. Dabei übergibt der Kernel im HL- und DE-Register die Unter- und Obergrenze des frei verfügbaren RAMs. Das Vordergrund-Programm kann sich davon zunächst oben und unten einen Bereich für den eigenen Gebrauch reservieren (einfach, indem es die Registerwerte anpasst) und sollte dann das oder die Hintergrund-ROMs initialisieren. Diese übernehmen nun ihrerseits die Grenzen, reservieren sich einen bestimmten Bereich und geben die neuen Grenzen zurück. Ist das letzte ROM initialisiert, erhält auch das Vordergrund-Programm in DE und HL den nun noch verbliebenen freien RAM-Bereich zurück.

Es ist zu beachten, dass Hintergrund-ROMs nicht erwarten können, dass sie ihren RAM-Bereich immer an der selben Stelle zugeteilt bekommen! Als Erleichterung wird aber beim &0018 FAR CALL (RST 3) in ein bestimmtes ROM immer das IY-Register auf den Wert gesetzt, den die Initialisierungs-Routine des ROMs im HL-Register zurückgegeben hatte.

Alle ROMs müssen einen ROM-Header haben, der die ersten Bytes beansprucht. Dieser Header ist wie folgt aufgebaut:

&C000	DEFB	ROMTYP	Vorder/Hintergrund/Erweiterungs-ROM
&C001	DEFB	MARKNR	Mark Number \
&C002	DEFB	VERSION	Version Number > Statistics
&C003	DEFB	MODIFI	Modification Level /
&C004	...		External Command Table

Der erste Eintrag in der Tabelle externer Kommandos muss die Initialisierungs-Routine des entsprechenden ROMs sein. Der Aufbau dieser Tabelle ist bei &BCD1 KL LOG EXT beschrieben.

### **BCD1 KL LOG EXT**

*Mache dem Kernel eine RSX-Erweiterung bekannt*

Eingaben: BC zeigt auf Kommandotabelle  
HL zeigt auf 4 Bytes RAM für den Kernel  
Ausgaben: keine  
Unverändert: AF,BC,HL,IX,IY

Resident System Extensions (RSXes) werden vom Hauptprogramm meist erst in's RAM nachgeladen und dann initialisiert. Solche Zusatzprogramme müssen ihre eigene Lage und die Lage ihrer Datenfelder mit dem Hauptprogramm selbst ausklügel.

Es ist dabei Aufgabe dieser Zusatzprogramme sich selbst dem Kernel vorzustellen. Unterbleibt dies, kann das Hauptprogramm nur bei genauer Kenntnis aller Einsprungadressen auf die jeweiligen Routinen zugreifen.

Nach der Einbindung als RSX (mit diesem Vektor) sind diese Routinen aber dem Kernel mit Namen bekannt, was einen Lage-unabhängigen Zugriff auf sie ermöglicht.

Sowohl die Kommandotabelle als auch die freien 4 Bytes müssen im zentralen RAM liegen (&4000 bis &BFFF). Die Kommandotabellen der ROMs müssen an der angegebenen Stelle im ROM selbst liegen.

Die Kommandotabelle besteht aus zwei Teilen:

#### *1. Jumpblock*

DEFW	NAMTAB	Zeiger auf die Namenstabelle
JP	NAME1	Vektor zum ersten Eintrag
JP	NAME2	Vektor zum zweiten Eintrag
...		

#### *2. Namenstabelle (NAMTAB)*

```
DEFM "name 1"  
DEFM "name 2"  
...  
DEFB 0
```

Der Jumpblock muss so viele Vektoren umfassen, wie in der Namenstabelle Namen eingetragen sind. Die Vektoren können auch mit Restarts gebildet sein.

Jeder Eintrag in der Namenstabelle kann bis zu 16 Buchstaben lang sein. Der letzte Buchstabe muss dabei jeweils mit &80 geodert sein (Bit 7 gesetzt). Abgeschlossen wird diese Tabelle mit einem Nullbyte.

#### **BCD4 KL FIND COMAND**

*Erfrage zum angegebenen Namen einer RSX oder eines ROMs die Ausführungs-Adresse und Speicher-Konfiguration*

Eingaben: HL zeigt auf den Kommando-Namen. Im letzten Buchstabe des Namens muss Bit 7 gesetzt sein.  
Ausgaben: CY = 0 -> nicht gefunden  
CY = 1 -> gefunden. HL=Adresse und C=ROM-Select-Byte  
Unverändert: IX,IY

Die zurückgegebenen Werte sind geeignet, um mit &001B KL FAR PCHL direkt die Routine aufrufen zu können. Benötigt man aber auch das C- oder HL-Register für die Parameter-Übergabe, so muss man sich meist erst eine FAR ADDRESS basteln, um dann &0018 KL FAR CALL (RST\_3) aufzurufen.

Diese Routine durchsucht alle Kommandotabellen, ob sie nun von einer RSX stammen oder in einem ROM liegen. Dabei werden die zuletzt angefügten Tabellen zuerst durchsucht. Das ist wichtig, da bei gleichbenannten Routinen immer nur die erste gefunden wird. Die andere wird 'verdeckt'. Die ROMs werden von ROM-Nummer 0 an aufwärts durchsucht, bis zur ersten unbenutzten ROM-Nummer über 7 (CPC 464) bzw. 15 (CPC 664 oder 6128).

Wird das Kommando in einem Vordergrund-ROM gefunden, wird ein Kaltstart dieses Programms durchgeführt. Dann kehrt KL FIND COMMAND nicht mehr zurück!

#### **BCD7 KL NEW FRAME FLY**

*Initialisiere einen Datenblock und füge ihn in die Liste aller Software-Unterbrechung bei jedem Strahlrücklauf des Bildschirms ein*

Eingaben: HL zeigt auf den FRAME FLYBACK BLOCK  
B = EVENT-Klasse (express, Priorität o. ä.)  
C = ROM-Select-Byte für die EVENT-Routine  
DE = Adresse der EVENT-Routine  
Ausgaben: keine  
Unverändert: BC,IX,IY

Der mit HL angezeigte Block wird entsprechend B, C und DE initialisiert, der Kick Counter auf 0 eingestellt und der Block in die FRAME FLYBACK CHAIN eingehängt, falls er nicht schon eingehängt ist. Die angegebene Routine wird nun mit jedem vertikalen Strahlrücklauf im Monitorbild aufgerufen. Der FRAME FLYBACK BLOCK muss im zentralen RAM-Bereich liegen und besteht aus 2 freien Bytes für den Kernel (Verkettungspointer) und einem EVENT BLOCK (7 Bytes lang).

### **BCDA KL ADD FRAME FLY**

*Füge einen fertigen Datenblock in die Liste aller Software- Unterbrechung bei jedem Strahlrücklauf ein*

Eingaben: HL zeigt auf den FRAME FLYBACK BLOCK  
Ausgaben: keine  
Unverändert: BC,IX,IY

Der mit HL angezeigte Block muss fertig initialisiert sein und wird vom Kernel in die FRAME FLYBACK CHAIN eingehängt, wenn er sich noch nicht darin befindet. Dieser Block muss im zentralen RAM-Bereich liegen und besteht aus zwei Bytes für den Kernel (Verkettungspointer) und einem EVENT BLOCK.

### **BCDD KL DEL FRAME FLY**

*Entferne einen Datenblock aus dieser Liste*

Eingaben: HL zeigt auf den FRAME FLY BLOCK  
Ausgaben: keine  
Unverändert: BC,IX,IY

Wenn der angezeigte Block in der FRAME FLYBACK LISTE ist, wird er ausgehängt. Dadurch wird dieser Block nicht mehr angestoßen. Handelt es sich um ein synchrones Event, so können aber noch einige Interrupts ausstehen, die noch abgearbeitet werden. Um auch das zu verhindern, muss man auch noch &BCF8 KL DEL SYNCHRONOUS aufrufen.

### **BCE0 KL NEW FAST TICKER**

*Initialisiere einen Datenblock und füge ihn in die Liste aller Software- Unterbrechung bei jedem Interrupt ein*

Eingaben: HL zeigt auf den FAST TICKER BLOCK  
B = EVENT-Klasse (asynchron, Priorität o. ä.)  
C = ROM-Select-Byte für die Event-Routine  
DE = Adresse der Event-Routine  
Ausgaben: keine  
Unverändert: BC,IX,IY

Der durch HL angezeigt Block wird entsprechend B, C und DE initialisiert, der Kick Counter auf 0 eingestellt und der Block in die FAST TICKER CHAIN eingehängt, wenn er sich nicht bereits in ihr befindet. Damit wird mit jedem Interrupt (300 mal pro Sekunde) die entsprechende Routine aufgerufen. Der FAST TICKER BLOCK muss im zentralen RAM liegen und besteht aus zwei freien Bytes für den Kernel (Verkettungspointer) und einem EVENT BLOCK.

### **BCE3 KL ADD FAST TICKER**

*Füge einen fertigen Datenblock in die Liste aller Software- Unterbrechungen bei jedem Interrupt ein*

Eingaben: HL zeigt auf den FAST TICKER BLOCK  
Ausgaben: keine  
Unverändert: BC,IX,IY

Wie &BCE0 KL NEW FAST TICKER, nur dass der Block bereits vollständig initialisiert sein muss.

### **BCE6 KL DEL FAST TICKER**

*Entferne einen Datenblock aus dieser Liste*

Eingaben: HL zeigt auf den FAST TICKER BLOCK  
Ausgaben: keine  
Unverändert: BC,IX,IY

Der durch HL angezeigt Block wird aus der FAST TICKER CHAIN wieder ausgehängt, wenn er sich noch darin befindet. Dadurch wird die entsprechende Routine nicht mehr angestoßen. Bei synchronen Events können aber noch Kicks ausstehen, die dann noch abgearbeitet würden. Um das zu verhindern, muss man auch noch &BCF8 KL DEL SYNCHRONOUS aufrufen.

### **BCE9 KL ADD TICKER**

*Füge einen Datenblock in die Liste des Universal-Timers ein*

Eingaben: HL zeigt auf den TICKER BLOCK  
DE = Startverzögerung (Count Down)  
BC = Wiederholverzögerung (Reload Count)  
Ausgaben: keine  
Unverändert: BC,IX,IY

Der durch HL angezeigt Block wird in die TICKER CHAIN eingehängt, wenn er sich nicht bereits darin befindet. Der im Tickerblock enthaltene Eventblock muss vollständig initialisiert sein. Der Tickerblock muss sich im zentralen RAM befinden und ist wie folgt aufgebaut:

2 Bytes	Platz für den Kernel (Verkettungspointer)
2 Bytes	Count Down
2 Bytes	Reload Count
7 Bytes	Event Block

Der normale TICKER ist der universellste von allen Software-Timern: 50 mal in der Sekunde wird diese Liste abgearbeitet. Dabei wird zunächst nur der Count-Down-Wert herunter gezählt und dann erst die Routine angestoßen. Mit jedem Kick wird dann der Reload-Wert in den Count Down geladen, und dieser dann von neuem heruntergezählt. Ein Nachladewert 0 blockiert jedoch weitere Kicks. Der Block verbleibt zwar in der Liste (und verbraucht nach wie vor Rechenzeit), wird aber nicht mehr angestoßen. Mit Hilfe dieses Mechanismus werden EVERY und AFTER



in Basic realisiert.

### **BCEC KL DEL TICKER**

*Entferne einen Datenblock aus der Liste des Universal-Timers*

Eingaben: HL zeigt auf den TICKER BLOCK  
Ausgaben: CY = 1 -> Der Block war in der Liste  
DE enthält den verbliebenen Wert aus dem Count Down  
CY = 0 -> Der Block war nicht in der Liste  
Unverändert: BC,IX,IY

Der mit HL adressierte Block wird aus der TICKER CHAIN entfernt, wenn er in ihr eingehängt war. Dann enthält DE den Rest aus dem Count Down (entspricht dem Basic-Befehl REMAIN). Dadurch wird dieser Block nicht mehr angestoßen. Bei synchronen Events (wie Basic sie benutzt) werden die ausstehenden Kicks aber noch abgearbeitet. Soll auch das unterbunden werden, muss man noch &BCF8 KL DEL SYNCHRONOUS aufrufen.

### **BCEF KL INIT EVENT**

*Beschreibe einen Event-Block vorschriftsmäßig mit den in Registern angegebenen Werten*

Eingaben: HL zeigt auf den EVENT BLOCK  
B = EVENT-Klasse (asynchron, Parität o. ä.)  
C = ROM-Select-Byte für die Event-Routine  
DE = Adresse der Event-Routine  
Ausgaben: HL zeigt hinter den Eventblock, wurde also um 7 erhöht  
Unverändert: AF,BC,DE,IX,IY

Der Eventblock wird mit den in B, C und DE angegebenen Werten initialisiert und der Kick Counter wird auf 0 eingestellt. Der Block muss im zentralen RAM-Bereich (&4000 bis &BFFF) liegen, damit der Kernel vom Interrupt-Pfad aus jederzeit darauf zugreifen kann. Der Eventblock ist folgendermassen aufgebaut:

2 Bytes	Platz für den Kernel (Verkettungspointer)
1 Byte	Kick-Counter (Zähl- und Steuerbyte)
1 Byte (B)	Class (Event-Art: Express/Asynchron/Priorität...)
2 Bytes (DE)	Adresse der Event-Behandlungsroutine
1 Byte (C)	ROM-Select-Byte (außer, wenn NEAR ADDRESS angegeben)

Der Eventblock ist normalerweise Teil eines TICKER, bzw. FAST TICKER oder FRAME FLYBACK BLOCKs. Auch für die Sound-Interrupts und das Break-Event muss so ein Eventblock eingerichtet werden. Bei Bedarf können auch EXTERNAL INTERRUPTS mit Hilfe des Software-Interrupt-Mechanismus behandelt werden.

Man muss dabei zwischen den Interrupt-Quellarten (die gerade aufgelistet wurden) und den Event-Arten unterscheiden. Ist ein Event nämlich erst einmal angestoßen, sieht man nicht mehr, woher der Kick kam. Die Event-Art wird dabei in Byte 3 (Class) angegeben:

- Bit 0 =1 -> NEAR ADDRESS (-> ROM-Select-Byte bedeutungslos)
- Bit 1-4 -> Priorität (nur bei synchronen Events)
- Bit 5 -> muss auf 0 gesetzt sein
- Bit 6 =1 -> EXPRESS EVENT
- Bit 7 =1 -> ASYNCHRONOUS EVENT (Bits 1-6 ohne Bedeutung)

*Anm.:* Die Bits 1 bis 6 werden benutzt, um eine Art 'Gesamt-Priorität' zu bilden. Durch ein gesetztes Bit 6 erhalten alle Express-Events automatisch eine höhere Priorität als alle 'normalen'. Bit 5 wird benutzt, um die Funktion der Vektoren &BD04 KL EVENT DISABLE und &BD07 KL EVENT ENABLE zu realisieren. Durch ein gesetztes Bit 5 werden ebenfalls alle 'normalen' Events übertrumpft.

## **BCF2 KL EVENT**

*Stoße einen Event-Block an. Dies führt zu einer Software-Unterbrechung*

Eingaben: HL zeigt auf den EVENT BLOCK  
 Ausgaben: keine  
 Unverändert: IX,IY

Diese Routine ist dafür vorgesehen, vom Interruptpfad aus aufgerufen zu werden! Speziell ist hierbei an den EXTERNAL INTERRUPT gedacht, um auch solchen Unterbrechungen den vollen Service des Event-Mechanismus bereitzustellen. Man kann sie zwar auch von einem normalen Programm aus aufrufen, doch ist das wohl nur in Ausnahmefällen sinnvoll.

Weil der für den Vektor verwendete Restart (RST\_1 LOW JUMP) Interrupts wieder zulassen würde, kann diese Routine vom Interruptpfad aus nicht über den Vektor aufgerufen werden. Dann muss man sich die Adresse aus dem Vektor herausklauben (Bits 14 und 15 der Adresse zurücksetzen!) und die Routine direkt anspringen.

## **BCF5 KL SYNC RESET**

*Lösche die Liste aller synchronisierbaren Unterbrechungen, die noch auf ihre Ausführung warten*

Eingaben: keine  
 Ausgaben: keine  
 Unverändert: BC,DE,IX,IY

Alle Events, die noch in der SYNCHRONOUS EVENT PENDING QUEUE eingereicht sind, und auf ihre Ausführung warten, werden einfach vergessen. Die aktuelle Event-Priorität wird wieder auf 0 gesetzt.

In den so ausgehängten Event-Blocks werden keine Änderungen vorgenommen. Die QUEUE (eine verkettete Liste!) wird geleert, indem ihr Anfangszeiger einfach auf 0 gestellt wird.

Deshalb wird auch das Byte 2 (Kick Counter) der Eventblocks nicht wieder auf 0 gestellt. Wird ein solcher Eventblock später wieder angestoßen, wird dann nur noch der Kick Counter erhöht, der Event Block aber nicht in die PENDING QUEUE

eingehängt (der Kernel nimmt nämlich an, dass der Block sich bereits darin befindet, weil er ja noch ein paar Kicks ausstehen hat). Der Block ist de facto ruhig gestellt. Das laufende Programm muss selbst sicherstellen, dass die Kick Counter aller betroffenen Eventblocks auf 0 zurückgestellt werden.

### **BCF8 KL DEL SYNCHRONOUS**

*Stelle den Eventblock einer synchronisierbaren Unterbrechung ruhig und entferne ihn auch aus der Warteliste, falls er dort eingetragen ist*

Eingaben: HL zeigt auf den EVENT BLOCK  
Ausgaben: keine  
Unverändert: IX,IY

Der durch HL angezeigte Eventblock wird ruhig gestellt und, falls nötig, aus der SYNCHRONOUS EVENT PENDING QUEUE entfernt. Dadurch werden alle noch ausstehenden Kicks vergessen.

Um eine synchrone Interrupt-Quelle abzustellen, muss man erst den entsprechenden Block aus der TICKER, FAST TICKER oder FRAME FLYBACK CHAIN entfernen, damit keine Kicks mehr erzeugt werden, und dann die ausstehenden Kicks mit diesem Vektor 'wegwerfen'. Die restlichen Interrupt-Quellen (EXTERNAL INTERRUPT, BREAK oder SOUND) müssen ähnlich behandelt werden.

### **BCFB KL NEXT SYNC**

*Hole die nächste synchronisierbare Unterbrechung aus der Warteschlange, falls noch eine wartet*

Eingaben: keine  
Ausgaben: CY = 0 -> die SYNCHRONOUS EVENT PENDING QUEUE ist leer  
CY = 1 -> es war ein Block in der QUEUE vorhanden  
HL zeigt auf den EVENT BLOCK  
A = alte Event-Priorität  
Unverändert: BC,IX,IY

War ein Block in der SYNCHRONOUS EVENT PENDING QUEUE vorhanden, so wird er aus dieser entfernt. Außerdem wird die aktuelle Event-Priorität dem neuen Event angepasst. Dadurch kann die Warteschlange auch gepollt werden, während ein synchrones Event abgearbeitet wird. Events mit niedrigerer oder gleicher Priorität werden dann vom Kernel einfach versteckt, wichtigere Unterbrechungen werden aber weitergemeldet, und können so die laufende Event-Routine noch einmal unterbrechen.

Nun muss &BCFE KL DO SYNC aufgerufen werden! Dieser Vektor übernimmt die Block-Adresse aus dem HL-Register, und ruft die dort eingetragene Event-Behandlungsroutine auf.

Danach muss &BD01 KL DONE SYNC aufgerufen werden, wofür alle

Ausgabewerte von KL NEXT SYNC benötigt werden. KL DONE SYNC erniedrigt den Kick Count und fügt den Event Block, falls nötig, wieder in die Pending Queue ein. Zum Schluss wird wieder die alte Event-Priorität eingestellt.

Es ist recht unverständlich, wieso diese drei Funktionen nicht in einem Vektor zusammengefasst wurden. Sie können praktisch nur in folgendem Zusammenspiel aufgerufen werden:

```
CALL KL NEXT SYNC
JR    NC,WEITER
PUSH AF
PUSH HL
CALL KL DO SYNC
POP  HL
POP  AF
CALL KL DONE SYNC
WEITER: ...
```

Variationsmöglichkeiten ergeben sich hauptsächlich nur durch den Einbau einer Schleife (Pollen, bis die Queue leer ist) und durch &B921 HI KL POLL SYNCHRONOUS. Diese Routine testet nur, ob in der Pending Queue ein Block wartet und ist dabei erheblich schneller als KL NEXT SYNC, weil sie im RAM liegt und nicht über einen Restart angesprungen werden muss.

#### **BCFE KL DO SYNC**

*Führe die mit &BCFB geholte Unterbrechung aus*

Eingaben: HL zeigt auf den EVENT BLOCK  
Ausgaben: keine  
Unverändert: IX,IY

Die Verwendung dieses Vektors ist bei &BCFB KL NEXT SYNC beschrieben.

#### **BD01 KL DONE SYNC**

*Muss nach &BCFE aufgerufen werden*

Eingaben: HL zeigt auf den EVENT BLOCK  
A ist die alte Event-Priorität  
Ausgaben: keine  
Unverändert: IX,IY

Dieser Vektor ist ebenfalls bei &BCFB KL NEXT SYNC beschrieben.

#### **BD04 KL EVENT DISABLE**

*Lege die Ausführung von normalen, synchronisierbaren Unterbrechungen auf Eis*

Eingaben: keine  
Ausgaben: keine  
Unverändert: AF,BC,DE,IX,IY

Wie bei &BCEF KL INIT EVENT erwähnt, bilden die Bits 1 bis 6 im Art-Byte (Class)

eines Event-Blocks eine 'Gesamt-Priorität'. Bit 5 soll dabei immer auf Null gesetzt werden. Der Kernel hat im RAM eine Speicherstelle, in der er entsprechend die Priorität des momentan bearbeiteten Event speichert (oder 0, falls zur Zeit kein Software-Interrupt bearbeitet wird). KL EVENT DISABLE setzt einfach Bit 5 in diesem Byte auf Eins. Dadurch ergibt sich eine 'Gesamt-Priorität', die höher ist, als die höchste Priorität eines 'normalen' synchronen Events. Beim Pollen der SYNCHRONOUS EVENT PENDING QUEUE werden deshalb alle normalen Events verborgen, gerade so, als ob momentan ein Event mit der Priorität &X10000 bearbeitet würde.

Eigentlich nicht vorgesehen aber durchaus möglich ist es, dass ein express-synchrones Event KL EVENT DISABLE aufruft. Dadurch wird dann auch die Behandlung aller Express-Events ausgesetzt, weil jetzt sowohl Bit 6 als auch Bit 5 gesetzt sind.

Wird KL EVENT DISABLE oder auch &BD07 KL EVENT ENABLE von einer Event-Behandlungsroutine aus aufgerufen, bleibt der Zustand von Bit 5 nicht erhalten, wenn diese Routine mit 'RET' abgeschlossen wird. Dann wird nämlich mittels &BD01 KL DONE SYNC die alte Priorität wieder restauriert.

Die Routine &BD07 KL EVENT ENABLE hebt den Effekt von KL EVENT DISABLE wieder auf, indem sie Bit 5 zurücksetzt.

Basic verwendet nur 'normale', synchrone Events für seine Interrupt-Mechanismen. Die Basic-Befehle 'DI' und 'EI' rufen einfach KL EVENT DISABLE bzw. &BD07 KL EVENT ENABLE auf. Dadurch werden alle Events vom Kernel verborgen, wenn der Basic-Interpreter zwischen zwei Statements pollt.

Einzige Ausnahme bildet dabei die BREAK-Behandlung: Hierfür wird ein express-synchrones Event benutzt. Deshalb kann man auch nach DI' noch breaken. Auch 'ON BREAK GOSUB' wird dadurch nicht beeinflusst.

### **BD07 KL EVENT ENABLE**

*Lasse die Ausführung von normalen, synchronisierbaren Unterbrechungen wieder zu*

Eingaben: keine  
Ausgaben: keine  
Unverändert: AF,BC,DE,IX,IY

Dieser Vektor ist mit &BD04 KL EVENT DISABLE zusammen beschrieben.

### **BD0A KL DISARM EVENT**

*Stelle einen Eventblock ruhig*

Eingaben: HL zeigt auf den EVENT BLOCK  
Ausgaben: keine  
Unverändert: BC,DE,HL,IX,IY

Der Eventblock wird dadurch ruhig gestellt, dass der Kick-Zähler auf einen

negativen Wert (-64) gesetzt wird. Noch ausstehende Kick-Behandlungen gehen dadurch verloren. Diese Routine ist nur für asynchrone Eventblocks gedacht.

Für synchrone Events soll man &BCF8 KL DEL SYNCHRONOUS benutzen, da sich ein solches Event gerade in der SYNCHRONOUS EVENT PENDING QUEUE befinden könnte (weil es noch auf eine Kick-Bearbeitung wartet). Wird es dort nicht ausgehängt, wird es noch einmal aufgerufen.

Der TICKER-, FAST TICKER oder FRAME FLYBACK BLOCK, von dem der Eventblock eventuell ein Bestandteil ist, wird dadurch nicht aus seiner Liste entfernt. Eintreffende Kicks werden in Zukunft einfach ignoriert.

### **BD0D KL TIME PLEASE**

*Erfrage den Stand des Interrupt-Zählers*

Eingaben: keine  
Ausgaben: DEHL enthält die Zeit in 1/300stel Sekunden  
Unverändert: AF,BC,IX,IY

Für allgemeine Zeitmessungen lohnt es sich oft nicht, den CPC mit der Rechenzeit für einen Eventblock zu belasten. Verbrauchte Zeit lässt sich mit diesem Vektor bequem feststellen. In Basic wird dieser Vektor für die reservierte Variable 'TIME' benutzt. Da dieser Zähler bei jedem Hardware-Interrupt weitergestellt wird, leidet seine Genauigkeit mit jedem Kassetten- oder Diskettenzugriff.

### **BD10 KL TIME SET**

*Stelle den Interrupt-Zähler auf einen neuen Startwert*

Eingaben: DEHL enthält den neuen Wert für den Interrupt-Zähler  
Ausgaben: keine  
Unverändert: BC,DE,HL,IX,IY

Der Zähler lässt sich auch stellen, um ihn beispielsweise an die Datums- und Uhrzeit-Eingabe in einem Programm anzupassen. Der gesamte Zeit-Messumfang des 4-Byte Zählers umfasst etwa 165 Tage.

### **BD5B KL RAM SELECT**

*Wähle eine neue RAM-Konfiguration aus.*

*Nur CPC 6128!*

Eingaben: neue RAM-Konfiguration  
Ausgaben: alte RAM-Konfiguration  
Unverändert: BC,DE,HL,IX,IY

Vom PAL, das für die RAM-Auswahl zuständig ist, werden nur die Bits 0, 1 und 2 ausgewertet. Die ROM-Konfiguration (ROM-Status und ROM-Auswahl) bleibt davon unberührt, eingeblendete ROMs haben auch vor dem zusätzlichen RAM im CPC 6128 Priorität. Das Video-RAM kann sich nur in einem Block der 'normalen' 64 kByte RAM befinden, im Extremfall kann die CPU nicht auf den Bildschirmspeicher zugreifen, weil dieser sich in einem ausgeblendeten RAM-

Block befindet.

Folgende Einstellungen sind möglich:

CPU-Adressviertel		Konfiguration wird	normale Lage
A	-0- -1- -2- -3-	verwendet bei:	für Video-RAM
-----		-----	-----
0	n0 - n1 - n2 - n3	Normalzustand	n3=Screen
1	n0 - n1 - n2 - z3	CP/M: BIOS, BDOS etc.	n1=Screen
2	z0 - z1 - z2 - z3	CP/M: TPA	(n1=Screen)
3	n0 - n3 - n2 - z3	CP/M: n3=Hash-Tabelle	(n1=Screen)
4	n0 - z0 - n2 - n3	Bankmanager	n3=Screen
5	n0 - z1 - n2 - n3	Bankmanager	n3=Screen
6	n0 - z2 - n2 - n3	Bankmanager	n3=Screen
7	n0 - z3 - n2 - n3	Bankmanager	n3=Screen

n = normale RAM-Bank    z = zusätzliches RAM

# THE MACHINE PACK (MC) – Maschinennahe Routinen

## **BD13 MC BOOT PROGRAM**

*Lade und starte ein Maschinencode-Programm*

Eingaben: HL = Adresse einer Laderoutine  
Ausgaben: -/  
Unverändert: -/

Diese Routine kann benutzt werden, um von einem laufenden Vordergrund-Programm aus (z.B. Basic) ein Maschinencode-Programm von Kassette oder Diskette zu laden.

Das Betriebssystem initialisiert zuerst einen Teil der Firmware, damit von hier aus keine Störung des Ladevorganges auftreten kann:

- Zurücksetzen von Peripheriegeräten
- Löschen aller Software-Interrupts (auch Sound)
- Default-Setzen der Indirections und
- Initialisieren des Maschinenstapels

ROM-Auswahl und -Status werden nicht geändert. Aber Achtung: Dieser Vektor ist mit einem LOW JUMP gebildet, der das obere ROM ausblendet (evtl. Routine aus dem Vektor herausklauben!).

Danach wird die in HL angegebene Routine aufgerufen, um das eigentliche Programm zu laden. Sie muss in der momentanen ROM-Konfiguration direkt erreichbar sein und folgende Aussprungsbedingung erfüllen:

CY=0 => Ladefehler  
CY=1 => o.k. und HL enthält die Einsprungadresse des Programms

Wurde das Programm korrekt geladen (CY=1) wird das Betriebssystem komplett neu initialisiert. Andernfalls wird eine Fehlermeldung ausgegeben, und in aller Regel zu BASIC zurückgekehrt.

## **BD16 MC START PROGRAM**

*Rufe ein Vordergrund-ROM auf*

Eingaben: HL = Einsprungadresse  
          C = ROM-Select-Byte  
Ausgaben: -/  
Unverändert: -/

Diese Routine kann benutzt werden, um ein Maschinenprogramm in einen Vordergrund-ROM oder im RAM (wenn dieses bereits geladen ist) zu starten.

Das Betriebssystem wird komplett zurückgesetzt und die übergebene Adresse mit einem FAR CALL angesprungen. C muss also entweder die entsprechende ROM-



Nummer enthalten, mit der das benötigte ROM eingeblandet wird oder den von einem RAM-Programm benötigten ROM-Status (&FC bis &FF).

### **BD19 MC WAIT FLYBACK**

*Warte bis zum nächsten Strahlrücklauf des Monitor-Bildes*

Eingaben: keine  
Ausgaben: keine  
Unverändert: AF,BC,DE,HL,IX,IY

Mit jedem vertikalen Strahlrücklauf des Monitorbildes erzeugt der CRTC ein Signal (VSYNC), das einerseits die Interrupt-Erzeugung des Gate Arrays synchronisiert (und einen Interrupt auslöst) und andererseits über Bit 0 von Port B der PIO eingelesen werden kann.

Die Zeit, in der der Elektronenstrahl des Monitors vom Bildschirmende wieder zu dessen Anfang hochläuft, ist vergleichsweise lang und damit ideal geeignet, umfangreichere Aktionen auf dem Bildschirm durchzuführen, ohne dass es eventuell zu unangenehmen Flimmereffekten kommt.

Dieser Vektor lässt die CPU so lange im Leerlauf kreisen, bis das Ende eines Bildes auf dem Monitor erkannt wird. Wenn möglich, sollte man hierfür aber immer ein FRAME FLYBACK EVENT programmieren.

### **BD1C MC SET MODE**

*Lege den Bildschirm-Modus neu fest*

Eingaben: A = gewünschter Bildschirm-Modus  
Ausgaben: keine  
Unverändert: BC,DE,HL,IX,IY

Der in A übergebene Wert wird geprüft, und nur wenn er im erlaubten Bereich von 0 bis 2 ist, wird der Bildschirmmodus entsprechend geändert.

MC SET MODE informiert das Screen Pack nicht über den neuen Bildschirm-Modus! Im Normalfall sollte man deshalb &BC0E SCR SET MODE benutzen.

### **BD1F MC SCREEN OFFSET**

*Setze den Hardware-Scroll-Offset*

Eingaben: HL = neuer Scroll-Offset  
          A = neues Bildschirm-Viertel  
Ausgaben: keine  
Unverändert: BC,DE,HL,IX,IY

Der Bildwiederholpeicher wird entsprechend A in ein neues RAM-Viertel gelegt. Um einen gültigen Wert zu erhalten, wird A mit &C0 maskiert.

Außerdem wird der Hardware-Scroll-Offset entsprechend HL geändert. HL wird ebenfalls maskiert, um einen gültigen Wert zu erhalten, und zwar mit &07FE.

MC SCREEN OFFSET informiert das Screen Pack ebenfalls nicht! Im Normalfall

sollte deshalb &BC05 SCR SET OFFSET oder &BC08 SCR SET BASE benutzt werden.

### **BD22 MC CLEAR INKS**

*Setze alle Tinten auf eine Farbe*

Eingaben: DE zeigt auf eine Farbtabelle  
Ausgaben: keine  
Unverändert: BC,DE,HL,IX,IY

Diese Routine wird benutzt, um beim Löschen des Bildschirms (CLS) oder Screen-Mode-Wechsel (MODE) den Eindruck zu erwecken, dass der Bildschirm ohne Verzögerung gelöscht wurde (tatsächlich dauert es aber etwa eine Achtel Sekunde, bis die 16000 Bytes des Video-RAMs gelöscht sind).

*Die Farbtabelle besteht nur aus zwei Bytes:*

Byte 0 = Palettenfarbnummer für den Bildschirmrand (BORDER)  
Byte 1 = Palettenfarbnummer für alle Tinten (INKs)

Beim Einsatz dieser Routine muss man aber immer daran denken, dass das Screen Pack normalerweise auf dem Frame-Flyback-Ticker einen Eventblock eingehängt hat, durch den im SPEED-INK-Rhythmus für alle Tinten (INKs) eine der beiden programmierten Farben ins Gate Array geschrieben wird.

### **BD25 MC SET INKS**

Lege die Farben für alle Tinten neu fest

Eingaben: DE zeigt auf eine Farbtabelle  
Ausgaben: keine  
Unverändert: BC,DE,HL,IX,IY

Dieser Vektor bildet das Pendant zu &BD22 MC CLEAR INKS. Hiermit kann man auf einen Schlag allen Tinten und dem Border neue Farben zuordnen. Die Farbtabelle hat dabei folgendes Layout:

Byte 0 = Palettenfarbnummer für den Bildschirmrand (BORDER)  
Byte 1 = Palettenfarbnummer für Tinte (INK) 0  
Byte 2 = Palettenfarbnummer für Tinte (INK) 1  
...  
Byte 16 = Palettenfarbnummer für Tinte 15

Dieser Vektor programmiert alle 16 Tinten, unabhängig vom aktuellen Bildschirmmodus. Trotzdem genügt es, nur so viele Bytes korrekt zu besetzen, wie momentan notwendig sind. Die restlichen Inks werden dann zwar auch (unvorhersehbar) verändert. Das macht aber nichts, weil sie ja nicht dargestellt werden können.

Auch hier gilt wieder zu bedenken, dass normalerweise die Farben für alle Tinten vom Screen Pack im SPEED-INK-Rhythmus ständig neu programmiert werden,

wofür sogar genau diese Routine benutzt wird.

### **BD28 MC RESET PRINTER**

*Setze die Printer-Indirections zurück*

Eingaben: keine  
Ausgaben: keine  
Unverändert: IX,IY

Die Indirection &BDF1 IND MC WAIT CHAR wird auf die Standard-Routine umgebogen.

*CPC 664 und 6128:* Außerdem wird die Drucker-Übersetzungstabelle mit ihren Standardwerten gefüllt.

### **BD2B MC PRINT CHAR**

*Versuche, ein Zeichen zum Drucker zu schicken*

Eingaben: A = zu druckendes Zeichen  
Ausgaben: CY=1 => o.k.  
CY=0 => nicht gedruckt (Timeout)  
Unverändert: BC,DE,HL,IX,IY

Dieser Vektor ruft &BDF1 IND MC WAIT CHAR auf, um ein Zeichen zu drucken. Dabei wird normalerweise Bit 7 von A ignoriert, weil der Centronics-Anschluss am Schneider CPC nur 7 Datenleitungen besitzt. Die Indirection wartet, bis der Drucker nicht mehr BUSY signalisiert und druckt das Zeichen. spätestens aber nach ca. 0,4 Sekunden kehrt die Routine zurück, damit das druckende Programm auf BREAK o. Ä. testen kann.

*CPC 664 und 6128:* Alle Zeichen, die gedruckt werden sollen, werden vorher in der Printer-Translation-Table gesucht und evtl. geändert, bevor &BDF1 IND MC PRINT CHAR gerufen wird.

### **BD2E MC BUSY PRINTER**

*Schau nach, ob der Drucker bereit ist*

Eingaben: keine  
Ausgaben: CY=1 => Der Drucker ist BUSY / OFF LINE oder nicht  
angeschlossen  
CY=0 => Der Drucker ist bereit, ein Zeichen zu empfangen  
Unverändert: A,BC,DE,HL,IX,IY

Vor einer Textausgabe kann man mit diesem Vektor sicherstellen, dass überhaupt ein Drucker angeschlossen ist. Im Zusammenspiel mit &BD31 MC SEND PRINTER kann wie mit &BD2B MC PRINT CHAR ein Zeichen zum Drucker geschickt werden.

### **BD31 MC SEND PRINT**

*Sende ein Zeichen zum Drucker*

Eingaben: A = zu druckendes Zeichen  
Ausgaben: CY=1  
Unverändert: BC,DE,HL,IX,IY

Dieser Vektor darf nie aufgerufen werden, ohne vorher den Status der BUSY-Leitung vom Drucker zu testen, da sonst die meisten übertragenen Zeichen verloren gehen.

### **BD34 MC SOUND REGISTER**

*Lade ein Byte in ein Register des Sound-Chips*

Eingaben: A = Registernummer  
C = Datenbyte für das Register  
Ausgaben: keine  
Unverändert: DE,HL,IX,IY

Im Normalfall treibt man den Tongenerator über den Sound Manager, der eine sehr komfortable Programmierung der drei Tonkanäle erlaubt.

Will man aber trotzdem einzelne Register direkt programmieren, beispielsweise weil der Sound Manager für spezielle Effekte zu langsam ist, sollte man sich an diesen Vektor halten.

Nur in Ausnahmefällen, z.B. bei Sprach- oder Geräusch-Reproduktionen die extrem zeitkritisch sind, wird man den Sound-Generator 'zu Fuß' programmieren, da dies wegen der Hardware-Gestaltung im Schneider CPC eine ziemlich aufwendige Angelegenheit ist.

### **BD58 MC PRINT TRANSLATION**

*Ändere die Zeichen-Übersetzungstabelle für den Drucker.*

*Nur CPC 664 und 6128*

Eingaben: HL zeigt auf die neue Übersetzungstabelle  
Ausgaben: CY = 1 -> o.k.  
CY = 0 -> Fehler (Tabelle zu lang)  
Unverändert: IX,IY

*Die Übersetzungstabelle hat folgenden Aufbau:*

1. Byte = Anzahl der Einträge (max. 20 Stück)  
danach jeweils 2 Bytes pro Eintrag

*Jeder Eintrag besteht aus:*

1. Byte = zu übersetzender Zeichencode
2. Byte = zugeordneter Zeichencode (&FF -> Zeichen ignorieren)

Die Tabelle wird von MC PRINT TRANSLATION in den Variablenbereich der

Firmware kopiert. Man kann den Platz danach also weiter verwerten.

*Die Standard-Belegung nach einem Reset ist:*

alt		&A0	&A1	&A2	&A3	&A6	&AB	&AC	&AD	&AE	&AF
-----+-----											
neu		&5E	&5C	&7B	&23	&40	&7C	&7D	&7E	&5D	&5B

Dadurch werden die in diesem Bereich liegenden Sonderzeichen solchen Zeichencodes zugeordnet, die nach ASCII-Norm in den verschiedenen Ländern unterschiedliche Zeichen erzeugen. In Deutschland sind das beispielsweise die Umlaute.

## JUMPER (JUMP) – Eine Routine für die Sprungleiste

### **BD37 JUMP RESTORE**

*Stelle die Original-Sprungleiste wieder her*

Eingaben: keine  
Ausgaben: keine  
Unverändert: IX,IY

Mit Hilfe dieses Vektors kann die gesamte Sprungleiste im RAM ab &BB00 wieder in ihren Einschalt-Zustand versetzt werden. Alle bis dahin gemachten Patches werden wieder korrigiert. Die Sprungleiste ist bei allen CPCs verschieden lang:

CPC 464: bis &BD3A (excl.)  
CPC 664: bis &BD5B (excl.)  
CPC 6128: bis &BD5E (excl.)

Die Indirections werden durch JUMP RESTORE nicht beeinflusst! Um auch diese wieder zu korrigieren, müssen die RESET- oder INTIALIZE-Vektoren der entsprechenden Packs aufgerufen werden.

Zusätzlich werden auch noch die Basic-Vektoren zum Editor und den Rechenroutinen in's RAM kopiert. Diese Vektoren schließen sich direkt an die Firmware-Sprungleiste an und gehen bis:

CPC 464: bis &BD3A (excl.)  
CPC 664: bis &BD5B (excl.)  
CPC 6128: bis &BD5E (excl.)

# Die Indirections der Firmware-Packs

## **BDCD IND TXT DRAW CURSOR**

*Zeichne einen Cursor-Fleck, falls dieser auf beiden Ebenen eingeschaltet ist*

Eingaben: keine  
Ausgaben: keine  
Unverändert: BC,DE,HL,IX,IY

Wenn der Cursor sowohl 'enabled' als auch 'on' ist, wird die Cursorposition in das aktuelle Textfenster gezwungen und der Cursor gezeichnet.

## **BDD0 IND TXT UNDRAW CURSOR**

*Entferne den Cursor-Fleck, falls dieser auf beiden Ebenen eingeschaltet ist*

Eingaben: keine  
Ausgaben: keine  
Unverändert: BC,DE,HL,IX,IY

Wenn der Cursor sowohl 'enabled' als auch 'on' ist, wird der Cursor-Fleck im aktuellen Textfenster wieder von der Cursorposition entfernt.

Bedingt durch den primitiven Aufbau des Standard-Cursors – Invertieren aller Bits der betroffenen Buchstabenfläche – wird für &BDCD IND TXT DRAW CURSOR und &BDD IND TXT UNDRAW CURSOR die selbe Routine benutzt!

## **BDD3 IND TXT WRITE CHAR**

*Schreibe ein Zeichen auf den Bildschirm*

Eingaben: A = Zeichencode  
          H = Spalte (phys.)  
          L = Zeile (phys.)  
Ausgaben: keine  
Unverändert: IX,IY

Bezugspunkt für die Koordinaten-Angaben ist die linke, obere Ecke mit den Koordinaten (0,0). Aufgabe dieser Indirection ist es, die Zeichenmatrix in ROM oder RAM zu suchen, entsprechend dem Bildschirm-Modus zu expandieren, entsprechend PEN und PAPER einzufärben und entsprechend dem Vorder- und Hintergrund-Modus mit den alten Punkten auf der Zielposition zu verbinden.

Diese Indirection ist nicht zuständig für die Textausgabe auf der Grafikposition, sie beachtet keine Controlcodes, sie prüft nicht die Koordinaten auf Gültigkeit und sie managt nicht den Cursorfleck (entfernen und wieder zeichnen).

### **BDD6 IND TXT UNWRITE**

*Lesen ein Zeichen vom Bildschirm*

Eingaben: H = Spalte (phys.)  
L = Zeile (phys.)  
Ausgaben: CY = 1 -> A = Zeichencode  
CY = 0 -> Kein Zeichen erkannt.  
Unverändert: IX,IY

Bezugspunkt für die Koordinatenangaben ist die linke, obere Ecke mit den Koordinaten (0,0). Der Cursor darf nicht auf der Lese-Position dargestellt sein.

Um ein Zeichen vom Bildschirm zu lesen, wird die Grafikinformatio auf der angegebenen Position wieder zu einer 8-Byte Zeichenmatrix komprimiert und dann von 0 bis 255 mit allen Zeichen verglichen.

Dabei gibt es zwei Durchgänge: Zuerst wird die Zeichenposition unter der Annahme komprimiert, dass das Zeichen in der aktuellen PEN-Tinte geschrieben wurde. Wird so kein Zeichen erkannt oder ist das Ergebnis das Leerzeichen, so wird ein weiterer Durchgang unter der Annahme gestartet, dass der Hintergrund in der aktuellen Paper-Tinte geschrieben ist.

Ziemlich viele Faktoren können diese Routine am Erfolg hindern:

Entweder wurden die Tinten gewechselt (oder auch nur einfach vertauscht), eine Zeichenmatrix geändert oder die Zeichenposition ganz oder teilweise durch Punkte oder Linien verändert. In all diesen Fällen erkennt diese Routine ein Zeichen nicht wieder.

### **BDD9 IND TXT OUT ACTION**

*Schreibe ein Zeichen oder befolge einen Control-Code*

Eingaben: A = Zeichen- oder Controlcode  
Ausgaben: keine  
Unverändert: IX,IY

Diese Indirection übernimmt die gesamte Arbeit von &BB5A TXT OUTPUT. Der Vektor besorgt nur das Bank-Switching und rettet die Register AF, BC, DE und HL.

### **BDDC IND GRA PLOT**

*Zeichne einen Punkt*

Eingaben: DE = X-Koordinate  
HL = Y-Koordinate  
Ausgaben: keine  
Unverändert: IX,IY

Die Koordinatenangaben sind relativ zum Origin als Ursprung. Diese Indirection bewegt den Grafik-Cursor zur angegebenen Position und testet, ob die Koordinate im Grafikfenster liegt. Wenn ja, werden die Koordinaten in die entsprechende Byte-Adresse und Pixelmaske umgerechnet, die aktuelle Grafik-Vordergrundfarbe

expandiert und &BDE8 IND SCR WRITE aufgerufen. Diese Indirection befolgt noch den Grafik-Vordergrund-Modus (Force, Xor, And, Or) und setzt den Punkt.

### **BDDF IND GRA TEST**

*Bestimme die Tinte eines Punktes*

Eingaben: DE = X-Koordinate  
          HL = Y-Koordinate  
Ausgaben: A = Tintennummer des Punktes  
Unverändert: IX,IY

Die Koordinatenangaben sind relativ zum Origin als Nullpunkt. Diese Indirection bewegt den Grafik-Cursor zur angegebenen Position und testet, ob der Punkt im Grafik-Window liegt. Wenn nicht, gibt sie die aktuelle PAPER-Tinte zurück. Wenn ja, werden die Koordinatenangaben in Byte-Adresse und Pixelmaske umgerechnet und &&BDE5 IND SCR READ aufgerufen, um die Tinte des Punktes zu bestimmen.

### **BDE2 IND GRA LINE**

*Zeichne eine Linie*

Eingaben: DE = X-Koordinate  
          HL = Y-Koordinate  
Ausgaben: keine  
Unverändert: IX,IY

Die Koordinatenangaben sind relativ zum Origin. Der Grafik-Cursor wird auf die angegebene Position gesetzt und eine Linie von der alten Cursorposition zur neuen gezogen. Dabei werden nur Punkte innerhalb des aktuellen Grafikfensters gesetzt. Die einzelnen Punkte werden gesetzt, indem &BDE8 IND SCR WRITE aufgerufen wird, diese Routine wiederum befolgt den aktuellen Grafik-Vordergrundmodus.

*CPC 664 und 6128:* Der erste Punkt der Linie wird nicht geplottet, wenn die Erster-Punkt-Option entsprechend gestellt ist. Außerdem werden nur die in der Linien-Maske als Vordergrund-Pixel markierten Punkte mittels &BDE8 IND SCR WRITE gesetzt. Hintergrund-Pixel werden entsprechend dem Grafik-Hintergrundmodus entweder ignoriert (transparent) oder ohne Berücksichtigung der alten Tinte an dieser Position geplottet (opaque).

### **BDE5 IND SCR READ**

*Lese einen Punkt vom Bildschirm*

Eingaben: HL = Byte-Adresse im Bildschirmspeicher  
          C = Pixelmaske  
Ausgaben: A = Tintennummer des Pixels  
Unverändert: BC,DE,HL,IX,IY



### **BDE8 IND SCR WRITE**

*Setze einen oder mehrere Punkte im Bildschirm unter Berücksichtigung des Grafik-Modus*

Eingaben: HL = Byte-Adresse im Bildschirmspeicher  
C = Maske für das oder die Pixel  
B = expandierte Tinte (Farbbyte)  
Ausgaben: keine  
Unverändert: BC,DE,HL,IX,IY

Das oder die durch HL adressierten und C maskierten Pixel werden entsprechend dem aktuellen Grafik-Vordergrundmodus mit dem alten Bildschirm-Inhalt verknüpft und in den Bildschirm geplottet.

### **BDEB IND SCR MODE CLEAR**

*Lösche den Bildschirm mit Tinte 0*

Eingaben: keine  
Ausgaben: keine  
Unverändert: IX,IY

Diese Indirection führt alle Aktionen für &BC14 SCR CLEAR durch.

### **BDEE IND KM TEST BREAK**

*Führe den Test auf Break und Reset durch*

Eingaben: C = Status von [SHIFT] und [CTRL]  
Ausgaben: keine  
Unverändert: BC,DE,IX,IY

Diese Routine wird vom Interrupt-Pfad aus aufgerufen (&BDF4 IND KM SCAN KEYS beim CPC 664 und 6128). Deshalb müssen Interrupts verboten sein und bleiben es auch.

Der Shift- und Control-Status ist in C folgendermaßen codiert:

Bit 5 = 1 -> Shift ist gedrückt.  
Bit 7 = 1 -> Escape ist gedrückt.

Der Zustand der ESC-Taste wird noch einmal überprüft. Sind nur [ESC], [CTRL] und [SHIFT] gedrückt, wird ein Restart 0 durchgeführt (Kaltstart).

Ist die ESC-Taste gedrückt, die weiteren Bedingungen aber nicht erfüllt und der Break-Mechanismus aktiv, so werden die Aktionen wie bei &BB4B KM BREAK EVENT beschrieben durchgeführt.

### **BDF1 IND MC WAIT PRINTER**

*Versuche, ein Zeichen zum Drucker zu schicken*

Eingaben: A = Code des zu druckenden Zeichens  
Ausgaben: CY = 1 -> Zeichen wurde zum Drucker gesandt  
CY = 0 -> Es dauerte zu lange. Nicht gedruckt.  
Unverändert: DE,HL,IX,IY

Diese Indirection führt alle Aktionen für &BD2B MC PRINT CHAR aus. Dieser Vektor blendet nur das untere ROM ein und rettet auch noch das BC-Register.

Beim CPC 464 reicht der ungenutzte Platz bis &BDFF genau aus, um eine 2-Pfennig-Lösung für das 8. Drucker-Bit softwaremäßig zu unterstützen. Beim CPC 664 und 6128 ist jetzt leider die folgende Indirection im Weg.

### **BDF4 IND KM SCAN KEYS**

*Frage die Tastatur ab.*

*Nur CPC 664 und 6128!*

Eingaben: keine  
Ausgaben: keine  
Unverändert: IX,IY

Bei Aufruf dieser Indirection muss der Interrupt verboten sein und bleibt es auch.

Die Tastatur-Matrix wird überprüft und neu gedrückte Tasten in den Tastenpuffer eingetragen.

Ist [ESC] gedrückt, wird &BDEE IND TEST BREAK aufgerufen. Diese Routine kümmert sich auch um das Entprellen der Tastatur indem losgelassene Tasten erst nach zwei Durchläufen als nicht mehr gedrückt markiert werden, und um das Auto-Repeat der einzelnen Tasten.

# HIGH KERNEL JUMPBLOCK – Die obere Sprungleiste des Kernel

## **B900 HI KL U ROM ENABLE**

*Blende das momentan selektierte obere Rom ein*

Eingaben: keine  
Ausgaben: A = alter Rom-Status  
Unverändert: BC,DE,HL,IX,IY

Das momentan im obersten Adressviertel angewählte ROM wird eingeblendet. Lesezugriffe der CPU über &C000 lesen nun die Werte aus diesem ROM. Der Ausgabewert in A kann benutzt werden, um später mit &B90C HI KL ROM RESTORE den alten ROM-Status wieder herzustellen.

## **B903 HI KL U ROM DISABLE**

*Blende das obere ROM aus und RAM ein*

Eingaben: keine  
Ausgaben: A = alter ROM-Status  
Unverändert: BC,DE,HL,IX,IY

Das momentan im obersten Adressblock angewählte ROM wird ausgeblendet. Lesezugriffe der CPU über &C000 beziehen sich nun auf das RAM (normalerweise der Bildwiederholtspeicher). Der Ausgabewert in A kann benutzt werden, um zu einem späteren Zeitpunkt mit &B90C HI KL ROM RESTORE den alten ROM-Status wieder herzustellen.

## **B906 HI KL L ROM ENABLE**

*Blende unten das Betriebssystems-ROM ein*

Eingaben: keine  
Ausgaben: A = alter ROM-Status  
Unverändert: BC,DE,HL,IX,IY

Das Betriebssystem-ROM wird eingeblendet. Lesezugriffe der CPU unterhalb von &4000 erhalten nun ihre Werte aus diesem ROM. Normalerweise wird dieses ROM nur eingeblendet, wenn eine Betriebssystem-Routine via Restart aufgerufen wird, ansonsten findet man unten nur RAM. Der Ausgabewert im A-Register kann hinterher an &B90C HI KL ROM RESTORE übergeben werden, um den alten ROM-Status wieder herzustellen.

## **B909 HI KL L ROM DISABLE**

*Blende das untere ROM wieder aus und RAM ein*

Eingaben: keine  
Ausgaben: A = alter ROM-Status  
Unverändert: BC,DE,HL,IX,IY

Dieser Vektor blendet das untere ROM (Betriebssystem) wieder aus. Der Ausgabewert im A-Register kann ebenfalls wieder benutzt werden, um mit &B90C HI KL ROM RESTORE den alten ROM-Status wiederherzustellen.

### **B90C HI KL ROM RESTORE**

*Stelle eine frühere ROM-Konfiguration wieder her*

Eingaben: A = alter ROM-Status bzw. ROM-Selection  
Ausgaben: keine  
Unverändert: BC,DE,HL,IX,IY

Mit Hilfe dieses Vektors kann eine alte ROM-Konfiguration, die im A-Register übergeben wird, wieder hergestellt werden. Da ein Programm, das beispielsweise das untere ROM mit &B906 HI KL L ROM ENABLE eingeblendet hat, nicht sicher wissen kann, dass dieses ROM auch vorher wirklich nicht eingeblendet war, ist es mitunter höchst unsicher, das ROM nachher einfach mit 6B909 HI KL L ROM DISABLE wieder auszublenden.

### **B90F HI KL ROM SELECT**

*Wähle ein bestimmtes ROM an und blende es ein*

Eingaben: C = ROM-Select-Byte  
Ausgaben: C = alte ROM-Selection  
          B = alter ROM-Status  
Unverändert: DE,HL,IX,IY

Entsprechend C wird im obersten Speicherblock ein neues ROM angewählt und eingeblendet. Die Ausgabewerte reflektieren die alte ROM-Konfiguration, die sich aus ROM-Selection und ROM-Status zusammensetzt. Diese Werte können an &B918 HI KL ROM DESELECT übergeben werden, um später die alte ROM-Konfiguration wieder herzustellen.

### **B912 HI KL CURR SELECTION**

*Frage an, welches ROM oben gerade selektiert ist*

Eingaben: keine  
Ausgaben: A = aktuelles ROM-Select-Byte  
Unverändert: F,BC,DE,HL,IX,IY

Es ist nicht nur für andere Programme interessant, welches ROM im oberen Adressblock gerade angewählt (aber nicht unbedingt eingeblendet) ist, auch dem Programm in diesem ROM selbst kann das mitunter noch unbekannt sein.

Die Hardware-Designer bei Amstrad dachten sich nämlich, dass sich jeder CPC-Benutzer irgendwann auch eine Modulbox kauft, in die er dann Programm-Module einstecken kann. Die Module enthalten dabei nichts weiter als ein Eprom, mit eben diesem Programm. Die ROM-Select-Adresse wird aber vom Steckplatz in der Modulbox bestimmt. Ein solches ROM-Programm kann also von vornherein gar nicht wissen, auf welcher ROM-Adresse es laufen wird.

Um nun aber trotzdem mit anderen ROMs kommunizieren zu können, sollen sich diese Programm des RST\_3 (FAR CALL) bedienen, für den eine 'FAR ADDRESS' benötigt wird. In dieser 'FAR ADDRESS' muss außer der (bekannten) Routinenadresse auch das ROM-Select-Byte angegeben werden. Das ist aber nicht von vornherein festlegbar. Deswegen sollen die FAR-ADDRESS-Blöcke erst bei der Initialisierung im RAM installiert werden, nachdem die eigene ROM-Select-Adresse erfragt wurde.

### **B915 HI KL PROBE ROM**

*Bestimme Klasse & Version eines ROMs*

Eingaben: C = ROM-Select-Byte  
Ausgaben: A = ROM Class  
          L = Mark Number  
          H = Version Number  
Unverändert: C,DE,IX,IY

Dieser Vektor blendet das gewünschte ROM kurzzeitig ein, um die ersten drei Bytes daraus zu lesen. Diese enthalten einige mehr oder weniger wichtige, statistische Informationen über das ROM. Interessant ist nur die ROM CLASS, die immer auf der ersten Adresse des ROMs (&C000) zu finden ist:

A = 0   Vordergrundprogramm  
A = 1   Hintergrundprogramm  
A = 2   Erweiterungs-ROM (Zusatz-ROM zu 0 oder 1)  
A = &80 Das gesetzte 7. Bit kennzeichnet das eingebaute ROM des Basic-Interpreters. Fühlt sich von der ausgegebenen ROM-Adresse kein extern angeschlossenes ROM angesprochen, wird automatisch dieses ROM eingeblendet. Der Basic-Interpreter ist also auf jeder unbenutzten ROM-Adresse ansprechbar.

### **B918 HI KL ROM DESELECTION**

*Stelle eine frühere ROM-Selektion wieder her*

Eingaben: C = alte ROM-Selektion  
          B = alter ROM-Status  
Ausgaben: C = zuletzt angewähltes ROM  
Unverändert: AF,DE,HL,IX,IY

Mit diesem Vektor wird die durch &B90F HI KL ROM SELECT vorgenommene Veränderung der ROM-Konfiguration wieder rückgängig gemacht.

### **B91B HI KL LDIR**

*Führe ein LDIR im RAM durch*

Eingaben: HL = Adresse des ersten Quellbytes  
          DE = Adresse des ersten Zielbytes  
          BC = Länge des zu verschiebenden RAM-Bereiches  
Ausgaben: wie nach LDIR

Unverändert: wie nach LDIR

### **B91E HI KL LDDR**

*Führe ein LDDR im RAM durch*

Eingaben: HL = Adresse des ersten Quellbytes  
DE = Adresse des ersten Zielbytes  
BC = Länge des zu verschiebenden RAM-Bereiches  
Ausgaben: wie nach LDDR  
Unverändert: wie nach LDDR

### **B921 HI KL POLL SYNCHRONOUS**

Teste, ob eine synchrone Unterbrechung auf ihre Ausführung wartet

Eingaben: keine  
Ausgaben: CY=0 -> SYNCHRONOUS EVENT PENDING QUEUE ist leer  
CY=1 -> in der Queue wartet ein Event, das behandelt werden sollte  
Unverändert: BC,DE,HL,IX,IY

Diese RAM-residente Routine dient dazu, mit möglichst wenig Zeitverlust die SYNCHRONOUS EVENT PENDING QUEUE zu pollen. Dies kann auch aus einer Event-Behandlungsroutine heraus geschehen. In diesem Fall versteckt der Kernel alle Events mit niedrigerer Priorität, als die des laufenden Events.

Wartet ein Event (mit höherer Priorität) auf seine Ausführung, so sollten danach &BCFB KL NEXT SYNC, &BCFE KL DO SYNC und &BD01 KL DONE SYNC aufgerufen werden.

### **B92A HI KL SCAN NEEDED**

*Teile dem Kernel mit, dass die Tastatur mit dem nächsten Interrupt abgefragt werden muss.*

*Nur CPC 664 und 6128!*

Eingaben: keine  
Ausgaben: keine  
Unverändert: AF,BC,DE,IX,IY

Diese Routine setzt einfach den Systemspeicher des Frequenzteilers für den TICKER-Interrupt auf Eins. Dadurch wird der Kernel glauben gemacht, die TICKER CHAIN sei bereits beim nächsten Interrupt wieder dran. Da die Tastatur-Abfrage völlig system-konform als TICKER EVENT eingebunden ist, wird auch die Tastatur beim nächsten Interrupt abgefragt.

Wiederholtes Aufrufen dieses Vektors kann die Geschwindigkeit der TICKER-Liste bis auf 300 Kicks pro Sekunde hochtreiben.

# THE LOW KERNEL JUMPBLOCK – Die untere Sprungleiste des Kernel

## **0000 RST 0 – LOW RESET ENTRY**

*Kaltstart, totaler Reset*

Eingaben: keine  
Ausgaben: Routine kehrt nicht zurück  
Unverändert: -/-

Die Hardware wird (fast) vollständig zurückgesetzt, die Firmware komplett initialisiert und dann das Vordergrund-Programm in ROM 0 (Basic) gestartet.

Im CPC 6128 wird zusätzlich die normale RAM-Bank angewählt.

Der FDC kann nicht 100%ig zurückgesetzt werden, da sein Reset-Eingang nur mit dem Einschalt-Reset verbunden ist. Hat man ihn beispielsweise auf DMA-Modus eingestellt, hilft nur noch Aus- und Wiedereinschalten des Computers:

OUT &FB7F,3            ' Laufwerks-Parameter setzen  
OUT &FB7F,0  
OUT &FB7F,0            ' u. A. DMA-Betrieb  
CAT                    ' Böser Ärger  
CTRL/SHIFT/ESCAPE    ' wieder Ruhe  
CAT                    ' Nach wie vor: Böser Ärger

Wie man sieht, hält sich Amstrad auch nicht an die selbst erfundenen Regeln.

## **0008 RST 1 – LOW LOW JUMP**

*Sprung zu einer Routine im unteren ROM oder RAM mit Angabe des gewünschten ROM-Status und Routinenadresse in einem nachgestellten 'DEFW xxxx'*

Eingaben: 2-Byte-Inline-Adresse  
Ausgaben: keine  
Unverändert: AF,BC,DE,HL,IX,IY

*Anwendung:*

```
RST 1                    ; erweiterter JP-Befehl  
DEFW ADRESSE+&8000+&4000
```

Dem Restart wird ein 2-Byte-Vektor mit einer Adresse im unteren ROM oder RAM angehängt. Bits 14 und 15 der Adresse sind dabei immer Null. Diese Bits werden vom Restart 1 als ROM-Status interpretiert:

Bit 14 = 0 -> unten (bis &3FFF) ROM einblenden  
Bit 14 = 1 -> unten das ROM ausblenden  
Bit 15 = 0 -> oben (ab &C000) das selektierte ROM einblenden  
Bit 15 = 1 -> oben das ROM ausblenden

Dieser Vektor simuliert den Z80-Befehl 'JP\_ADRESSE', nur dass er auch noch den ROM-Status wie gewünscht einstellt. Es werden keine Register verändert.

Ausgenommen davon ist der zweite Registersatz: Alle Restarts schalten mit 'EXX' die beiden Registersätze um, um notwendige Operationen durchführen zu können, ohne die normalen Register zu verändern. Deshalb muss auch immer der Interrupt verboten und nachher wieder zugelassen werden. Alle Restarts schalten deshalb den Hardware-Interrupt wieder ein!

Kehrt die so angesprungene Routine mit 'RET' wieder zurück, so läuft sie in eine manipulierte Rücksprungadresse, die zuerst den alten ROM-Status wieder herstellt.

Auch hierbei werden Interrupts wieder zugelassen, andererseits aber keine Register verändert. Die zurückgegebenen Register stammen alle von der aufgerufenen Routine.

Dieser Restart ist für den Einsatz in Sprungleisten im RAM gedacht und wird im Firmware-Jumpblock exzessiv genutzt.

### **000B LOW KL LOW PCHL**

*Sprung zu einer Routine im unteren ROM oder RAM mit Angabe der gewünschten ROM-Konfiguration und Adresse im HL-Register*

Eingaben: HL = ROM-Status und Routinenadresse  
Ausgaben: keine  
Unverändert: AF,BC,DE,HL,IX,IY

Dieser Vektor entspricht fast völlig dem &08 LOW LOW JUMP. Die Routinenadresse muss jedoch im HL-Register übergeben werden. Es können also nur Routinen angesprungen werden, die im HL-Register keine Eingabe-Parameter erwarten.

### **000E LOW PCBC INSTRUCTION**

*JP (BC)*

Eingaben: BC = Routinenadresse  
Ausgaben: keine  
Unverändert: AF,BC,DE,HL,IX,IY

An dieser Stelle stehen die beiden Z80-Befehle:

```
000E PUSH BC
000F RET
```

wodurch der Sprung zur angegebenen Adresse erreicht wird.



### **0010 RST 2 – LOW SIDE CALL**

*Aufruf einer Routine in einem benachbarten oberen ROM mit Angabe der 'Distanz' und Adresse in einem nachgestellten 'DEFW xxxx'*

Eingaben: 2-Byte-Inline-Adresse

Ausgaben: keine

Unverändert: AF,BC,DE,HL,IX

*Anwendung:*

```
RST 2          ; erweiterter CALL-Befehl
DEFW OFFSET*&4000 + Adresse-&C000
```

Für Modul-Programme, die den Rahmen eines 16k-Eproms sprengen, unterstützt der Kernel bis zu 3 Erweiterungs-ROMs pro Vordergrund-ROM. Programme können so bis zu 64 kByte ROM umfassen.

Beim Ein- und Ausprung werden wieder alle Register bis auf IY von und zur gerufenen Routine weitergegeben. Das gewünschte ROM wird angewählt (selektiert) und eingeblendet und das untere ROM mit dem Betriebssystem ausgeblendet. Der Stack wird dabei so manipuliert, dass die aufgerufene Routine, sobald sie mit 'RET' abschließt, zuerst noch in eine andere Routine läuft, die die alte ROM-Konfiguration wieder herstellt.

Der Restart 2 simuliert einen erweiterten 'CALL'-Befehl. Das angehängte Word enthält dabei die gewünschte Routinenadresse. Da der SIDE CALL nur für den oberen Speicherblock (ab &C000) zulässig ist, wären die Bits 14 und 15 immer gesetzt. In diesen Bits kann deshalb ein ROM-Nummern-Offset angegeben werden.

Bezugspunkt ist dabei die ROM-Nummer des laufenden Vordergrund- Programms. Umfasst ein Programm-Paket beispielsweise 4 ROMs (4\*16k = 64k), so darf nur das erste als Vordergrund-ROM markiert werden (ROM-Typ im ersten Byte = Adresse &C000). Die anderen drei ROMs müssen die nächsten folgenden ROM-Select-Adressen belegen und erhalten eine Kennung als Erweiterungs-ROM.

Wird das Vordergrund-Programm gestartet, merkt sich der Kernel die ROM-Adresse, die dem Programm selbst vollkommen unbekannt bleiben kann (-> unbekannter Modulschacht). Soll eine Routine im 2. Erweiterungs-ROM aufgerufen werden, geht das einfach via SIDE CALL: Die obersten beiden Bits erhalten den ROM-Offset 2 (= &X10). Diese Routine selbst kann nun ein Unterprogramm im ersten Erweiterungs-ROM aufrufen: ROM-Offset ist jetzt 1 (&X01). Und so weiter.

### **0013 LOW KL SIDE PCHL**

*Aufruf einer Routine in einem benachbarten oberen ROM mit Angabe der 'Distanz' und Adresse im HL-Register*

Eingaben: HL = Routinenadresse + ROM-Offset

Ausgaben: keine

Unverändert: AF,BC,DE,HL,IX

Dieser Vektor entspricht fast völlig dem vorhergehenden &0010 LOW SIDE CALL. Der einzige Unterschied liegt in der Übergabe der Routinenadresse, die hier im HL-Register erfolgt. Über diesen Vektor können deshalb keine Routinen aufgerufen werden, die im HL-Register Parameter erwarten.

### **0016 LOW PCDE INSTRUCTION**

*JP (DE)*

Eingaben: DE = Routinenadresse  
Ausgaben: keine  
Unverändert: AF,BC,DE,HL,IX,IY

Diese Routine springt zur im DE-Register angegebenen Adresse. Diese wird durch die folgenden beiden Befehle erreicht:

```
0016 PUSH DE
0017 RET
```

### **0018 RST 3 – LOW FAR CALL**

*Aufruf einer Routine im RAM oder jedem beliebigen ROM. ROM-Selektion und Adresse werden indirekt über ein nachgestelltes 'DEFW xxxx' angezeigt*

Eingaben: 2-Byte-Inline-Zeiger auf die 3-Byte FAR ADDRESS  
Ausgaben: keine  
Unverändert: AF,BC,DE,HL,IX

*Anwendung:*

```
        RST    3            ; erweiterter CALL-Befehl
        DEFW  FARADR       ; Zeiger auf die FAR ADDRESS
        ...

FARADR: DEFW  ADRESSE      ; Routinenadresse
        DEFB  ROMKONFIG    ; benötigte ROM-Konfiguration
```

Dieser Restart ist das Arbeitspferd unter den 'Befehlserweiterungen' für die Z80. Hiermit lässt sich jede Routine in jedem ROM aufrufen.

An den Restart muss dabei direkt ein Zeiger auf die sogenannte FAR ADDRESS angehängt werden. Hier steht dann die Routinenadresse und ein Byte, das die ROM-Konfiguration bestimmt.

Auch bei diesem Restart werden alle Register unberührt hin- und zurückgegeben. Ausgenommen davon ist nur wieder das IY-Register: Wird eine Routine in einem Hintergrund-ROM aufgerufen, so wird auf dem Hinweg das IY auf die Untergrenze seines oberen RAM-Bereiches gesetzt. Das ist der Wert, der nach der Initialisierung des ROMs mit &BCCE KL INIT BACK im HL-Register zurückgegeben wird.

Auch hier wird wieder der Stack so manipuliert, dass nach dem 'RET' der aufgerufenen Routine zuerst noch die alte ROM- Konfiguration wieder hergestellt wird.

Das Konfigurationsbyte in der FAR ADDRESS kann dabei auf zwei unterschiedliche Weisen interpretiert werden: Für Werte von 0 bis 251 wird das ROM mit dieser Nummer selektiert, eingeblendet und unten das Betriebssystems-ROM ausgeblendet. Existiert kein externes ROM an der angegebenen Position, so wird automatisch das eingebaute Basic-ROM angewählt.

Bei Werten größer als 251 wird kein neues ROM angewählt, sondern nur der ROM-Status geändert:

252 -> unten ROM - oben ROM  
253 -> unten RAM - oben ROM  
254 -> unten ROM - oben RAM  
255 -> unten RAM - oben RAM

### **001B LOW KL FAR PCHL**

*Aufruf einer Routine in RAM oder jedem beliebigen ROM. Die Register C und HL enthalten die gewünschte ROM-Selektion und Adresse*

Eingaben: HL = Routinenadresse  
C = ROM-Konfiguration  
Ausgaben: keine  
Unverändert: AF,BC,DE,HL,IX

Dieser Vektor entspricht wieder dem vorhergehenden RST\_3 FAR CALL. Einziger Unterschied liegt wieder in der Übergabe der Routinenadresse, wofür diesmal die Register HL und C erhalten müssen. Mit diesem Vektor können also keine Routinen aufgerufen werden, die in HL oder C Eingabeparameter erwarten.

### **001E LOW PCHL INSTRUCTION**

*JP (HL)*

Eingaben: HL = Routinenadresse  
Ausgaben: keine  
Unverändert: AF,BC,DE,HL,IX,IY

An dieser Stelle steht lediglich der Z80-Befehl 'JP (HL)'. Dieser Vektor ist, wie &0E LOW PCBC INSTRUCTION und &16 LOW PCDE INSTRUCTION sinnvoll, weil man durch Aufruf dieses Vektors (CALL #001E) den nicht existenten Z80-Befehl 'CALL (HL)' simulieren kann.

### **0020 RST 4 – LOW RAM LAM**

*LD A,(HL) aus dem RAM*

Eingaben: HL = RAM-Adresse  
Ausgaben: A = Inhalt dieser Speicherzelle  
Unverändert: F,BC,DE,HL,IX,IY

Dieser Restart gibt ROM-Programmen eine bequeme Möglichkeit, unabhängig vom aktuellen ROM-Status aus dem RAM zu lesen. Dieser Restart ersetzt dabei den Z80-Befehl 'LD A,(HL)'.

Ein entsprechender Vektor zum Beschreiben des RAM ist nicht notwendig, da die jeweils eingestellte ROM-Konfiguration nur die Lesebefehle der CPU beeinflussen. Schreibbefehle gehen immer an das eingebaute RAM.

### **0023 LOW KL FAR ICALL**

*Aufruf einer Routine in RAM oder jedem beliebigen ROM. ROM-Selection und Adresse werden vom HL-Register angezeigt*

Eingaben: HL zeigt auf die 3-Byte FAR ADDRESS  
Ausgaben: keine  
Unverändert: AF,BC,DE,HL,IX

Auch dieser Vektor entspricht dem Restart 3 FAR CALL. Der Unterschied ist wieder die Art, wie die Routinenadresse übergeben wird. Diesmal wird das HL-Register benutzt, um auf die FAR ADDRESS zu zeigen. Das HL-Register kann also wieder nicht benutzt werden, um Parameter zur aufgerufenen Routine zu übergeben.

### **0028 RST 5 – LOW FIRM JUMP**

*Sprung zu einer Routine im unteren ROM. Die gewünschte Adresse wird in einem 'DEFW xxxx' angehängt*

Eingaben: inline angegebener Vektor zur Routine  
Ausgaben: keine  
Unverändert: AF,BC,DE,HL,IX,IY

*Anwendung:*

```
RST 5 ; erweiterter JP-Befehl
DEFW ADRESSE
```

Die angegebene Routine wird aufgerufen, wobei wieder alle Register von und zur Routine unverändert weitergereicht werden.

Bevor die Routine angesprungen wird, wird das untere ROM eingeblendet (Die Routine selbst kann dabei durchaus über &4000 liegen!). Nachher wird das untere ROM immer (!) ausgeblendet, unabhängig vom alten ROM-Status. Normalerweise ist das unkritisch, da beim 'Standard-CPC-Betrieb' das Betriebssystem-ROM immer ausgeschaltet sein soll.

Schreibt man aber ein Programm so, dass das untere ROM die meiste Zeit eingeblendet ist, muss man beim Aufruf einiger Vektoren, die diesen Restart benutzen, Vorsicht walten lassen.

### **0030 RST 6 – LOW USER RESTART**

*Vom Betriebssystem nicht benutzt*

Eingaben: ?  
Ausgaben: ?  
Unverändert: ?

Dieser Restart kann von einem Vordergrund-Programm mit einer eigenen Aufgabe

versehen werden. Da man Änderungen am Maschinencode an dieser Stelle nur im RAM vornehmen kann, wurde ein spezieller Mechanismus implementiert: Der RST 6 im ROM speichert den aktuellen ROM-Status in der Speicherstelle &2B, blendet das untere ROM aus und wiederholt den Restart. Dadurch kann man einerseits unabhängig vom ROM-Status auf den Restart 6 zugreifen und andererseits nach Beendigung dieser Routine den alten ROM-Status wiederherstellen. Denkbar ist beispielsweise der Einsatz dieses Restarts als Breakpoint in einer Maschinensprache-Monitor.

### **0038 RST 7 – LOW INTERRUPT ENTRY**

*Z80-Hardware-Interruptvektor*

Eingaben: keine  
Ausgaben: keine  
Unverändert: AF,BC,DE,HL,IX,IY

Die Z80 wird im Interrupt-Modus 1 betrieben. Das heißt, jeder Hardware-Interrupt führt zu einem Unterprogramm-Aufruf an dieser Stelle.

Die Behandlungs-Routine muss zunächst zwischen einem normalen Timer-Interrupt der ULA und einer möglichen Interrupt-Anforderung eines externen Gerätes unterscheiden. Dazu wird in der Interrupt-Routine sofort ein Interrupt kurzzeitig wieder zugelassen. Liegt das Interrupt-Signal immer noch an, so wird der Interrupt wieder unterbrochen, woran letztendlich ein externer Interrupt erkannt wird.

Wenn nicht, war es ein normaler Timer-Interrupt. Dann wird ein Zähler erhöht und die ein oder andere CHAIN für die Software- Interrupts abgearbeitet. Vom Kernel selbst werden hier folgende Blöcke eingehängt:

Tastatur-Abfrage (TICKER)  
Farbblinken (FRAME FLYBACK)

### **003B LOW EXT INTERRUPT**

*Erkennt der Kernel ein Interrupt-Signal von einer Erweiterung am Systembus, so wird diese Adresse angesprungen*

Eingaben: keine  
Ausgaben: keine  
Unverändert: IX,IY

Erkennt die normale Interrupt-Routine eine externe Interrupt- Anforderung, so wird das untere ROM ausgeblendet und dieser Vektor angesprungen.

Die hier installierte Routine sollte:

- nicht gepatcht werden, ohne vorher eine Kopie des alten Eintrages an dieser Stelle (5 Bytes) gemacht zu haben. Dieser Vektor muss deshalb ortsunabhängig sein.
- nachschauen, ob der Interrupt auch wirklich für sie ist. Wenn nicht, dann muss

die Kopie des Vektors aufgerufen werden.

- Ansonsten: das Interruptsignal abstellen.
- keinesfalls einen Interrupt wieder zulassen oder ein Register dauerhaft ändern außer: AF, BC, DE und HL.
- möglichst schnell abschließen, damit keine Timer-Interrupts ausgelassen werden.

Nach Möglichkeit sollte in der Interrupt-Routine selbst nur ein EVENT gekickt werden: &BCF2 KL EVENT.

# Die Basic-Vektoren

Die Basic-Vektoren haben, im Gegensatz zu allen anderen, beim CPC 464, 664 und 6128 nicht die gleiche Lage. Zu jedem Vektor sind deshalb alle drei Einsprungstellen angegeben in der Reihenfolge 464-664-6128.

Außerdem wurden beim CPC 664 und 6128 die Integervektoren weggelassen, weil die entsprechenden Routinen in's Basic-ROM verlegt wurden. Hier ist dann jeweils die Routinenadresse angegeben. Bevor man diese Routinen aber aufrufen kann, muss man das Basic-ROM einblenden! Allgemein kann man sich hier eines Restarts bedienen.

Einige Fließkomma-Vektoren wurden ebenfalls nicht mehr in den Basic-Jumpblock aufgenommen.

## Der Editor

### **BD3A BD5B BD5E EDIT**

*Editieren bzw. Neu-Eingabe eines Strings (Zeichenkette)*

Eingaben:	HL zeigt auf den Puffer
Ausgaben:	CY = 1 -> o.k. (Anwender schloss mit [ENTER] ab)
	CY = 0 -> BREAK (Anwender schloss mit [ESC] ab)
Unverändert:	BC,DE,HL,IX,IY

Mit Hilfe des Editors kann ein beliebiger Text verändert oder neu eingegeben werden. Der Text wird dem Editor in einem Puffer bereitgestellt und kann bis zu 255 Zeichen lang sein. Abgeschlossen werden muss er mit einem Nullbyte. Der Puffer muss immer 256 Bytes lang sein und darf durch kein ROM verdeckt werden (er kann deshalb nie unterhalb von &4000 liegen). Soll ein Text nicht verändert, sondern ein neuer eingegeben werden, so muss man praktisch einen null Zeichen langen Text 'editieren': Das erste Byte des Puffers, auf das HL zeigt, muss auf Null gesetzt sein.

Sobald der Editor aufgerufen wurde, gibt dieser selbst den Text ab der aktuellen Cursorposition im aktuellen Textfenster aus. Dabei benutzt er &BB5D TXT WR CHAR. Sonderzeichen werden deshalb nie befolgt, sondern immer als Grafikzeichen ausgedruckt. Ausgenommen davon sind die Codes 0, 13 und 16, die der Editor selbst als Steuerzeichen interpretiert. Abgesehen von CHR\$(0) können aber alle Zeichen mit Hilfe des Copycursors eingegeben werden.

Der Editor beschränkt sich auf das aktuelle Textfenster. Ist dies zu klein, den ganzen Text zu fassen, scrollt er auch selbständig darin. Leider kann der Copycursor auch nur innerhalb dieses Textfensters bewegt werden.

Der Editor des Schneider CPC 664 und 6128 wurde um eine nützliche Funktion erweitert: Beim CPC 464 fällt es meist unangenehm auf, dass bei einem 'EDIT zeile' der Cursor nicht auf dem ersten Zeichen der Basic-Zeile, wie von 'AUTO' her gewohnt, sondern auf dem ersten Zeichen der Zeilennummer steht. Bei

CPC 664 bzw. 6128 testet der Editor jetzt erst, ob der zu bearbeitende Text mit einer Zahl anfängt. Diese interpretiert er dann als Zeilennummer und stellt dann den Cursor bereits hinter die Zahl.

Außerdem enthält der Editor beim CPC 464 und 664 einen kleinen Fehler. Normalerweise kann der Anwender den Editor mit [CTRL] plus [TAB] zwischen Einfüge- und Überschreib-Modus hin- und herschalten. Ist das bearbeitete String aber gerade leer, so funktioniert es beim CPC 464 und 664 nicht korrekt: Irgendwie ist der Editor der Meinung, man habe [ENTER] (zu Insert zurückschalten) bzw. [ESC] (Insert abschalten) gedrückt und terminiert entsprechend. Dieser Fehler wurde von Amstrad erst beim CPC 6128 korrigiert.

## Die Fließkomma-Routinen

Das Fließkomma-Pack im unteren ROM stellt alle gebräuchlichen Rechenfunktionen und -Operationen zur Verfügung. Dabei hielten sich seine Autoren (bis auf wenige Ausnahmen) immer an folgende Ein- und Ausgabe-Schnittstelle:

Bevorzugter Eingabeparameter ist FLO(HL), bei den Operationen kommt noch FLO(DE) als zweiter Parameter dazu. Die Ausgabe erfolgt immer in FLO(HL), wenn das ausreicht aber auch manchmal direkt im A-Register. Der Wert des HL-Registers ändert sich nicht, d.h. die Ausgabe des Ergebnisses erfolgt in dem Fließkomma-Speicher, der das bzw. eins der beiden Argumente enthielt.

Rechenroutinen die versagen können, liefern im Carry-Flag den Fehlerstatus: Wie fast überall im Betriebssystem bedeutet CY=1, dass kein Fehler vorliegt und CY=0, dass ein Fehler auftrat. In letzterem Fall können die folgenden Flags noch zusätzliche Informationen enthalten:

- Z = 1 -> Division durch Null
- S = 1 -> ungültiger Parameter
- P = 1 -> Überlauf

Die Fließkommaspeicher dürfen nicht durch ein ROM verdeckt sein. Normalerweise dürfen also unterhalb von &4000 keine Speicher liegen. Ausnahme davon sind Konstanten, die im unteren ROM (!) liegen, und auf die die FLO-Routinen zugreifen können.

### **Zufallsgenerator:**

Diese vier Routinen stellen einen komfortablen Zufallszahlengenerator dar. Als Grundlage dient eine 'seed' genannte, 4-Byte breite Zahl, ein sogenanntes 'long word'. Die Zufallszahlen, die erzeugt werden, sind aber vom Typ 'Real', also Fließkomma, und liegen im Bereich  $0 \leq \text{RND} < 1$ .

Da es einem digitalen Automaten vom Prinzip her sehr schwer fällt, wirklich zufällige Zahlen bzw. Zahlenfolgen zu erzeugen, benutzt man auch im Schneider CPC dafür eine recht gebräuchliche Rechenvorschrift. Das hat zur Folge, dass man



nach einem RANDOMIZE mit einem konstanten Initialisierungswert mit RND immer die selben Zahlenfolgen erhält. Dieser Effekt ist letztendlich aber auch sehr nützlich, wenn man in einem 'zufallsgesteuerten' Programm einem Fehler auf die Spur kommen will.

#### **BD97 BDB8 BDBB FLO RANDOMIZE 0**

*&89656C07 -> LW(seed)*

Eingaben: keine  
Ausgaben: keine  
Unverändert: AF,BC,DE,IX,IY

#### **BD9A BDBB BDBE FLO RANDOMIZE**

*FLO(HL) XOR &89656C07 -> LW(seed)*

Eingaben: FLO(HL) = Fließkommazahl  
Ausgaben: keine  
Unverändert: C,IY,FLO(HL)

#### **BD9D BD7C BD7F FLO RND**

*RND -> FLO(HL)*

Eingaben: FLO(HL) = Fließkommaspeicher für die Zufallszahl  
Ausgaben: FLO(HL) = nächste Zufallszahl  
Unverändert: HL,IY

#### **BDA0 BD88 BD8B FLO LAST RND**

*letzten RND-Wert -> FLO(HL)*

Eingaben: FLO(HL) = Fließkommaspeicher für die Zufallszahl  
Ausgaben: FLO(HL) = alte Zufallszahl  
Unverändert: HL,IY

### **Operationen**

Im folgenden die Operationen, die vom Fließkomma-Pack bereitgestellt werden.

Beim CPC 664 und 6128 wurde der Vektor für FLO SUB ersatzlos gestrichen, aber FLO SUB\* belassen. Das ist in sofern unglücklich, als FLO SUB den IN/OUT-Standard exakt befolgt hätte, nicht aber FLO SUB\*, wo FLO(HL) nicht mehr das 'erste' Argument ist.

FLO POT enthält zwei kleine Fehler:

0 hoch 0 wird kommentarlos zu 1 evaluiert. Das ist falsch, denn  $0^0$  ist nicht definiert:

$\{x^0=1 \mid x \neq 0\}$  -  $x$  hoch 0 ist 1 für alle  $X$  ungleich 0 und:  
 $\{0^y=0 \mid y > 0\}$  - 0 hoch  $y$  ist 0 für alle  $Y$  außer 0.

Bei einem Überlauf wird normalerweise als 'Ergebnis' immer die größte, darstellbare Zahl vorzeichenrichtig ausgegeben. Bei einer negativen Basis und einem ganzzahligen, geraden Exponenten müsste deshalb +1.70141E+38

ausgegeben werden. Tatsächlich wird aber auch hier der negative Wert angezeigt:

```
PRINT -10 ^ +40 -> Overflow -1.70141E+38
```

Das resultiert wahrscheinlich aus einem anderen Service, den diese Routine bereitstellt: Wird zu einer negativen Basis ein nicht ganzzahliger Exponent angegeben, quittiert FLO POT mit M (Signum: S=1), also ungültiger Parameter. Die Routine bricht die Berechnung aber nicht kommentarlos ab, sondern berechnet einfach den Funktionswert zur entsprechenden, positiven Basis und gibt dem Funktionswert ein negatives Vorzeichen. BASIC schert sich in diesem Fall nicht um die Fehlermeldung und übernimmt kommentarlos diesen Wert:

```
PRINT -10 ^ 3.3 -> -1995.26231
```

#### **BD58 BD79 BD7C FLO ADD**

*FLO(HL) + FLO(DE) -> FLO(HL)*

Eingaben: FLO(HL) und FLO(DE)  
Ausgaben: FLO(HL)  
CY = 0 -> Überlauf  
Unverändert: HL,FLO(DE)

#### **BD5E BD7F BD82 FLO SUB\***

*FLO(DE) - FLO(HL) -> FLO(HL)*

Eingaben: FLO(HL) und FLO(DE)  
Ausgaben: FLO(HL)  
CY = 0 -> Überlauf  
Unverändert: HL,FLO(DE)

#### **BD5B 349A 349A FLO SUB**

*FLO(HL) - FLO(DE) -> FLO(HL)*

Eingaben: FLO(HL) und FLO(DE)  
Ausgaben: FLO(HL)  
CY = 0 -> Überlauf  
Unverändert: HL,FLO(DE)

#### **BD61 BD82 BD85 FLO MULT**

*FLO(HL) \* FLO(DE) -> FLO(HL)*

Eingaben: FLO(HL) und FLO(DE)  
Ausgaben: FLO(HL)  
CY = 0 -> Überlauf  
Unverändert: HL,FLO(DE)

**BD64 BD85 BD88 FLO DIV***FLO(HL) / FLO(DE) -> FLO(HL)*

Eingaben: FLO(HL) und FLO(DE)

Ausgaben: FLO(HL)

CY = 0 -&gt; Überlauf. Wenn auch Z=1 dann Division durch Null

Unverändert: HL,FLO(DE)

**BD7C BD9D BDA0 FLO POT***FLO(HL) ^ FLO(DE) -> FLO(HL)*

Eingaben: FLO(HL) und FLO(DE)

Ausgaben: FLO(HL)

CY = 1 -&gt; Berechnung o.k. sonst:

S = 1 -> ungültiger Parameter:  $-X^{(z/n)}$ 

P = 1 -&gt; Überlauf

Unverändert: HL,FLO(DE)

**BD6A BD8B BD8E FLO VGL***SGN (FLO(HL)-FLO(DE)) -> A*

Eingaben: FLO(DE) und FLO(HL)

Ausgaben: A = -1/0/1 für FLO(HL)-FLO(DE) = negativ/null/positiv

Z = 1 -&gt; Null

CY = 1 -&gt; Negativ

Unverändert: BC,DE,HL,FLO(HL),FLO(DE)

**Funktionen**

Alle Funktionen (außer FLO VZW) werden über Polynomentwicklungen berechnet. Das ist leider nicht besonders schnell, lässt sich meist aber nicht sinnvoll umgehen. Es ist jedoch denkbar, für die ein oder andere Routine eine eigene zu installieren. Für die Wurzel-Berechnung gibt es beispielsweise viel schnellere Näherungsverfahren. Aber auch durch geschickte Abschätzung, wieviele Summanden (Polynome) für einen speziellen Eingabeparameter wirklich notwendig sind, lassen sich die meisten Routinen noch beschleunigen. Für Grafik-Anwendungen, bei denen in aller Regel die achte Stelle hinter dem Komma nicht mehr interessiert, lässt sich die Anzahl der benötigten Polynome oft erheblich schrumpfen. Es ist also auch möglich, die Routinen auf Kosten der Rechengenauigkeit zu beschleunigen.

Die Routinen FLO LOG NAT und FLO LOG DEC melden für das Argument 0 korrekt 'Overflow' und liefern den Funktionswert 0. Möglicherweise wäre hier aber ein anderer Wert wünschenswert gewesen: -88.73 oder kleiner (bei FLO LOG NAT). Bedingt durch die Tatsache, dass der Schneider CPC mit seinem Fließkomma-Format keine absolut beliebig kleinen Zahlen darstellen kann, sondern bereits etwa bei 0.3E-38 auf 0 runden muss, ergeben sich keine Funktionswerte, die

kleiner als -88.73 sind. Das Argument 0 könnte also auch eine zwangsweise nach 0 gerundete, kleine Zahl sein, deren Logarithmus normalerweise noch leicht darstellbar wäre. Der Wunsch nach der 'kleinsten, sinnvollen Zahl' entspringt also der selben Logik, die nach einer Division durch Null oder einem Überlauf die Möglichkeit bietet, mit der größtmöglichen Zahl weiterzurechnen.

**BD6D BD8E BD91 FLO VZW**

$-1 * FLO(HL) \rightarrow FLO(HL)$

Eingaben: FLO(HL)  
Ausgaben: FLO(HL)  
Unverändert: BC,DE,HL,IY

**BD79 BD9A BD9D FLO SQR**

$SQR(FLO(HL)) \rightarrow FLO(HL)$

Eingaben: FLO(HL)  
Ausgaben: FLO(HL)  
CY = 0 -> negative Zahl  
Unverändert: HL

**BD7F BDA0 BDA3 FLO LOG NAT**

$LOG(FLO(HL)) \rightarrow FLO(HL)$

Eingaben: FLO(HL)  
Ausgaben: FLO(HL)  
CY = 0 -> Argument <= 0  
Unverändert: HL

**BD82 BDA3 BDA6 FLO LOG DEC**

$LOG10(FLO(HL)) \rightarrow FLO(HL)$

Eingaben: FLO(HL)  
Ausgaben: FLO(HL)  
CY = 0 -> Argument <= 0  
Unverändert: HL

**BD85 BDA6 BDA9 FLO POTE**

$E ^ FLO(HL) \rightarrow FLO(HL)$

Eingaben: FLO(HL)  
Ausgaben: FLO(HL)  
CY = 0 -> Überlauf  
Unverändert: HL

**BD88 BDA9 BDAC FLO SIN**

*SIN (FLO(HL)) -> FLO(HL)*

Eingaben: FLO(HL)  
Ausgaben: FLO(HL)  
CY = 0 -> Argument zu groß  
Unverändert: HL

**BD8B BDAC BDAF FLO COS**

*COS (FLO(HL)) -> FLO(HL)*

Eingaben: FLO(HL)  
Ausgaben: FLO(HL)  
CY = 0 -> Argument zu groß  
Unverändert: HL

**BD8E BDAF BDB2 FLO TAN**

*TAN (FLO(HL)) -> FLO(HL)*

Eingaben: FLO(HL)  
Ausgaben: FLO(HL)  
CY = 1 -> o.k. sonst:  
Z = 1 -> Division durch Null  
S = 1 -> Argument zu groß  
Unverändert: HL

**BD91 BDB2 BDB5 FLO ARC TAN**

*ARCTAN (FLO(HL))-> FLO(HL)*

Eingaben: FLO(HL)  
Ausgaben: FLO(HL)  
Unverändert: HL

**BD55 BD76 BD79 FLO 10^A**

*FLO(HL) \* 10^A -> FLO(HL)*

Eingaben: FLO(HL) und A  
Ausgaben: FLO(HL)  
CY = 0 -> Überlauf  
Unverändert: HL

**BD67 — — FLO 2^A**

*FLO(HL) \* 2^A -> FLO(HL)*

Eingaben: FLO(HL) und A  
Ausgaben: FLO(HL)  
CY = 0 -> Überlauf  
Unverändert: HL

**BD70 BD91 BD94 FLO SGN***SGN (FLO(HL)) -> A*

Eingaben: FLO(HL)  
Ausgaben: A = -1/0/1 für FLO(HL) neg/null/pos  
Z = 1 -> Null  
C = 1 -> Negativ  
Unverändert: BC,DE,HL,IY,FLO(HL)

**Sonstiges**

Die Kopier-Routine für Fließkommazahlen ist mit Vorsicht zu genießen: Wie alle anderen FLO-Routinen auch, arbeitet sie nicht zwangsweise im RAM. Für den Vektor wurde von Basic der Restart 5 (FIRM JUMP) gewählt. Wird FLO MOVE also von einem Maschinencode-Programm aufgerufen, so wird unten das ROM eingeblendet (nur für Lesezugriffe, also die Zahlenquelle interessant), ansonsten kann man von RAM ausgehen. Oft muss man aber auch eine Zahl aus dem unteren RAM-Bereich holen. Dann kann man diese Routine nicht benutzen.

**BD3D BD5E BD61 FLO MOVE***FLO(DE) -> FLO(HL)*

Eingaben: FLO(DE) und (HL) = Fließkommaspeicher  
Ausgaben: FLO(HL)  
A = Exponentenbyte von FLO(DE) (Charakteristik)  
CY = 1  
Unverändert: BC,DE,HL,IX,IY,FLO(DE)

**BD76 BD97 BD9A FLO PI***PI -> FLO(HL)*

Eingaben: (HL) = Fließkommaspeicher  
Ausgaben: FLO(HL)  
CY = 1  
Unverändert: BC,HL,IX,IY

**BD73 BD94 BD97 FLO DEG/RAD***Radiant oder Degree-Format einstellen*

Eingaben: A = 0 -> Radiant  
A > 0 -> Degree  
Ausgaben: keine  
Unverändert: AF,BC,DE,HL,IX,IY

## Die Integer-Routinen

Kleine ganze Zahlen im Bereich  $-2^{15}$  bis  $+2^{15}-1$  (-32768 bis +32767) werden als 'Integer' bezeichnet. Zur Darstellung negativer Zahlen wird die komplementär-Darstellung benutzt, da dieses Format auch von der Z80 unterstützt wird.

Die Parameter-Übergabe ist ähnlich streng strukturiert wie bei den Fließkomma-Routinen, nur dass HL und DE hier nicht als Zeiger auf Fließkomma-Variablen dienen, sondern diese Zahlen direkt enthalten.

### Operationen mit Vorzeichen

#### **BDAC DD4F DD4A INT ADD VZ**

*HL + DE -> HL*

Eingaben: HL und DE  
Ausgaben: HL = HL+DE  
CY = 0 -> Überlauf  
Unverändert: BC,DE,IX,IY

#### **BDAF DD58 DD53 INT SUB VZ**

*HL - DE -> HL*

Eingaben: HL und DE  
Ausgaben: HL = HL-DE  
CY = 0 -> Überlauf  
Unverändert: BC,DE,IX,IY

#### **BDB2 DD57 DD52 INT SUB\* VZ**

*DE - HL -> HL*

Eingaben: HL und DE  
Ausgaben: HL = DE-HL  
DE = alter Wert von HL  
CY = 0 -> Überlauf  
Unverändert: BC,IX,IY

#### **BDB5 DD60 DD5B INT MULT VZ**

*HL \* DE -> HL*

Eingaben: HL und DE  
Ausgaben: HL = HL\*DE  
CY = 0 -> Überlauf  
Unverändert: DE,IX,IY

### **BDB8 DDA1 DD9C INT DIV VZ**

*HL / DE -> HL rest DE*

Eingaben: HL und DE  
Ausgaben: HL = HL\DE  
DE = ABS(HL MOD DE)  
CY = 0 -> Überlauf  
Unverändert: IX,IY

### **BDBB DDA8 DDA3 INT MOD VZ**

*HL / DE -> DE rest HL*

Eingaben: HL und DE  
Ausgaben: HL = HL MOD DE  
DE = ABS(HL\DE)  
CY = 0 -> Überlauf  
Unverändert: IX,IY

### **BDC4 DE07 DE02 INT VGL**

*SGN (HL-DE) -> A*

Eingaben: HL und DE  
Ausgaben: A = -1/0/1 wenn (HL-DE) neg/null/pos  
Z = 1 -> HL=DE  
CY = 1 -> HL<DE  
Unverändert: BC,DE,HL,IX,IY

## **Funktionen mit Vorzeichen**

### **BDC7 DDF2 DDED INT VZW**

*-1 \* HL -> HL*

Eingaben: HL  
Ausgaben: HL = -HL  
CY = 0 -> Überlauf (-> HL=-2<sup>15</sup>)  
Unverändert: BC,DE,IX,IY

### **BDCA DDFE DDF9 INT SGN**

*SGN (HL) -> A*

Eingaben: HL  
Ausgaben: A = -1/0/1 wenn HL neg/null/pos  
Z = 1 -> HL=0  
CY = 1 -> HL<0  
Unverändert: BC,DE,IX,IY



## Operationen ohne Vorzeichen

Der Darstellungsbereich dieser Routinen geht von 0 bis  $2^{16}-1$  (65535). Vorsicht bei der Multiplikation: Hier funktioniert das Carry-Flag mit umgekehrter Logik!

### **BDBE DD77 DD72 INT MULT**

*HL \* DE -> HL*

Eingaben: HL und DE  
Ausgaben: HL = HL\*DE  
CY = 1 -> Überlauf  
Unverändert: BC,DE,IX,IY

### **BDC1 DDB0 DDAB INT DIV**

*HL / DE -> HL rest DE*

Eingaben: HL und DE  
Ausgaben: HL = HL\DE  
DE = HL MOD DE  
CY = 0 -> Überlauf. Auch Z = 1 -> Division durch Null  
Unverändert: BC,IX,IY

## Konvertierung

Insgesamt acht verschiedene Möglichkeiten werden bereitgehalten, um zwischen Integer und Fließkomma umzurechnen. Dabei wird für Integerzahlen nicht die übliche komplementär-Darstellung unterstützt, sondern nur eine getrennte Darstellung von Betrag und Vorzeichen. Für letzteres wird dabei immer das 7. Bit eines Registers (A oder B) benutzt.

### **BD46 BD67 BD6A ROUND FLO TO HLA**

*ROUND(FLO(HL)) -> HL, A=VZ*

Eingaben: FLO(HL)  
Ausgaben: HL = Absolutwert  
Bit 7 von A = Vorzeichen  
CY = 0 -> Überlauf  
Unverändert: BC,DE,IY

### **BD40 BD61 BD64 KONV HLA TO FLO**

*HL, A=VZ -> FLO(DE)*

Eingaben: HL = Absolutwert  
Bit 7 von A = Vorzeichen  
(DE) = Fließkommaspeicher  
Ausgaben: HL = alter Wert von DE  
FLO(HL)  
Unverändert: BC,IX,IY

**BD43 BD64 BD67 KONV LW TO FLO**

*LW(HL), A=VZ -> FLO(HL)*

Eingaben: LW(HL) und Bit 7 von A = Vorzeichen  
Ausgaben: FLO(HL)  
Unverändert: BC,DE,HL,IY

**BD49 BD6A BD6D ROUND FLO TO LW**

*ROUND(FLO(HL)) -> LW(HL), B=VZ*

Eingaben: FLO(HL)  
Ausgaben: LW(HL) = Absolutwert  
Bit 7 von B = Vorzeichen  
CY = 0 -> Überlauf  
Unverändert: DE,HL,IY

**BD4C BD6D BD70 FIX FLO TO LW**

*FIX(FLO(HL)) -> LW(HL), B=VZ*

Eingaben: FLO(HL)  
Ausgaben: LW(HL) = Absolutwert  
Bit 7 von B = Vorzeichen  
Unverändert: DE,HL,IY

**BD4F BD70 BD73 INT FLO TO LW**

*INT(FLO(HL)) -> LW(HL), B=VZ*

Eingaben: FLO(HL)  
Ausgaben: LW(HL) = Absolutwert  
Bit 7 von B = Vorzeichen  
CY = 0 -> Überlauf  
Unverändert: DE,HL,IY

**BD94 BDB5 BDB8 KONV LW+C TO FLO**

*LW(HL)\*256+C -> FLO(HL)*

Eingaben: LW(HL) und C  
Ausgaben: FLO(HL) = LW(HL)\*256 + C  
Unverändert: DE,HL,IY

**BDA9 DD3C DD37 KONV HLB TO INT**

*HL, B=VZ -> HL*

Eingaben: HL = Absolutwert  
Bit 7 von B = Vorzeichen  
Ausgaben: HL = Zahl in komplementär-Darstellung  
CY = 0 -> Überlauf  
Unverändert: BC,DE,IX,IY

## Dezimalwandlung

Die folgenden Routinen werden benötigt, wenn eine Fließkomma- oder Integerzahl ausgedruckt werden soll.

### **BD52 BD73 BD76 FLO PREPARE**

*FLO(HL) -> Parameter*

Eingaben: FLO(HL)  
Ausgaben: LW(HL) = normierte Mantisse  
B = Vorzeichen der Mantisse  
D = Vorzeichen des Exponenten  
E = Exponent bzw. Kommaposition (je nach Darstellung)  
C = Anzahl der signifikanten Mantisse-Bytes (nicht Ziffern!)  
Unverändert: HL

### **BDA3 DD2F DD2A INT PREPARE VZ**

*HL (Integer mit VZ) -> Parameter*

Eingaben: HL = Zahl in komplementär-Darstellung  
Ausgaben: HL = Absolutwert  
Bit 7 von B = Vorzeichen  
C = 2 (Anzahl signifikanter Mantisse-Bytes)  
E = 0 (Kommaposition)  
Unverändert: IX,IY

### **BDA6 DD35 DD30 INT PREPARE**

*HL (Integer ohne VZ) -> Parameter*

Eingaben: HL = positive Zahl ( $0 \dots 2^{16}-1$ )  
Ausgaben: B = 0 (Vorzeichen = positiv)  
C = 2 (Anzahl signifikanter Mantisse-Bytes)  
E = 0 (Kommaposition)  
Unverändert: AF,D,IX,IY

# Anhang

## Anhang A: Hardware-Basteleien

Der Schneider CPC erscheint über weite Strecken als ein Computer, bei dem gute Ideen in geradezu genialer Weise verwirklicht wurden. Zwischendurch trübt dann aber die ein oder andere Einschränkung das Bild: Sei es das fehlende 8. Bit für den Drucker, seien es die pingeligen Beschränkungen des AMSDOS-Controllers oder die Tatsache, dass man den CPC zwar um 252 verschiedene ROMs, ohne Eingriffe am Gerät aber um keine einzige RAM-Bank erweitern kann.

So richtig unverständlich wird das Fehlen von manchen Funktionen dadurch, dass zu ihrer Implementierung nur ein Stückchen Draht oder ein einziges TTL-Gatter benötigt wird.

Bei den Bastelvorschlägen wurde darauf verzichtet, auf einige selbstverständliche Details wiederholt einzugehen. Es ist hoffentlich klar, dass mit jedem Eingriff am Gerät ein eventueller Garantieanspruch erlischt, dass man vorher das Gehäuse öffnen muss, um an die Innereien heranzukommen und dass man die Lötzeiten an einem IC-Beinchen möglichst kurz halten sollte.

Für die Lötarbeiten empfiehlt sich ein Lötkolben mit allerhöchstens 30 Watt, Elektronik-Lötzinn und bei trockenen Räumen und Kunststoff-Teppichboden eine regelmäßige statische Entladung des eigenen Körpers.

### Das 8. Bit

Am Parallelport für den Anschluss eines Druckers nach dem Centronics-Standard glänzt das höchstwertige Datenbit durch Abwesenheit. Sein Anschluss ist einfach auf Masse gelegt. Der Grund liegt darin, dass das achte Datenbit der CPU für das Strobe-Signal verwendet wird.

Bereits ein kurzes Stück isolierten Schaltdrahtes verhilft diesem Anschluss zum achten Bit:

Trennen Sie die Leitung zu Pin 9 (Datenbit 7) des Drucker-Ports auf. Beim CPC 464 und 664 machen Sie das mit einem scharfen Messer, mit dem Sie die Leiterbahn, die zu diesem Pin führt, durchkratzen. Beim CPC 6128 durchtrennen Sie den entsprechenden Anschlussdraht der Buchse möglichst tief mit einem Seitenschneider. Verzählen Sie sich aber nicht und beginnen Sie mit dem Zählen auf der richtigen Seite, sonst erwischen Sie den falschen Anschluss, und der Drucker funktioniert gar nicht mehr.

Suchen Sie jetzt die PIO auf der Platine (Bezeichnung: 8255). Hier interessiert Anschlussbeinchen 12. Das erhalten Sie, indem Sie einfach von Pin 1 im Gegenuhrzeigersinn weiterzählen. Pin 1 ist entweder mit einer Kerbe oder einem kleinen Loch wie folgt markiert:

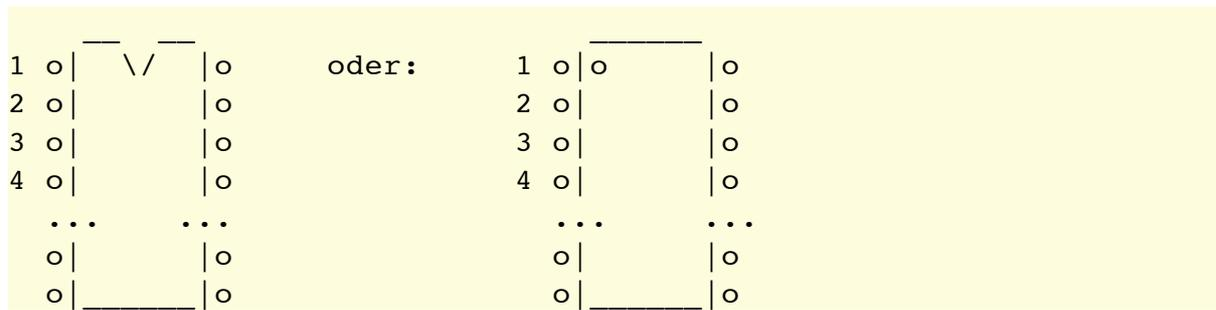

Dieser Pin entspricht Bit 5 von Port B und dient als Ausgang für die Datenaufzeichnung auf Kassette. Es tut seiner Funktion aber keinen Abbruch, wenn er jetzt noch die Zusatzaufgabe bekommt, das achte Bit für den Drucker zu liefern. Es ist ja schlechterdings unmöglich, gleichzeitig zu drucken und Daten auf Kassette zu speichern.

Verbinden Sie jetzt diesen Pin 12 der PIO mit dem abgetrennten Anschluss 9 des Centronics-Ports mit einem kurzen Stück dünnen, isolierten Draht, wofür Sie zweimal kurz zum Lötcolben greifen müssen. Bei den CPCs 464 und 664 mit ihren Platinensteckern müssen Sie darauf achten, dass so wenig Lötzinn wie möglich auf den Kontaktstreifen des Pin 9 selbst kommt. Der zur Verfügung stehende Platz ist hier leider sehr knapp.

Wenn das geschehen ist, sind auch schon alle Anpassungen an der Hardware erledigt, und Sie sollten wieder wie gewohnt drucken können. Wenn nicht, haben Sie etwas falsch gemacht. Schauen Sie sich ihre Arbeit also noch einmal an.

Mit dieser Änderung alleine können Sie noch keine 8 Bit breiten Daten zum Drucker senden, da die im Betriebssystem-ROM untergebrachte Treiberoutine von der Änderung keine Ahnung hat. Dazu muss noch an der Indirection &BDF1 IND MC WAIT PRINTER eingegriffen werden. Folgendes kleine Programm reicht beim CPC 464 bereits aus:

```
#BDF1 LD    BC,#F620 ; &F600 = Adresse von Port B der PIO
                ; &0020 = Annahme: Bit 7 muss gesetzt werden

#BDF4 BIT    7,A

#BDF6 JR    NZ,#BDFA

#BDF8 LD    C,0      ; &0000 = Annahme falsch. Bit 7 muss Null sein.

#BDFA OUT   (C),C    ; Port B der PIO programmieren. Bit 7 ist gesetzt.

#BDFC JP    #07F8    ; Jetzt das Zeichen ganz normal ausdrucken.
```

Damit wird direkt an der Stelle, an der die Indirection ist, die komplette Zusatzroutine untergebracht. Das geht, weil der Speicher danach bis &BDFF unbenutzt ist. Das ist bei CPC 664 und 6128 leider nicht mehr der Fall, weil hier an Adresse &BDF4 noch die Indirection IND SCAN KEYS eingefügt wurde. Hier muss man also ganz normal 'patchen' und etwas RAM über HIMEN opfern. Die Adresse der normalen Behandlungsroutine für den abschließenden Sprung weicht dabei auch ab: CPC 664 : &0825 und CPC 6128: &0835.

Ist die Zusatzroutine installiert, können Sonderzeichen und Grafik mit vollen acht Bits ausgegeben werden.

## Externes RAM

Am Schneider CPC können bis zu 252 verschiedene ROMs angeschlossen werden. Zwar ist das ein ziemlicher 'Overkill' im Vergleich zum tatsächlich zu erwartenden Bedarf, doch wäre das ja nicht so schlimm, wenn damit auch zusätzliche RAM-Bänke impliziert wären. Die könnte man, zumal beim CPC 464 und 664, schon eher gebrauchen.

Das haben uns leider die Entwickler des Schneider CPC Gründlich vermässelt: Jeder Schreibbefehl der CPU geht automatisch an's eingebaute RAM. Der ROM-Status, der von der ULA in ROMEN und RAMRD umgesetzt wird, bezieht sich nur auf Lesebefehle. Unabhängig vom aktuellen ROM-Status wird bei jedem Schreibbefehl die Leitung MWE (Memory Write Enable) aktiviert, und die eingebauten RAMs lesen das Datenwort vom Datenbus der CPU.

Da hilft es auch nichts, dass der Eingang RAMDIS (RAM Disable) das Signal RAMRD unterdrücken kann. RAMDIS wirkt nur auf RAMRD und somit nur bei Lesebefehlen.

Man könnte diesen Zustand akzeptieren und trotzdem zusätzliches RAM geradeso wie zusätzliche ROMs anschließen. Bei jedem Schreibbefehl wurden dann halt das eingebaute RAM und das externe gleichzeitig beschrieben. Wenn man sich an den ROM-Standard hält (zusätzliche RAM-Blocks also nur im obersten Speicherviertel), wurden diese Daten normalerweise 'nur' im Bildschirmspeicher als bunte Farbmuster erscheinen.

Als Ausweg bietet sich hier an, die Funktion von RAMDIS einfach auch auf Speicherschreibbefehle auszudehnen. Dazu müsste in die Leitung zwischen dem Anschluss MWE der ULA und WE der RAM-Bausteine ein 'Schalter' eingesetzt werden, der von RAMDIS gesteuert wird. Einer möglichen Lösung dieses Problems ist man schon sehr nahe, wenn man erkennt, dass RAMDIS auf den Ausgang RAMRD genau in dieser Weise wirkt:

RAMRD wird über ein Oder-Gatter mit RAMDIS verknüpft. Der Ausgang dieses Gatters steuert erst die Ausgabe der RAM-Daten auf den Datenbus der CPU.

*Logikdiagramm für ein Oder-Gatter:*

RAMDIS	RAMRD	Ausgabe	Bemerkung
0	0	0	aktiv !!
0	1	1	passiv
1	0	1	passiv
1	1	1	passiv

Es genügt also der Einbau eines einzigen Gatters, um die Funktion von RAMDIS auch auf Schreibbefehle auszudehnen, womit dann einer externen RAM-Erweiterung nichts mehr im Wege steht. Man muss nur so ein Oder-Gatter auch zwischen MWE (ULA) und WE (RAMs) einfügen.

## Bastelanleitung für RD- und WR-wirksames RAMDIS

Benötigt werden ein LötKolben, Lötzinn, etwas isolierten Schaltdraht, ein Widerstand mit 2.2 Kiloohm und ein IC vom Typ 74LS32.

Zuerst muss die Verbindung zum Ausgang MWE (Memory Write Enable) der ULA aufgetrennt werden. Das ist beim CPC 464 und 664 der Pin 5 der ULA. Beim CPC 6128 ist es Pin 33. Da die ULAs in allen CPC-Typen gesockelt sind, geht das recht leicht, wenn Sie das IC aus dem Sockel heraus hebeln, das Beinchen nach außen abbiegen und dann die ULA wieder einsetzen. (Bauen Sie vorher sicherheitshalber elektrostatische Aufladungen ab, indem Sie einen größeren Metallgegenstand berühren.)

Suchen Sie sich für den 74LS32 einen schönen Platz in der Nähe des operierten Pins der ULA, wo sie ihn mit Doppelklebeband o. ä. leicht befestigen können. Sie können dazu alle Beinchen des ICs waagrecht hochbiegen und sogar alle abschneiden bis auf folgende: 1, 2, 3, 7 und 14.

Verbinden Sie jetzt Pin 1 des 74LS32 mit Pin 5 (33) der ULA, Pin 2 des 74LS32 mit Anschluss 45 des Expansion-Ports und Pin 3 des 74LS32 mit Pin 5 (33) des Sockels der ULA.

Jetzt fehlt nur noch die Stromversorgung für das IC, für die Sie Verbindungen von Pin 7 und 14 zu Pin 7 und 14 eines benachbarten, ähnlichen ICs stricken. 'Ähnlich' in diesem Sinne sind auf jeden Fall alle 14-poligen ICs der Serie 74LS... Sehr empfehlenswert ist beim Schneider CPC 464 das IC 7400, das sich ganz rechts auf der Platine befindet. Sie können das IC 74LS32 auch auf ein solches IC drauf setzen und alle Beinchen bis auf 7 und 14 abbiegen und dann diese Pins (7 und 14) direkt an die selben Pins des anderen ICs anlöten.

Wenn Sie jetzt noch den Widerstand von Pin 2 nach Masse (Pin 7) einlöten, sind Sie schon fertig. Vorausgesetzt, Sie haben nichts falsch gemacht und auch kein IC 'geschossen', läuft ihr Schneider CPC wieder, ohne dass Sie eine Änderung bemerken. Sie können jetzt nur, wenn dazu Lust und Laune verspüren, den Computer um praktisch beliebig viele RAM-Bänke erweitern, ohne wieder Eingriffe im Gerät machen zu müssen. Da das eingebaute RAM jetzt bei Schreib- und Lesezugriffen ausgeblendet werden kann, können Sie zusätzliche RAM-Karten am Systembus anschließen.

## Ein Resetknopf

Normalerweise kann der Schneider CPC jederzeit durch Drücken der Tasten [CTRL], [SHIFT] und [ESC] zurückgesetzt werden. Ein solcher Eingriff in's laufende Programm ist zwar mitunter schmerzhaft, lässt sich aber manchmal nicht vermeiden. Diese Tastenkombination zwingt den Prozessor dabei nicht, einen Reset durchzuführen. Der Key Manager (Ein Programm !!) überprüft aber bei jeder normalen Tastaturabfrage, ob diese Tastenkombination gedrückt ist. Wenn ja, wird aus der Interrupt-Routine heraus der Rechner neu gestartet.

Vor allem Maschinencode-Programme haben aber bisweilen die unangenehme Eigenschaft, so 'Gründlich' abzustürzen, dass auch die Tastaturabfrage nicht mehr in gewohnter Weise durchgeführt wird. Dann helfen diese drei Tasten herzlich wenig. Die CPU kreist in irgendeiner Programmschleife und produziert dabei allenfalls noch reizvolle Bilder auf dem Monitor.

Aus diesem Zustand lässt sie sich nur noch durch Ausschalten des Rechners erlösen. Schaltet man aber den Monitor aus und wieder ein, so leidet unweigerlich dessen Elektronik, die sich wieder um ein Mikroschrittchen auf ihren Exitus zu bewegt. Den Schalter am Computer selbst habe ich mittlerweile zugeklebt, da mir dieses Wackelding schon so manches Programm selbständig gelöscht hat. Außerdem muss man sich mit dem Wieder-Einschalten immer etwas Zeit lassen. Nur fünf Sekunden und auch mehr erscheinen so manchem CPC als angemessen. Ohne diese Karenzzeit erzeugt die eingebaute 'Power-On-Resetschaltung' keinen korrekten Impuls.

Als Ausweg bietet sich hier ein kleiner Tastschalter an, der zwei Kontakte zusammenschaltet, wenn er gedrückt wird. Übliche Bezeichnung für den Taster: 1 mal ein.

Der Schalter wird am besten irgendwo an der Rückseite des Computers angebracht, wo er nicht stört, jederzeit leicht erreichbar ist aber keinesfalls unbeabsichtigt ausgelöst werden kann.

Verbinden Sie einen Anschluss des Schalters mit Masse, beispielsweise am Pin 2 des Expansion Ports, und den anderen Anschluss mit dem Eingang BUS RESET. Das ist Pin 40 und liegt (wie Pin 2) auf der Unterseite der Platine. Das ist schon alles. Der Rechner sollte jetzt wieder wie gewohnt laufen. Nur bei jedem Druck auf den Taster muss er einen Kaltstart durchführen.

Dieser Kaltstart hat vor [CTRL] - [SHIFT] - [ESC] sogar noch den Vorteil, dass damit der Floppy-Controller auch dann zurückgesetzt wird, wenn man ihn auf DMA-Betrieb eingestellt hat.



# Anhang B – Systemspeicher im CPC

## Das RAM des Betriebssystems

### Das RAM des Kernel

CPC 464	CPC 664	CPC 6128	Bedeutung der Speicherstelle(n)
-----	-----	-----	-----
b100,b101	b82d,b82e	b82d,b82e	Start der asynchronous pending queue
b102,b103	b82f,b830	b82f,b830	Letzter Block in der asyn. pend. queue
b104	b831	b831	Flags für Queue-Bearbeitungen
b105,b106	b832,b833	b832,b833	Zw.speicher für SP bei Queue-Bearbeitg.
b107-b186	b834-b8b3	b834-b8b3	Privatstack bei Queue-Bearbeitung
b187-b18a	b8b4-b8b7	b8b4-b8b7	TIME-Speicher
b18b	b8b8	b8b8	Sperrbyte gegen TIME-Überlauf
b18c,b18d	b8b9,b8ba	b8b9,b8ba	Start der frame blyback chain
b18e,b18f	b8bb,b8bc	b8bb,b8bc	Start der fast ticker chain
b190,b191	b8bd,b8be	b8bd,b8be	Start der ticker chain
b192	b8bf	b8bf	1/6-Zählbyte für Ticker
b193,b194	b8c0,b8c1	b8c0,b8c1	Start der synchronous pending queue
b195	b8c2	b8c2	aktuelle synchronous Event-Priorität
b196-b1a5	b8c3-b8d2	b8c3-b8d2	Puffer für RSX-Name --> KL FIND COMMAND
b1a6,b1a7	b8d3,b8d4	b8d3,b8d4	Start der external command chain (RSXes)
----	----	b8d5	Aktuelle RAM-Konfiguration
b1a8	b8d5	b8d6	Aktuelle ROM-Konfiguration
b1a9,b1aa	b8d6,b8d7	b8d7,b8d8	Startadr. des lfd. Vordergrund-Programms
b1ab	b8d8	b8d9	& dessen ROM-Konfiguration (->SIDE CALL)
b1ac-b1b9	b8d9-b8f8	b8da-b8f9	IY-Speicher für die Hintergrund-ROMs
			CPC 464: 1-7 / CPC664/6128: 0-15
b1ba-b1c7	b8f9-b8ff	b8fa-b8ff	{unbenutzt}

### Das RAM des Machine Packs

CPC 664/6128	Bedeutung der Speicherstelle(n)
-----	-----
b804-b82c	Drucker-Übersetzungstabelle

### Das RAM des Screen Packs

CPC 464	CPC 664/6128	Bedeutung der Speicherstelle(n)
-----	-----	-----
b1c8	b7c3	Bildschirm-Modus
b1c9,b1ca	b7c4,b7c5	Scroll-Offset der RAM-Zeilen
b1cb	b7c6	MSB des Bildschirm-Starts (&00,&40,&80 oder &C0)
b1cc-b1ce	b7c7-b7c9	Indirection zum Punkte-Plotten: force/and/or/xor
b1cf-b1d6	----	Maskenbytes für Pixel im Byte, je nach Mode
----	b7ca-b7d1	{unbenutzt}
b1d7	b7d2	Blink-Periode Farbsatz 1
b1d8	b7d3	Blink-Periode Farbsatz 0
b1d9-b1e9	b7d4-b7e4	Paletten-Farbnummern für Border&Inks Farbsatz 1
b1eb-b1fa	b7e5-b7f5	Paletten-Farbnummern für Border&Inks Farbsatz 0
b1fb	b7f6	Flag für aktuellen Farbsatz
b1fc	b7f7	Flag für neu zugeordnete Farben in der Tabelle
b1fd	b7f8	Count Down für aktuelle Blink-Periode
b1fe-b206	b7f9-b801	frame flyback block für Farbblinken

b207,b208	b802,b803	diverse Speicher für Grafik-Routinen
b209-b20b	----	{unbenutzt}

## Das RAM der Text VDU

CPC 464	CPC 664/6128	Bedeutung der Speicherstelle(n)
-----	-----	-----
b20c	b6b5	aktuelles Textfenster
b20d-b21b	b6b6-b6c3	Parameter für Fenster 0
b21c-b22a	b6c4-b6d1	Parameter für Fenster 1
b22b-b239	b6b2-b6df	Parameter für Fenster 2
b23a-b248	b6e0-b6ed	Parameter für Fenster 3
b249-b257	b6ee-b6fb	Parameter für Fenster 4
b258-b266	b6fa-b709	Parameter für Fenster 5
b267-b275	b70a-b717	Parameter für Fenster 6
b276-b284	b718-b725	Parameter für Fenster 7
b285-b293	b726-b733	Parameter für das aktuelle Textfenster
b285	b726	Cursor-Zeile ( l.o. = (0,0) )
b286	b727	Cursor-Spalte ( l.o. = (0,0) )
b287	b728	Flag für Hardware-Scroll möglich (0-HW/&FF-SW)
b288	b729	Fenstergrenze oben
b289	b72a	Fenstergrenze links
b28a	b72b	Fenstergrenze unten
b28b	b72c	Fenstergrenze rechts
b28c	b72d	Zählbyte für Scrolls hoch/runter
b28d	----	Cursor: b0= 0-enabled/1-disabled / b1= 0-on/1-off
b28e	----	Text-Ausgabe: 0 -> disabled / <>0 -> enabled
----	b72e	Cursor: b0= 0-enabled/1-disabled / b1= 0-on/1-off und Text-Ausgabe: b7= 0-enabled/1-disabled
b28f	b72f	Farbbyte (encoded ink) für PEN
b290	b730	Farbbyte (encoded ink) für PAPER
b291,2	b731,2	Routinen-Adresse entsprechend Hintergrund-Modus
b293	b733	Text-at-graphics-Flag: 0 -> TAGOFF / <>0 -> TAG
b294	b734	CHR\$( )-Nummer der ersten Zeichen-Matrize im RAM
b295	b735	Flag: 0 -> keine / &FF -> Matrizen im RAM
b296,b297	b736,b737	Start-Adresse der Zeichen-Matrizen im RAM
b298-b2b7	b738-b757	Puffer für expandierte Zeichen-Matrix
b2b8	b758	Anzahl Zeichen im Controlcode-Puffer (<>0 -> Controlcode wartet auf Parameter)
b2b9-b2c2	b759-b762	Controlcode-Puffer
b2c3-b322	b763-b7c2	Controlcode-Tabelle (Anz. Arg. & Routinen-Adr.)
b323-b327	----	{unbenutzt}

## Das RAM der Graphics VDU

CPC 464	CPC 664/6128	Bedeutung der Speicherstelle(n)
-----	-----	-----
b328,b329	b693,b694	Origin: X-Koordinate
b32a,b32b	b695,b696	Origin: Y-Koordinate
b32c,b32d	b697,b698	Grafik-Cursor: X-Koordinate
b32e,b32f	b699,b69a	Grafik-Cursor: Y-Koordinate
b330,b331	b69b,b69c	Grafik-Fenstergrenze: links
b332,b333	b69d,b69e	Grafik-Fenstergrenze: rechts
b334,b335	b69f,b6a0	Grafik-Fenstergrenze: oben
b336,b337	b6a1,b6a2	Grafik-Fenstergrenze: unten

b338	b6a3	Farbbyte (encoded Ink) für Vordergrund-Pixel
b339	b6a4	Farbbyte (encoded Ink) für Hintergrund-Pixel
b33a-b346	b6a5-b6b1	Zwischenspeicher für diverse Aufgaben (Print Char. bei TAG, DRAW Linie, FILL)
----	b6b2	Flag für Erste-Punkt-Option
----	b6b3	Linien-Maske
----	b6b4	Hintergrund-Modus: 0 -> opaque / &FF -> transpar.
b347-b34b	----	{unbenutzt}

## Das RAM des Keyboard Managers

CPC 464	CPC 664/6128	Bedeutung der Speicherstelle(n)
-----	-----	-----
b34c-b39b	b496-b4e5	Tasten-Übersetzungstabelle für Taste SOLO
b39c-b3eb	b4e6-b535	Tasten-Übersetzungstabelle für Taste mit SHIFT
b3ec-b43b	b536-b585	Tasten-Übersetzungstabelle für Taste mit CTRL
b43c-b445	b586-b58f	Tasten-Repeat-Tabelle
b446-b4dd	b590-b627	Expansionstring-Puffer
b4de	b628	Zähler im Expansion-String
b4df	b629	Nummer des aktuellen Erweiterungschn. (wenn <0)
b4e0	b62a	Puffer für put back character
b4e1,b4e2	b62b,b62c	Zeiger auf Expansionstring-Puffer
b4e3,b4e4	b62d,b62e	Zeiger auf dessen Ende
b4e5,b4e6	b62f,b630	Zeiger auf den noch freien Bereich darin
b4e7	b631	b7= 0 -> kein Shift-Lock / =1 -> Shift-Lock
b4e8	b632	b7= 0 -> kein Caps-Lock / =1 -> Caps-Lock
b4e9	b633	Erste Verzögerungszeit beim 'Repeaten'
b4ea	b634	Zeit für die Wiederholverzögerung dabei
b4eb-b4f4	b635-b63e	Tabelle für aktuell gedrückte Tasten
b4f5-b4fe	b63f-b648	Zwischentabelle dafür
b4ff-b508	b649-b652	Zwischentabelle dafür
b509	b653	Count Down für Repeat
b50a,b50b	b654,b655	Aktuelle Taste (physikalische Informationen)
b50c	b656	Flag für Break-Mechanismus: <0 -> scharf
b50d-b513	b657-b65d	Break-Eventblock
b514-b53b	b65e-b685	Warteschlange für gedrückte Tasten (physikalische Informationen)
b53c-b540	b686-b68a	Parameter zur Verwaltung der Warteschlange
b541,b542	b68b,b68c	Zeiger auf Tasten-Übersetzungstabelle SOLO
b543,b544	b68d,b68e	Zeiger auf Tasten-Übersetzungstabelle mit SHIFT
b545,b546	b68f,b690	Zeiger auf Tasten-Übersetzungstabelle mit CTRL
b547,b548	b691,b692	Zeiger auf Tasten-Repeat-Tabelle
b549-b54f	----	{unbenutzt}

## Das RAM des Sound Managers

CPC 464	CPC 664/6128	Bedeutung der Speicherstelle(n)
-----	-----	-----
b550	----	Zwischenspeicher für restl. Kanal-Aktivität
b551	b1ed	alte Kanal-Aktivität (für SOUND CONTINUE)
b552	b1ee	aktuelle Kanal-Aktivität (b0/1/2 = Kanal A/B/C)
b553	b1ef	1/3-Zählbyte für Sound-Chain
b554	b1f0	Flag für Kanal zu bearbeiten
b555-b55b	b1f1-b1f7	Eventblock für die Tonausgabe
b55c-b59a	b1f8-b236	Parameterblock für Kanal A (u.A. Sound Queue)
b59b-b5d9	b237-b275	Parameterblock für Kanal B (u.A. Sound Queue)
b5da-b618	b276-b2b4	Parameterblock für Kanal C (u.A. Sound Queue)

b619	b2b5	Byte für Kontroll-Register des PSG
b61a-b709	b2b6-b3a5	Lautstärke-Hüllkurven 1 bis 15
b70a-b7f9	b3a6-b495	Frequenz-Hüllkurven 1 bis 15
b7fa-b7ff	----	{unbenutzt}

## Das RAM des Cassette Managers

CPC 464	CPC 664/6128	Bedeutung der Speicherstelle(n)
-----	-----	-----
b800	b118	0 -> Message on / &FF -> Message off
b801	b119	0 -> Meldung in einem Stück / &FF zerteilt
b802	b11a	Status der INPUT-Datei
b803,b804	b11b,b11c	Adresse des 2k-Input-Puffers
b805,b806	b11d,b11e	Zeiger im Input-Puffer
b807-b846	b11f-b15e	Header-Puffer für Input
b847	b15f	Status der OUTPUT-Datei
b848,b849	b160,b161	Adresse des 2k-Output-Puffers
b84a,b84b	b162,b163	Zeiger im Output-Puffer
b84c-b88b	b164-b1a3	Header-Puffer für Output
b88c-b8cb	b1a4-b1e3	Puffer für neu gelesenen Header
b8cc	b1e4	b0: Eingabe 0-nicht aktiv / 1-aktiv b1: Ausgabe 0-nicht aktiv / 1-aktiv
b8cd	b1e5	Synchronisations-Zeichen
b8ce-b8d0	b1e6-b1e8	diverse Zwischenspeicher beim Lesen/Schreiben
b8d1	b1e9	Pre-Kompensation
b8d2	b1ea	Speichergeschwindigkeit
b8d3,b8d4	b1eb,b1ec	CRC-Prüfwort
b8d5-b8db	----	{unbenutzt}

## Das RAM des Zeileneditors

CPC 464	CPC 664/6128	Bedeutung der Speicherstelle(n)
-----	-----	-----
b8dc	b114	Cursor/Copycursor-Flag
b8dd	b115	Insert-Flag
b8de,b8df	b116,b117	Koordinaten des Copy-Cursors
b8e0-b8e3	----	{unbenutzt}

## Das RAM des Floating Point Packs

CPC 464	CPC 664/6128	Bedeutung der Speicherstelle(n)
-----	-----	-----
b8e4-b8e7	b100-b103	RND-Zahl (LW oder FLO normalisiert ohne Exponent)
b8e8-b8f6	b104-b112	3 Zwischenspeicher für Fließkommazahlen
b8f7	b113	Flag für 0 -> RAD / <0 -> DEG
b8f8-b8ff	----	{unbenutzt}

## Das RAM des Basic-Interpreters

CPC 464	CPC 664/128	Bedeutung der Speicherstelle(n)
-----	-----	-----
ac00	ac00	Flag für Space-Unterdrückung beim Tokenisieren
ac01-ac1b	----	Basic-Indirections:
ac01	----	Eingabeschleife
ac04	----	Fehlerausgabe
ac07	----	Befehlsausführung
ac0a	----	Funktionsauswertung
ac0d	----	Operandenauswertung
ac10	----	ASCII-Wort tokenisieren
ac13	----	Token zurück nach ASCII wandeln
ac16	----	Schlüsselwort tokenisieren
ac19	----	Ausföhrungsroutine zu einem Token suchen
ac1c	ac01	Flag für AUTO
ac1d,ac1e	ac02,ac03	aktuelle Zeilennummer für AUTO
ac1f,ac20	ac04,ac05	Schrittweite für AUTO
ac21	ac06	aktueller Ausgabekanal (Stream)
ac22	ac07	aktueller Eingabekanal
ac23	ac08	aktuelle X-Position auf dem Drucker
ac24	ac09	WIDTH
ac25	ac0a	aktuelle X-Position in der Ausgabedatei
---	ac0b	Flag für ON BREAK CONT (0=aktiv)
ac26	ac0c	Flag für NEXT-Behandlungsroutine
ac27-ac2b	ac0d-ac11	Speicher für Startwert in FOR-NEXT-Schleife
ac2c,ac2d	ac12,ac13	Zeiger hinter zugehöriges NEXT
ac2e,ac2f	ac14,ac15	Zeiger auf Zeile mit zugehörigem WEND
ac30	ac16	Flags für die Bearbeitung synchroner Events
ac31-ac35	ac17-ac1b	Parameterblock für ON BREAK GOSUB:
ac31	ac17	alte Priorität (A-Register nach KL NEXT SYNC)
ac32,33	ac18,19	Basic-Rücksprungadresse (PC im Basicprogramm)
ac34,35	ac1a,1b	Adresse des Basic-Unterprogramms
ac36,ac37	ac1c,ac1d	Zeiger auf Routinenadresse im Break-Eventblock
ac38-ac43	ac1e-ac29	ON SQ(1) GOSUB
ac38-3e	ac1e-24	Eventblock
ac3f-43	ac25-29	Parameterblock (wie beim ON BREAK GOSUB)
ac44-ac4f	ac2a-ac35	ON SQ(2) GOSUB
ac50-ac5b	ac36-ac41	ON SQ(4) GOSUB
ac5c-ac6d	ac42-ac53	EVERY/AFTER ,0 GOSUB
ac5c-68	ac42-4e	Ticker Chain Block
ac69-6d	ac4f-53	Parameterblock (wie bei ON BREAK GOSUB)
ac6e-ac7f	ac54-ac65	EVERY/AFTER ,1 GOSUB
ac80-ac91	ac66-ac77	EVERY/AFTER ,2 GOSUB
ac92-aca3	ac78-ac89	EVERY/AFTER ,3 GOSUB
aca4-ada5	ac8a-ad8b	*** ASCII-Puffer *** (INPUT, LIST)
ada6,ada7	ad8c,ad8d	Zeilenadresse des letzten Fehlers für ERL
ada8,ada9	ad8e,ad8f	Statementadresse des letzten Fehlers
adaa	ad90	Nummer des letzten Fehlers für ERR
----	ad91	Fehlernummer für DERR
adab,adac	ad92,ad93	Statementadresse nach BREAK für CONT
adad,adae	ad94,ad95	Zeilenadresse nach BREAK für CONT

adaf,adb0	ad96,ad97	Adresse des Basic-Programms für ON ERROR GOTO
adb1	ad98	Flag für ON ERROR (&FF = im On-Error-Pfad)
adb2-adba	ad99-ada1	Puffer für SOUND-Parameter
adbb-adca	ada2-adb1	Puffer für ENV- und ENT-Parameter
adcb-adcf	adb2-adb6	Zwischenspeicher beim Potenzieren
add0-ae03	adb7-adea	Startpointer der Chains der normalen Variablen (26 Stück für jeden Variablentypen)
ae04,ae05	adeb,adec	Startpointer der Chain der DEF FN
ae06,ae07	aded,adee	Startpointer der Chain der Real-Variablenfelder
ae08,ae09	adef,adf0	Startpointer der Chain der Integer-Variablenfelder
ae0a,ae0b	adf1,adf2	Startpointer der Chain der String-Variablenfelder
ae0c-ae25	adf3-ae0c	Default-Variablentyp: DEFINT, DEFREAL, DEFSTR (26 Stück für jeden Variablentypen)
ae26	ae0d	Flag für ad-hoc-Dimensionierung von Feldern
ae27-ae2c	ae0e-ae13	Zeiger beim Auswerten von Ausdrücken
ae2d	ae14	Flag für CR/LF nach INPUT
ae2e,ae2f	ae15,ae16	Zeilenadresse des DATA-Zeigers
ae30,ae31	ae17,ae18	DATA-Zeiger
ae32,ae33	ae19,ae1a	Basic-Stackpointer zum Statementanfang
ae34,ae35	ae1b,ae1c	Adresse des aktuellen Statements
ae36,ae37	ae1d,ae1e	Adresse der aktuellen Basic-Zeile
ae38	ae1f	Trace-Flag: 0-TROFF / &FF-TRON
ae39	ae20	Flag beim Tokenisieren
ae3a	ae21	Flag: 0 -> keine Zeilenadressen im Programm. Der Programmtext ist ortsunabhängig.
ae3b-ae3e	ae22-ae25	Parameter für DELETE
ae3f,ae40	ae26,ae27	Startadresse beim Laden von Programmen
ae41	ae28	Flag für CHAIN / CHAIN MERGE
ae42	ae29	Speicher für File-Typ
ae43,ae44	ae2a,ae2b	File-Länge
ae45	ae2c	Flag für geschütztes Basicprogramm, wenn &FF
ae46-ae6d	ae2d-ae51	Puffer für Zahlenwandlung
ae6e-ae71	ae52-ae54	diverse Speicher bei der Zahlenwandlung
ae72-ae74	ae55-ae57	FAR ADDRESS für CALL oder RSX-Aufruf
ae75,ae76	ae58,ae59	Speicher für Basic-Programmzeiger bei CALL / RSX
ae77,ae78	ae5a,ae5b	Speicher für den SP der CPU bei CALL / RSX
ae79	ae5c	ZONE
ae7a	ae5d	Flag für Ende des Format-Strings bei PRINT USING
ae7b,ae7c	ae5e,ae5f	Systemspeicher für HIMEM
ae7d,ae7e	ae60,ae61	Ende des Basic-RAMs nach KL ROM WALK
ae7f,ae80	ae62,ae63	Start des Basic-RAMs nach KL ROM WALK
ae81,ae82	ae64,ae65	Start des Basicprogramms
ae83,ae84	ae66,ae67	Ende des Basicprogramms
ae85,ae86	ae68,ae69	Start des Variablenbereichs
ae87,ae88	ae6a,ae6b	Start des Bereichs der Felder
ae89,ae8a	ae6c,ae6d	Ende der Felder
----	ae6e	Flag für geschützten Variablenbereich
ae8b-b08a	ae6f-b06e	*** Basic-Stack ***
b08b,b08c	b06f,b070	Stackpointer im Basic-Stack
b08d,b08e	b071,b072	Anfang der Strings
b08f,b090	b073,b074	Ende der Strings
b091	b075	Flag für den I/O-Puffer: b0=1 -> Input aktiv / b1=1 -> Output aktiv / b2=1 -> Puffer reserviert

b092,b093	b076,b077	Zeiger auf (CPC 464: vor) I/O-Puffer
b094-b099	b078-b07b	Zwischenspeicher bei Änderungen von HIMEM
b09a,b09b	b07c,b07d	Stackpointer im String-Descriptor-Stack
b09c-b099	b07e-b09b	String-Descriptor-Stack
b0ba-b0bc	b09c-b09e	Puffer für einen String-Descriptor
b0bd-b0c0	----	Speicher bei einer Garbage Collection
b0c1	b09f	Typ des Basic-Akku: Real, String oder Integer
b0c2-b0c6	b0a0-b0a4	Akku bei der Auswertung von Ausdrücken (Integer, Real oder Zeiger auf String-Descriptor)
b0c7-b0ff	b0a5-b0ff	{unbenutzt}

## Das RAM des AMSDOS Disketten-Controllers

### Die ortsfesten Systemspeicher

CPC 464/664/6128	Bedeutung der Speicherstelle(n)
-----	-----
be40,be41	Adresse des DPH (disc parameter header) Laufwerk A
be42,be43	Adresse des DPB (disc parameter block) Laufwerk A
be44,be45	Wartezeit nach Starten des Motors
be46,be47	Wartezeit bis zum Stoppen des Motors nach dem letzten Zugriff
be48	Verzögerungszeit beim Formatieren
be48,be4a	Verzögerungszeit
be4b	Anzahl Bytes aus der Result-Phase des FDC
be4c-be52	Puffer für Bytes aus der Result-Phase
be53-be5d	diverse Speicher für Sektor-Zugriff
be5e	Flag für Sektor lesen/schreiben
be5f	Flag für Motor an/aus
be60,be61	Zeiger auf I/O-Puffer für einen Record
be62,be63	Zeiger auf I/O-Puffer für einen Sektor
be64,be65	Zwischenspeicher für SP
be66	Retry Count (max. Anzahl für Leseversuche)
be67-be73	ticker chain block für Motor-Aus-Event
be74	Speicher für angewählte Spur
be75	Speicher für Befehlsbyte zum FDC
be76,be77	Zeiger auf I/O-Puffer für einen Sektor
be78	Flag für Message on/off
be79-be7c	{unbenutzt}
be7d,be7e	Puffer für IY = Adresse des dynamisch zugeweilten Speichers
be7f-be81	Indirection für alle von AMSDOS gepatchten Vektoren

### Das dynamisch zugeweilte RAM

CPC 464/664/6128	Bedeutung der Speicherstelle(n)
-----	-----
a700	momentan angeaehltes Laufwerk
a701	aktuelle USER-Nummer
a702	aktives Laufwerk
a703,a704	Zeiger auf den disc parameter header des aktiven Laufwerkes
a705	Flag für I/O-Datei auf aktivem Laufwerk offen
a706,a707	Zwischenspeicher für SP

a708-a72b            Erweiterter file control block für OPENIN:

  a708            Flag: &FF -> keine Datei eröffnet, sonst 0/1 = Drive

  a709-a728        aktuell benötigter Directory-Extent

    a709            USER

    a70a-a714     Filename und Extension

    a715            Nummer dieses Extents

    a716,a717     {unbenutzt}

    a718            Anzahl Records in diesem Extent

    a719-a728     Block-Belegungstabelle

  a729-a72b        Anzahl bisher gelesener Records

a72c-a74f           Erweiterter file control block für OPENOUT:

  a72c            Flag: &FF -> keine Datei eröffnet, sonst 0/1 = Drive

  a72d-a74c        aktuell benötigter Directory-Extent

    a72d            USER

    a72e-a738     Filename und Extension

    a739            Nummer dieses Extents

    a73a,a73b     {unbenutzt}

    a73c            Anzahl Records in diesem Extent

    a73d-a74c     Block-Belegungstabelle

  a74d-a74f        Anzahl bisher geschriebener Records

a750-a799           Erweiterter Datei-Header für OPENIN:

  a750            Flag für zeichenweise (1) lesen oder en block (2)

  a751,a752        Adresse des 2k-Input-Puffers

  a753,a754        Lesezeiger im Input-Puffer

  a755-a794        Datei-Header ähnlich dem Cassette Manager

    a755            USER

    a756-a764     Filename und Extension, mit Nullbytes aufgefüllt

    a765,a766     ohne Bedeutung

    a767            Datei-Typ

    a768,a769     ohne Bedeutung

    a76a,a76b     Original-Lage der Datei beim Saven

    a76c            ohne Bedeutung

    a76d,a76e     logische Dateilänge

    a76f,a770     Startadresse für Maschinencode-Programme

    a771-a794     User field: unbenutzt, kann vom Anwender beschrieben werden

  a795-a797        Zähler über gelesene Bytes

  a798,a799        Prüfsumme über den Datei-Header (a755 bis a797)

a79a-a7e3           Erweiterter Datei-Header für OPENOUT:

  a79a            Flag für zeichenweise (1) oder en block (2)

  a79b,a79c        Adresse des 2k-Output-Puffers

  a79d,a79e        Schreibzeiger im Output-Puffer

  a79f-a7de        Datei-Header ähnlich dem Cassette Manager

    a79f            USER

    a7a0-a7ae     Filename und Extension, mit Nullbytes aufgefüllt

    a7af,a7b0     ohne Bedeutung

    a7b1            Datei-Typ

    a7b2,a7b3     ohne Bedeutung



a7b4,a7b5	Original-Lage der Datei beim Saven
a7b6	ohne Bedeutung
a7b7,a7b8	logische Dateilänge
a7b9,a7ba	Startadresse für Maschinencode-Programme
a7bb-a7de	User field: unbenutzt, kann vom Anwender beschrieben werden
a7df-a7e1	Zähler über gelesene Bytes
a7e2,a7e3	Prüfsumme über den Datei-Header (a79f bis a7e1)
a7e4-a863	Record-Puffer; auch zum Expandieren von Dateinamen benutzt
a864-a88a	Puffer für die Kopie der 13 gepatchten CAS-Vektoren
a88b-a88d	FAR ADDRESS für RST 3 in's AMSDOS-ROM
a88e-a88f	{unbenutzt}
a890-a8cf	Extended Disc Parameter Block für Laufwerk A
a890,a891	Records pro Track
a892	Block Shift
a893	Block Maske
a894	Extend Maske
a895,a896	Höchste, benutzbare Blocknummer
a897,a898	Anzahl Extents im Directory +1
a899,a89a	Extent-Größe
a89b,a89c	Anzahl Blocks pro Extent
a89d,a89e	Anzahl belegter Systemspuren
a89f	Nummer des ersten Sektors einer Spur
a8a0	Sektoren pro Spur
a8a1	Länge der Gap3 beim Sektor-Lesen/Schreiben
a8a2	Länge der Gap3 beim Formatieren
a8a3	Füllbyte beim Formatieren
a8a4	Sektorlänge (in der FDC-kodierung)
a8a5	Records pro Sektor
a8a6	aktuelle Spurnummer
a8a7	Flag für Recalibrate vor Spur-Suchen
a8a8	Flag für Loggin vor jedem Diskettenzugriff
a8a9-a8b8	Puffer für Checksummen
a8b9-a8cf	23 Bytes für die Block-Belegungstabelle
a8d0-a90f	Extended Disc Parameter Block für Laufwerk B
a8d0,a8d1	Records pro Track
a8d2	Block Shift
a8d3	Block Maske
a8d4	Extend Maske
a8d5,a8d6	Höchste, benutzbare Blocknummer
a8d7,a8d8	Anzahl Extents im Directory +1
a8d9,a8da	Extent-Größe
a8db,a8dc	Anzahl Blocks pro Extent
a8dd,a8de	Anzahl belegter Systemspuren
a8df	Nummer des ersten Sektors einer Spur
a8e0	Sektoren pro Spur
a8e1	Länge der Gap3 beim Sektor-Lesen/Schreiben
a8e2	Länge der Gap3 beim Formatieren

a8e3	Füllbyte beim Formatieren
a8e4	Sektorlänge (in der FDC-kodierung)
a8e5	Records pro Sektor
a8e6	aktuelle Spurnummer
a8e7	Flag für Recalibrate vor Spur-Suchen
a8e8	Flag für Loggin vor jedem Diskettenzugriff
a8e9-a8f8	Puffer für Checksummen
a8f9-a90f	23 Bytes für die Block-Belegungstabelle
a910-a91f	Disk Parameter Header für Laufwerk A:
a910,a911	Umsetzung des Skew-Faktors (unbenutzt)
a912,a913	aktuelle Spur
a914,a915	aktueller Sektor
a916,a917	aktuelle Directory-Nummer
a918,a919	Zeiger auf den Directory-I/O-Puffer
a91a,a91b	Zeiger auf Disc Parameter Block (Laufwerk A)
a91c,a91d	Zeiger auf Puffer für Checksummen
a91e,a91f	Zeiger auf Block-Belegungstabelle
a920-a92f	Disk Parameter Header für Laufwerk B:
a920,a921	Umsetzung des Skew-Faktors (unbenutzt)
a922,a923	aktuelle Spur
a924,a925	aktueller Sektor
a926,a927	aktuelle Directory-Nummer
a928,a929	Zeiger auf den Directory-I/O-Puffer
a92a,a92b	Zeiger auf Disc Parameter Block (Laufwerk B)
a92c,a92d	Zeiger auf Puffer für Checksummen
a92e,a92f	Zeiger auf Block-Belegungstabelle
a930-a9af	Puffer für einen Directory-Record
a9b0-abaf	Puffer für einen Sektor

# Anhang C – Die Z80

Die Befehle der Z80 sortiert nach ihrem Opcode:

In der Tabelle sind auch ein paar Illegals enthalten, also Operationen, die nicht zur Z80-Spezifikation gehören, aber von jeder normalen Z80 ausgeführt werden. Diese kann man meist mit Assembler-Programmen nicht direkt eingeben, statt dessen muss man mit DEFB o. ä. arbeiten. Die Illegals sind mit '\*' gekennzeichnet.

! Opcode		! Befehls - Mnenonic								
! dez	! hex	! sofort	! nach CBhex	! nach EDhex	!					
+-----+-----+-----+-----+-----+-----+										
!	0	!	00	!	nop	!	rlc b	!		!
!	1	!	01	!	ld bc,NN	!	rlc c	!		!
!	2	!	02	!	ld (bc),a	!	rlc d	!		!
!	3	!	03	!	inc bc	!	rlc e	!		!
!	4	!	04	!	inc b	!	rlc h	!		!
!	5	!	05	!	dec b	!	rlc l	!		!
!	6	!	06	!	ld b,N	!	rlc (hl)	!		!
!	7	!	07	!	rlca	!	rlc a	!		!
+-----+-----+-----+-----+-----+-----+										
!	8	!	08	!	ex af,af'	!	rrc b	!		!
!	9	!	09	!	add hl,bc	!	rrc c	!		!
!	10	!	0a	!	ld a,(bc)	!	rrc d	!		!
!	11	!	0b	!	dec bc	!	rrc e	!		!
!	12	!	0c	!	inc c	!	rrc h	!		!
!	13	!	0d	!	dec c	!	rrc l	!		!
!	14	!	0e	!	ld c,N	!	rrc (hl)	!		!
!	15	!	0f	!	rrca	!	rrc a	!		!
+-----+-----+-----+-----+-----+-----+										
!	16	!	10	!	djnz DIS	!	rl b	!		!
!	17	!	11	!	ld de,NN	!	rl c	!		!
!	18	!	12	!	ld (de),a	!	rl d	!		!
!	19	!	13	!	inc de	!	rl e	!		!
!	20	!	14	!	inc d	!	rl h	!		!
!	21	!	15	!	dec d	!	rl l	!		!
!	22	!	16	!	ld d,N	!	rl (hl)	!		!
!	23	!	17	!	rla	!	rl a	!		!
+-----+-----+-----+-----+-----+-----+										
!	24	!	18	!	jr DIS	!	rr b	!		!
!	25	!	19	!	add hl,de	!	rr c	!		!
!	26	!	1a	!	ld a,(de)	!	rr d	!		!
!	27	!	1b	!	dec de	!	rr e	!		!
!	28	!	1c	!	inc e	!	rr h	!		!
!	29	!	1d	!	dec e	!	rr l	!		!
!	30	!	1e	!	ld e,N	!	rr (hl)	!		!
!	31	!	1f	!	rra	!	rr a	!		!
+-----+-----+-----+-----+-----+-----+										

!	32	!	20	!	jr nz,DIS	!	sla b	!	!	
!	33	!	21	!	ld hl,NN	!	sla c	!	!	
!	34	!	22	!	ld (NN),hl	!	sla d	!	!	
!	35	!	23	!	inc hl	!	sla e	!	!	
!	36	!	24	!	inc h	!	sla h	!	!	
!	37	!	25	!	dec h	!	sla l	!	!	
!	38	!	26	!	ld h,N	!	sla (hl)	!	!	
!	39	!	27	!	daa	!	sla a	!	!	
+-----+-----+-----+-----+-----+-----+-----+-----+-----+-----+										
!	40	!	28	!	jr z,DIS	!	sra b	!	!	
!	41	!	29	!	add hl,hl	!	sra c	!	!	
!	42	!	2a	!	ld hl,(NN)	!	sra d	!	!	
!	43	!	2b	!	dec hl	!	sra e	!	!	
!	44	!	2c	!	inc l	!	sra h	!	!	
!	45	!	2d	!	dec l	!	sra l	!	!	
!	46	!	2e	!	ld l,N	!	sra (hl)	!	!	
!	47	!	2f	!	cpl	!	sra a	!	!	
+-----+-----+-----+-----+-----+-----+-----+-----+-----+-----+										
!	48	!	30	!	jr nc,DIS	!	sll b	* !	!	
!	49	!	31	!	ld sp,NN	!	sll c	* !	!	
!	50	!	32	!	ld (NN),a	!	sll d	* !	!	
!	51	!	33	!	inc sp	!	sll e	* !	!	
!	52	!	34	!	inc (hl)	!	sll h	* !	!	
!	53	!	35	!	dec (hl)	!	sll l	* !	!	
!	54	!	36	!	ld (hl),N	!	sll (hl)	* !	!	
!	55	!	37	!	scf	!	sll a	* !	!	
+-----+-----+-----+-----+-----+-----+-----+-----+-----+-----+										
!	56	!	38	!	jr c,DIS	!	srl b	!	!	
!	57	!	39	!	add hl,sp	!	srl c	!	!	
!	58	!	3a	!	ld a,(NN)	!	srl d	!	!	
!	59	!	3b	!	dec sp	!	srl e	!	!	
!	60	!	3c	!	inc a	!	srl h	!	!	
!	61	!	3d	!	dec a	!	srl l	!	!	
!	62	!	3e	!	ld a,N	!	srl (hl)	!	!	
!	63	!	3f	!	ccf	!	srl a	!	!	
+-----+-----+-----+-----+-----+-----+-----+-----+-----+-----+										
!	64	!	40	!	ld b,b	!	bit 0,b	!	in b,(c)	!
!	65	!	41	!	ld b,c	!	bit 0,c	!	out (c),b	!
!	66	!	42	!	ld b,d	!	bit 0,d	!	sbc hl,bc	!
!	67	!	43	!	ld b,e	!	bit 0,e	!	ld (NN),bc	!
!	68	!	44	!	ld b,h	!	bit 0,h	!	neg	!
!	69	!	45	!	ld b,l	!	bit 0,l	!	retn	!
!	70	!	46	!	ld b,(hl)	!	bit 0,(hl)	!	im 0	!
!	71	!	47	!	ld b,a	!	bit 0,a	!	ld i,a	!
+-----+-----+-----+-----+-----+-----+-----+-----+-----+-----+										
!	72	!	48	!	ld c,b	!	bit 1,b	!	in c,(c)	!
!	73	!	49	!	ld c,c	!	bit 1,c	!	out (c),c	!
!	74	!	4a	!	ld c,d	!	bit 1,d	!	adc hl,bc	!

!	75	!	4b	!	ld c,e	!	bit 1,e	!	ld bc,(NN)	!
!	76	!	4c	!	ld c,h	!	bit 1,h	!		!
!	77	!	4d	!	ld c,l	!	bit 1,l	!	reti	!
!	78	!	4e	!	ld c,(hl)	!	bit 1,(hl)	!		!
!	79	!	4f	!	ld c,a	!	bit 1,a	!	ld r,a	!
+-----+-----+-----+-----+-----+-----+										
!	80	!	50	!	ld d,b	!	bit 2,b	!	in d,(c)	!
!	81	!	51	!	ld d,c	!	bit 2,c	!	out (c),d	!
!	82	!	52	!	ld d,d	!	bit 2,d	!	sbc hl,de	!
!	83	!	53	!	ld d,e	!	bit 2,e	!	ld (NN),de	!
!	84	!	54	!	ld d,h	!	bit 2,h	!		!
!	85	!	55	!	ld d,l	!	bit 2,l	!		!
!	86	!	56	!	ld d,(hl)	!	bit 2,(hl)	!	im 1	!
!	87	!	57	!	ld d,a	!	bit 2,a	!	ld a,i	!
+-----+-----+-----+-----+-----+-----+										
!	88	!	58	!	ld e,b	!	bit 3,b	!	in e,(c)	!
!	89	!	59	!	ld e,c	!	bit 3,c	!	out (c),e	!
!	90	!	5a	!	ld e,d	!	bit 3,d	!	adc hl,de	!
!	91	!	5b	!	ld e,e	!	bit 3,e	!	ld de,(NN)	!
!	92	!	5c	!	ld e,h	!	bit 3,h	!		!
!	93	!	5d	!	ld e,l	!	bit 3,l	!		!
!	94	!	5e	!	ld e,(hl)	!	bit 3,(hl)	!	im 2	!
!	95	!	5f	!	ld e,a	!	bit 3,a	!	ld a,r	!
+-----+-----+-----+-----+-----+-----+										
!	96	!	60	!	ld h,b	!	bit 4,b	!	in h,(c)	!
!	97	!	61	!	ld h,c	!	bit 4,c	!	out (c),h	!
!	98	!	62	!	ld h,d	!	bit 4,d	!	sbc hl,hl	!
!	99	!	63	!	ld h,e	!	bit 4,e	!	ld (NN),hl	!
!	100	!	64	!	ld h,h	!	bit 4,h	!		!
!	101	!	65	!	ld h,l	!	bit 4,l	!		!
!	102	!	66	!	ld h,(hl)	!	bit 4,(hl)	!		!
!	103	!	67	!	ld h,a	!	bit 4,a	!	rrd	!
+-----+-----+-----+-----+-----+-----+										
!	104	!	68	!	ld l,b	!	bit 5,b	!	in l,(c)	!
!	105	!	69	!	ld l,c	!	bit 5,c	!	out (c),l	!
!	106	!	6a	!	ld l,d	!	bit 5,d	!	adc hl,hl	!
!	107	!	6b	!	ld l,e	!	bit 5,e	!	ld hl,(NN)	!
!	108	!	6c	!	ld l,h	!	bit 5,h	!		!
!	109	!	6d	!	ld l,l	!	bit 5,l	!		!
!	110	!	6e	!	ld l,(hl)	!	bit 5,(hl)	!		!
!	111	!	6f	!	ld l,a	!	bit 5,a	!	rld	!
+-----+-----+-----+-----+-----+-----+										
!	112	!	70	!	ld (hl),b	!	bit 6,b	!	in f,(c)	!
!	113	!	71	!	ld (hl),c	!	bit 6,c	!		!
!	114	!	72	!	ld (hl),d	!	bit 6,d	!	sbc hl,sp	!
!	115	!	73	!	ld (hl),e	!	bit 6,e	!	ld (NN),sp	!
!	116	!	74	!	ld (hl),h	!	bit 6,h	!		!
!	117	!	75	!	ld (hl),l	!	bit 6,l	!		!

! 118 !	76 !	halt	! bit 6,(hl)	!	!
! 119 !	77 !	ld (hl),a	! bit 6,a	!	!
+-----+-----+-----+-----+-----+-----+					
! 120 !	78 !	ld a,b	! bit 7,b	! in a,(c)	!
! 121 !	79 !	ld a,c	! bit 7,c	! out (c),a	!
! 122 !	7a !	ld a,d	! bit 7,d	! adc hl,sp	!
! 123 !	7b !	ld a,e	! bit 7,e	! ld sp,(NN)	!
! 124 !	7c !	ld a,h	! bit 7,h	!	!
! 125 !	7d !	ld a,l	! bit 7,l	!	!
! 126 !	7e !	ld a,(hl)	! bit 7,(hl)	!	!
! 127 !	7f !	ld a,a	! bit 7,a	!	!
+-----+-----+-----+-----+-----+-----+					
! 128 !	80 !	add a,b	! res 0,b	!	!
! 129 !	81 !	add a,c	! res 0,c	!	!
! 130 !	82 !	add a,d	! res 0,d	!	!
! 131 !	83 !	add a,e	! res 0,e	!	!
! 132 !	84 !	add a,h	! res 0,h	!	!
! 133 !	85 !	add a,l	! res 0,l	!	!
! 134 !	86 !	add a,(hl)	! res 0,(hl)	!	!
! 135 !	87 !	add a,a	! res 0,a	!	!
+-----+-----+-----+-----+-----+-----+					
! 136 !	88 !	adc a,b	! res 1,b	!	!
! 137 !	89 !	adc a,c	! res 1,c	!	!
! 138 !	8a !	adc a,d	! res 1,d	!	!
! 139 !	8b !	adc a,e	! res 1,e	!	!
! 140 !	8c !	adc a,h	! res 1,h	!	!
! 141 !	8d !	adc a,l	! res 1,l	!	!
! 142 !	8e !	adc a,(hl)	! res 1,(hl)	!	!
! 143 !	8f !	adc a,a	! res 1,a	!	!
+-----+-----+-----+-----+-----+-----+					
! 144 !	90 !	sub b	! res 2,b	!	!
! 145 !	91 !	sub c	! res 2,c	!	!
! 146 !	92 !	sub d	! res 2,d	!	!
! 147 !	93 !	sub e	! res 2,e	!	!
! 148 !	94 !	sub h	! res 2,h	!	!
! 149 !	95 !	sub l	! res 2,l	!	!
! 150 !	96 !	sub (hl)	! res 2,(hl)	!	!
! 151 !	97 !	sub a	! res 2,a	!	!
+-----+-----+-----+-----+-----+-----+					
! 152 !	98 !	sbc a,b	! res 3,b	!	!
! 153 !	99 !	sbc a,c	! res 3,c	!	!
! 154 !	9a !	sbc a,d	! res 3,d	!	!
! 155 !	9b !	sbc a,e	! res 3,e	!	!
! 156 !	9c !	sbc a,h	! res 3,h	!	!
! 157 !	9d !	sbc a,l	! res 3,l	!	!
! 158 !	9e !	sbc a,(hl)	! res 3,(hl)	!	!
! 159 !	9f !	sbc a,a	! res 3,a	!	!
+-----+-----+-----+-----+-----+-----+					

```

! 160 ! a0 ! and b      ! res 4,b      ! ldi      !
! 161 ! a1 ! and c      ! res 4,c      ! cpi      !
! 162 ! a2 ! and d      ! res 4,d      ! ini      !
! 163 ! a3 ! and e      ! res 4,e      ! outi     !
! 164 ! a4 ! and h      ! res 4,h      !          !
! 165 ! a5 ! and l      ! res 4,l      !          !
! 166 ! a6 ! and (hl)   ! res 4,(hl)   !          !
! 167 ! a7 ! and a      ! res 4,a      !          !
+-----+-----+-----+-----+-----+
! 168 ! a8 ! xor b      ! res 5,b      ! ldd      !
! 169 ! a9 ! xor c      ! res 5,c      ! cpd      !
! 170 ! aa ! xor d      ! res 5,d      ! ind      !
! 171 ! ab ! xor e      ! res 5,e      ! outd     !
! 172 ! ac ! xor h      ! res 5,h      !          !
! 173 ! ad ! xor l      ! res 5,l      !          !
! 174 ! ae ! xor (hl)  ! res 5,(hl)   !          !
! 175 ! af ! xor a      ! res 5,a      !          !
+-----+-----+-----+-----+-----+
! 176 ! b0 ! or b       ! res 6,b      ! ldir     !
! 177 ! b1 ! or c       ! res 6,c      ! cpir     !
! 178 ! b2 ! or d       ! res 6,d      ! inir     !
! 179 ! b3 ! or e       ! res 6,e      ! otir     !
! 180 ! b4 ! or h       ! res 6,h      !          !
! 181 ! b5 ! or l       ! res 6,l      !          !
! 182 ! b6 ! or (hl)  ! res 6,(hl)   !          !
! 183 ! b7 ! or a       ! res 6,a      !          !
+-----+-----+-----+-----+-----+
! 184 ! b8 ! cp b       ! res 7,b      ! lddr     !
! 185 ! b9 ! cp c       ! res 7,c      ! cpdr     !
! 186 ! ba ! cp d       ! res 7,d      ! indr     !
! 187 ! bb ! cp e       ! res 7,e      ! otdr     !
! 188 ! bc ! cp h       ! res 7,h      !          !
! 189 ! bd ! cp l       ! res 7,l      !          !
! 190 ! be ! cp (hl)  ! res 7,(hl)   !          !
! 191 ! bf ! cp a       ! res 7,a      !          !
+-----+-----+-----+-----+-----+
! 192 ! c0 ! ret nz     ! set 0,b      !          !
! 193 ! c1 ! pop bc    ! set 0,c      !          !
! 194 ! c2 ! jp nz,NN  ! set 0,d      !          !
! 195 ! c3 ! jp NN     ! set 0,e      !          !
! 196 ! c4 ! call nz,NN ! set 0,h      !          !
! 197 ! c5 ! push bc   ! set 0,l      !          !
! 198 ! c6 ! add a,N   ! set 0,(hl)   !          !
! 199 ! c7 ! rst 0     ! set 0,a      !          !
+-----+-----+-----+-----+-----+
! 200 ! c8 ! ret z      ! set 1,b      !          !
! 201 ! c9 ! ret       ! set 1,c      !          !
! 202 ! ca ! jp z,NN   ! set 1,d      !          !

```

! 203 !	cb !	* prefix *	! set 1,e	!	!
! 204 !	cc !	call z,NN	! set 1,h	!	!
! 205 !	cd !	call NN	! set 1,l	!	!
! 206 !	ce !	adc a,N	! set 1,(hl)	!	!
! 207 !	cf !	rst 8	! set 1,a	!	!
+-----+-----+-----+-----+-----+-----+					
! 208 !	d0 !	ret nc	! set 2,b	!	!
! 209 !	d1 !	pop de	! set 2,c	!	!
! 210 !	d2 !	jp nc,NN	! set 2,d	!	!
! 211 !	d3 !	out (N),a	! set 2,e	!	!
! 212 !	d4 !	call nc,NN	! set 2,h	!	!
! 213 !	d5 !	push de	! set 2,l	!	!
! 214 !	d6 !	sub N	! set 2,(hl)	!	!
! 215 !	d7 !	rst 16	! set 2,a	!	!
+-----+-----+-----+-----+-----+-----+					
! 216 !	d8 !	ret c	! set 3,b	!	!
! 217 !	d9 !	exx	! set 3,c	!	!
! 218 !	da !	jp c,NN	! set 3,d	!	!
! 219 !	db !	in a,(N)	! set 3,e	!	!
! 220 !	dc !	call c,NN	! set 3,h	!	!
! 221 !	dd !	* prefix ix *	! set 3,l	!	!
! 222 !	de !	sbc a,N	! set 3,(hl)	!	!
! 223 !	df !	rst 24	! set 3,a	!	!
+-----+-----+-----+-----+-----+-----+					
! 224 !	e0 !	ret po	! set 4,b	!	!
! 225 !	e1 !	pop hl	! set 4,c	!	!
! 226 !	e2 !	jp po,NN	! set 4,d	!	!
! 227 !	e3 !	ex (sp),hl	! set 4,e	!	!
! 228 !	e4 !	call po,NN	! set 4,h	!	!
! 229 !	e5 !	push hl	! set 4,l	!	!
! 230 !	e6 !	and N	! set 4,(hl)	!	!
! 231 !	e7 !	rst 32	! set 4,a	!	!
+-----+-----+-----+-----+-----+-----+					
! 232 !	e8 !	ret pe	! set 5,b	!	!
! 233 !	e9 !	jp (hl)	! set 5,c	!	!
! 234 !	ea !	jp pe,NN	! set 5,d	!	!
! 235 !	eb !	ex de,hl	! set 5,e	!	!
! 236 !	ec !	call pe,NN	! set 5,h	!	!
! 237 !	ed !	* prefix *	! set 5,l	!	!
! 238 !	ee !	xor N	! set 5,(hl)	!	!
! 239 !	ef !	rst 40	! set 5,a	!	!
+-----+-----+-----+-----+-----+-----+					
! 240 !	f0 !	ret p	! set 6,b	!	!
! 241 !	f1 !	pop af	! set 6,c	!	!
! 242 !	f2 !	jp p,NN	! set 6,d	!	!
! 243 !	f3 !	di	! set 6,e	!	!
! 244 !	f4 !	call p,NN	! set 6,h	!	!
! 245 !	f5 !	push af	! set 6,l	!	!



```

! 246 ! f6 ! or N          ! set 6,(hl)  !
! 247 ! f7 ! rst 48        ! set 6,a     !
+-----+-----+-----+-----+-----+
! 248 ! f8 ! ret m          ! set 7,b     !
! 249 ! f9 ! ld sp,hl     ! set 7,c     !
! 250 ! fa ! jp m,NN      ! set 7,d     !
! 251 ! fb ! ei          ! set 7,e     !
! 252 ! fc ! call m,NN   ! set 7,h     !
! 253 ! fd ! * prefix iy * ! set 7,l     !
! 254 ! fe ! cp N        ! set 7,(hl)  !
! 255 ! ff ! rst 56      ! set 7,a     !
+-----+-----+-----+-----+-----+

```

## Befehlssatz der Z80 sortiert nach Funktionsgruppen

### Benutzte Abkürzungen:

```

dis = Adress-Distanz:          -128 .... +127
n   = Byte-Konstante: 0 .... +255 oder -128 .... +127
nn  = Word-Konstante: 0 .. +65535 oder -32768 .. +32767
r   = Register:                A,B,C,D,E,H,L
s   = Byte-Quelle:              A,B,C,D,E,H,L,(HL),(IX+dis),(IY+dis),n
d   = Byte-Ziel:                A,B,C,D,E,H,L,(HL),(IX+dis),(IY+dis)
b   = Bit-Nummer:              0 ... 7

```

### 8-Bit-Ladebefehle

```

LD   r,s
LD   d,r
LD   d,n
LD   A,q          q=s,(BC),(DE),(nn),I,R
LD   z,A          z=d,(BC),(DE),(nn),I,R

```

### 16-Bit-Ladebefehle

```

LD   rr,(nn)      rr= BC,DE,HL,IX,IY,SP
LD   (nn),rr      rr= BC,DE,HL,IX,IY,SP
LD   SP,rr        rr= HL,IX,IY
PUSH rr           rr=AF,BC,DE,HL,IX,IY
POP  rr           rr=AF,BC,DE,HL,IX,IY

```

### 16-Bit-Register-Austausch

```

EX   AF,A'F'
EXX                BC,DE,HL
EX   DE,HL
EX   (SP),rr       rr=HL,IX,IY

```

## Blocktransport-Befehle

LDI	LD (DE), (HL) : INC DE : INC HL : DEC BC
LDIR	LDI bis BC=0
LDD	LD (DE), (HL) : DEC DE : DEC HL : DEC BC
LDDR	LDD bis BC=0

## Block-Such-Befehle

CPI	CP (HL) : INC HL : DEC BC
CPIR	CPI bis A=(HL) oder BC=0
CPD	CP (HL) : DEC HL : DEC BC
CPDR	CPD bis A=(HL) oder BC=0

## Block-I/O-Befehle

*Diese sind beim Schneider CPC nicht verwendbar!*

## 8-Bit arithmetische und logische Operationen

SUB	s	AND	s	INC	d
SBC	s	OR	s	DEC	d
ADD	s	XOR	s		
ADC	s	CP	s		
CPL	LD A, 255-A				
NEG	LD A, -A				

## 16-Bit arithmetische Operationen

ADD	dd, rr	rr=BC, DE, dd, SP	dd=HL, IX, IY
ADC	HL, rr	rr=BC, DE, HL, SP	
SBC	HL, rr	rr=BC, DE, HL, SP	
INC	dd	dd=BC, DE, HL, IX, IY, SP	
DEC	dd	dd=BC, DE, HL, IX, IY, SP	

## 8-Bit Bit-Schiebe-Befehle

RL	s	Ringshift mit CY als 9.Bit links
RR	s	Ringshift mit CY als 9.Bit rechts
RLC	s	Ringshift links
RRC	s	Ringshift rechts
SLA	s	Shift links und 0 -> Bit 0
SRA	s	Shift rechts und Bit 7 belassen
SLL	s	Shift links und 1 -> Bit 0 (Illegal)
SRL	s	Shift rechts und 0 -> Bit 7

## 8-Bit Nibble-Schiebe-Befehle

RLD	(HL)	A0123 -> (HL)0123 -> (HL)4567 -> A0123
RRD	(HL)	A0123 <- (HL)0123 <- (HL)4567 <- A0123

## Bit-Befehle

BIT	b,d	Teste Bit b in Byte d
SET	b,d	Setze Bit auf 1
RES	b,d	Setze Bit auf 0

## Ein- und Ausgabe-Befehle

IN	A,(n)	
IN	r,(C)	de facto: IN r,(BC)
OUT	(n),A	
OUT	(C),r	OUT (BC),r

*Block-Ein- und Ausgabe-Befehle sind beim Schneider CPC nicht anwendbar !*

## Sprung-Befehle

JP	nn	
JR	dis	
JP	(rr)	rr=HL,IX,IY
JP	c,nn	c=C,NC,Z,NZ,M,P,PO,PE
JR	c,dis	c=C,NC,Z,NZ
DJNZ	dis	DEC B : JR NZ,dis

## Unterprogramm-Befehle

CALL	nn	
CALL	c,nn	c=C,NC,Z,NZ,M,P,PO,PE
RST	v	v=0,8,16,24,32,40,48,56
RET		
RET	c	c=C,NC,Z,NZ,M,P,PO,PE
RETI		Return vom Interrupt.
RETN		Return vom NMI. Dieser ist beim CPC nicht so einfach zu benutzen !

## Sonstige Befehle

DAA		BCD-Korrektur einer Addition oder Subtraktion
SCF		C-Flag setzen
CCF		C-Flag umdrehen
EI		
DI		
IM0		Der Schneider CPC wird im Interrupt-Modus 1 betrieben !
IM1		
IM2		
HALT		Warte auf Interrupt
NOP		

# Wirkung der Z80-Befehle auf die Flags

Das Flag-Byte: +---+---+---+---+---+---+---+---+  
 ! S ! Z ! - ! H ! - !P/V! N ! C !  
 +---+---+---+---+---+---+---+---+

Flag	Name	Bedeutung wenn 0	Bedeutung wenn 1
Bit 7	Signum	M / Minus / Negativ	P / Plus / Positiv
Bit 6	Zero	NZ / ungleich Null	Z / Zero / gleich Null
Bit 5	-----		
Bit 4	Hilfs-Carry	--- wird vom Befehl DAA ausgewertet ---	
Bit 3	-----		
Bit 2	Parity	PO / ungerade Quersumme	PE / gerade Quersumme
	Overflow	PO / kein Überlauf	PE / Überlauf ins Vorzeichen-Bit
Bit 1	Add/Sub	--- wird vom Befehl DAA ausgewertet ---	
Bit 0	Carry	NC / kein Übertrag	C / Übertrag vom höchsten Bit

## Benutzte Abkürzungen:

- \* -> Flag wird entsprechend dem Ausgang der Operation gesetzt
- 0 -> Flag ist nach der Operation immer zurückgesetzt
- 1 -> Flag ist nach der Operation immer gesetzt
- P -> P/V-Flag wird im Sinne von Parity gesetzt
- V -> P/V-Flag wird im Sinne von Overflow gesetzt
- ? -> Flag wird evtl. geändert, zeigt aber nichts an

Befehle	! C ! Z !P/V! S !	Anmerkung
ADD A,s / ADC A,s	! * ! * ! V ! * !	
SUB s / SBC A,s / CP s / NEG	! * ! * ! V ! * !	
AND s / OR s / XOR s	! 0 ! * ! P ! * !	
INC s / DEC s	! ! * ! V ! * !	
ADD rr,rr	! * ! ! ! !	
ADC rr,rr / SBC rr,rr	! * ! * ! V ! * !	
RLA / RLCA / RRA / RRCA	! * ! ! ! !	1-Byte-Befehle für A
RL r / RLC r / RR r / RRC r	! * ! * ! P ! * !	
SLA r / SRA r / SLL r / SRL r	! * ! * ! P ! * !	
RLD / RRD	! ! * ! P ! * !	
DAA	! * ! * ! P ! * !	
SCF / CCF	! * ! ! ! !	
IN r,(C)	! ! * ! P ! * !	
INI / IND / OUTI / OUTD	! ! * ! ? ! ? !	Block-I/O ist beim CPC
INIR / INDR / OTIR / OTDR	! ! 1 ! ? ! ? !	nicht verwendbar
LDI / LDD	! ! ? ! * ! ? !	PO wenn BC=0 sonst PE
LDIR / LDDR	! ! ? ! 0 ! ? !	
CPI / CPD / CPIR / CPDR	! ! * ! * ! ? !	Z wenn A=(HL) gefunden
	! ! ! ! !	PO wenn BC=0 sonst PE
LD A,I / LD A,R	! ! * ! IFF! * !	IFF=Zustand des EI/DI-Flip-Flops
BIT b,s	! ! * ! ? ! ? !	

## Befehlssatz der Z80 sortiert nach Opcode-Gruppen

Es sind nur die Befehle aufgeführt, die sich von ihrem Code her in Gruppen zusammenfassen lassen. Die Codes der fehlenden Befehle können aus der vorhergehenden Tabelle entnommen werden.

Die Opcodes werden nur mit den Bytes angegeben, die den Befehl klassifizieren. Das oder die Bytes für eventuell nötige Operanden werden nicht explizit angegeben.

Operationen, die das IX und IY-Register anstelle von HL benutzen, sind auch nicht aufgeführt, da sie sich von den HL-Befehlen nur durch den Prefix #DD bzw. #FD unterscheiden. Doppelregisterbefehle, wie LD\_HL,nnnn, bekommen einfach den Prefix davorgesetzt:

```

DEFB #DD      ' Prefix IX
DEFB #21      ' Opcode: LD HL,nnnn
DEFW adresse
    
```

Byte-Indirekt-HL-Operationen arbeiten dann indirekt zu IX bzw. IY mit einem Distanz-Byte. Beispielsweise LD B,(IX+dis):

```

DEFB #DD      ' Prefix IX
DEFB #46      ' Opcode: LD B,(HL)
DEFB dis      ' Distanz (Offset)
    
```

oder: LD (IX+dis),zahl:

```

DEFB #DD      ' Prefix IX
DEFB #36      ' Opcode: LD (HL),nn
DEFB dis      ' Distanz (Offset)
DEFB zahl     ' Argument
    
```

Befehlsgruppe ! Opcode (binär) ! Bemerkung

-----+-----+-----  
Byte-Befehle ! !  
-----+-----+-----

LD r,r'	! 01.r..r'	! r und r' : 000 -> B
LD r,n	! 00.r.110	! 001 -> C
ADD A,r	! 10000.r.	! 010 -> D
ADC A,r	! 10001.r.	! 011 -> E
SUB r	! 10010.r.	! 100 -> H
SBC A,r	! 10011.r.	! 101 -> L
AND r	! 10100.r.	! 110 -> (HL)
XOR r	! 10101.r.	! 111 -> A
OR r	! 10110.r.	!
CP r	! 10111.r.	! Bit b : 000 -> 0
INC r	! 00.r.100	! 001 -> 1
DEC r	! 00.r.101	! 010 -> 2
RLC r	! 11001011 00000.r.	! 011 -> 3
RRC r	! 11001011 00001.r.	! 100 -> 4
RL r	! 11001011 00010.r.	! 101 -> 5

RR r	!	11001011 00011.r.	!	110	->	6	
SLA r	!	11001011 00100.r.	!	111	->	7	
SRA r	!	11001011 00101.r.	!				
SLL r	!	11001011 00110.r.	!				
SRL r	!	11001011 00111.r.	!				
BIT b,r	!	11001011 01.b..r.	!				
RES b,r	!	11001011 10.b..r.	!				
SET b,r	!	11001011 11.b..r.	!				
IN r,(c)	!	11101101 01.r.000	!				
OUT (c),r	!	11101101 01.r.001	!				
-----+-----+-----							
2-Byte-Befehle	!		!				
-----+-----+-----							
LD rr,nn	!	00rr0001	!	rr :	00	->	BC
LD rr,(nn)	!	11101101 01rr1011	!		01	->	DE
LD (nn),rr	!	11101101 01rr0011	!		10	->	HL
ADD HL,rr	!	00rr1001	!		11	->	SP
ADC HL,rr	!	11101101 01rr1010	!				
SBC HL,rr	!	11101101 01rr0010	!				
INC rr	!	00rr0011	!				
DEC rr	!	00rr1011	!				
PUSH rr	!	11rr0101	!	rr :	00	->	BC 01 -> DE
POP rr	!	11rr0001	!		10	->	HL 11 -> AF
-----+-----+-----							
Verzweigungen	!		!				
-----+-----+-----							
JP c,nn	!	11.c.010	!	c :	000	->	NZ 001 -> Z
CALL c,nn	!	11.c.100	!	(Bedingg.)	010	->	NC 011 -> C
RET c	!	11.c.000	!		100	->	PO 101 -> PE
	!		!		110	->	P 111 -> M
-----+-----+-----							
JR cc,dis	!	001cc000	!	cc :	00	->	NZ 01 -> Z
	!		!		10	->	NC 11 -> C
-----+-----+-----							
RST n*8	!	11.n.111	!	0...n...7 =>	0...n*8...56		
-----+-----+-----							

## Illegals

Außer SLL r gibt es noch weitere illegale Opcodes, die durch Kombinationen der verschiedenen Prefixe gebildet werden.

SLL r	;	entspricht:	Register
	;		CY <--- 76543210 <--- 1

Setzt man vor Byte-Operationen, die die Register H oder L benutzen, den Indexregister-Prefix #DD oder #FD, so wird das High- bzw. Low-Byte des entsprechenden Index-Registers benutzt:

DEFB #DD	;	entspricht:
LD H,A	;	LD XH,A

```

DEFB #FD          ; entspricht:
LD   B,L          ; LD B,YL

DEFB #DD          ; entspricht:
LD   H,L          ; LD HX,LX

```

Bei Operationen und Funktionen funktioniert das entsprechend:

```

DEFB #FD          ; entspricht:
INC  H            ; INC HY

DEFB #DD          ; entspricht:
SBC  A,L          ; SBC A,LX

```

## Ausführungszeiten für die einzelnen Befehle der Z80

Die Arbeitsgeschwindigkeit einer CPU hängt im Allgemeinen von der Frequenz des Eingangstaktes ab. Da die Z80 im Schneider CPC aber nur mit jedem 4. Takt auf die Speicher zugreifen darf, ergibt sich als kleinstes Zeitraster genau eine Mikrosekunde (der Takt hat eine Frequenz von 4 MHz, also 4 Taktperioden pro Mikrosekunde).

Die Befehls-Ausführungszeiten sind deshalb in Mikrosekunden angegeben. Diese Zeiten sind nicht auf andere Z80-Rechner übertragbar!

Befehlsgruppe	!	Zeit	!	Bemerkung
-----+-----+-----				
8-Bit Ladebefehle	!		!	
-----+-----+-----				
LD r,r'	!	1	!	
LD r,n	!	2	!	r und r' : A,B,C,D,E,H,L
LD r,(rr)      LD (rr),r	!	2	!	rr : AF,BC,DE,HL,SP
LD r,(IX+dis)   LD (IX+dis),r	!	5	!	n : Byte, direkt
LD (HL),n	!	3	!	nn : Word, direkt
LD (IX+dis),n	!	6	!	dis : Adressdistanz, direkt
LD A,(nn)      LD (nn),A	!	4	!	
LD A,I   LD A,R   LD I,A   LD R,A	!	2	!	
-----+-----+-----				
16-Bit Ladebefehle	!		!	
-----+-----+-----				
LD rr,nn	!	3	!	
LD IX,nn	!	4	!	
LD HL,(nn)      LD (nn),HL	!	5	!	
LD rr,(HL)      LD (nn),rr	!	6	!	
LD IX,(nn)      LD (nn),IX	!	6	!	
LD SP,HL	!	2	!	
LD SP,IX	!	3	!	
PUSH rr	!	4	!	
PUSH IX	!	5	!	
POP rr	!	3	!	
POP IX	!	4	!	
	!		!	

EXX	EX AF,AF'	EX DE,HL	!	1	!	
EX	(SP),HL		!	6	!	
EX	(SP),IX		!	7	!	
-----+-----+						
Block-Befehle			!	i / ii	!	(i): nicht-letzter Durchgang
-----+-----+						(ii): letzter Durchgang
LDI	LDD		!	5	!	
CPI	CPD		!	4	!	
INI	IND	OUTI	OUTD	!	5	!
nicht sinnvoll anwendbar						
LDIR	LDDR		!	6 / 5	!	
CPIR	CPDR		!	6 / 4	!	
OTIR	OTDR	INIR	INDR	!	-----	!
Block-I/O-Befehle nicht möglich!						
-----+-----+						
Ein- und Ausgabe-Befehle			!		!	
-----+-----+						
IN	A,(n)	OUT	A,(n)	!	3	!
IN	r,(C)	OUT	(C),r	!	4	!
-----+-----+						
8-Bit-Arithmetische und logische Befehle!						
-----+-----+						
oper.	r			!	1	!
oper. = ADD, ADC, SUB, SBC						
oper.	n	oper.	(HL)	!	2	!
AND, XOR, OR, CP						
oper.	(IX+dis)			!	5	!
INC	r	DEC	r	!	4	!
INC	(HL)	DEC	(HL)	!	3	!
INC	(IX+dis)	DEC	(IX+dis)	!	6	!
CPL				!	1	!
NEG				!	2	!
-----+-----+						
16-Bit Arithmetik			!		!	
-----+-----+						
ADD	HL,rr			!	3	!
ADC	HL,rr	SBC	HL,rr	!	4	!
ADD	IX,rr			!	4	!
INC	rr	DEC	rr	!	2	!
INC	IX	DEC	IX	!	3	!
-----+-----+						
8-Bit Schiebe-Operationen			!		!	
-----+-----+						
RLCA	RRCA	RLA	RRA	!	1	!
oper. = RLC, RRC, RL, RR						
oper.	r			!	2	!
SLA, SRA, SLL, SRL						
oper.	(HL)			!	4	!
oper.	(IX+dis)			!	7	!
RLD	RRD			!	5	!
-----+-----+						
Bit Test- und Setz-Befehle			!		!	
-----+-----+						
BIT	b,r			!	2	!
b = Bitnummer						
BIT	b,(HL)			!	3	!
BIT	b,(IX+dis)			!	6	!
SET	b,r	RES	b,r	!	2	!
SET	b,(HL)	RES	b,(HL)	!	4	!



SET b,(IX+dis)	RES (IX+dis)	!	7	!
-----+				
Sprünge und Unterprogramme		!	i / ii!	
-----+				
JP nn	JP c,nn	!	3	! c = Bedingung
JP (HL)		!	1	!
JP (IX)		!	2	! (i): wenn c nicht erfüllt ist
JR dis		!	3	! und keine Verzweigung
erfolgt.				
JR c,dis		!	2 / 3	! (ii): wenn c erfüllt ist und
DJNZ dis		!	3 / 4	! das Programm verzweigt.
CALL nn		!	5	!
CALL c,nn		!	3 / 5	!
RST n		!	4	!
RET		!	3	!
RET c		!	2 / 4	!
RETI	RETN	!	4	!
-----+				
Verschiedenes:		!		!
-----+				
DAA	CCF	SCF	!	1
EI	DI	NOP	!	1
		HALT	!	1
IM 0	IM 1	IM 2	!	1
-----+				

## Die Register der Z80

Folgende Grafik zeigt einen Überblick über die Register der Z80. Jedes Kästchen symbolisiert dabei normalerweise ein 8 Bit breites Register. Die Register, die auch bei dem Vorgänger der Z80, der 8080-CPU vorhanden waren, sind mit einem Stern '\*' gekennzeichnet:

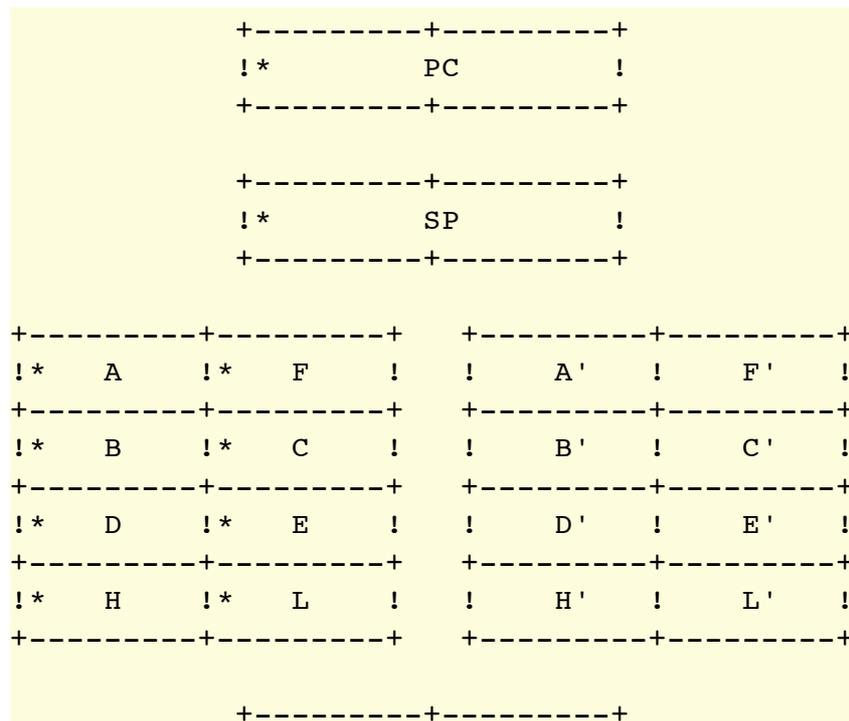

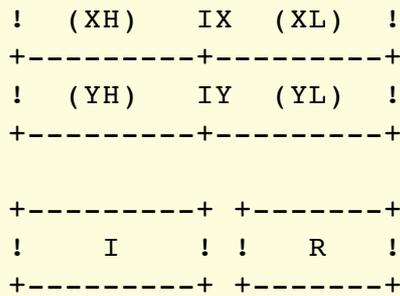

## Timing-Diagramme für die Speicher- und Peripherie-Zugriffe der Z80:

Die Taktflanken, an denen die Z80 den WAIT-Eingang testet, sind mit einem Pfeil '^' markiert.

### Instruction Opcode Fetch – M1-Cycle

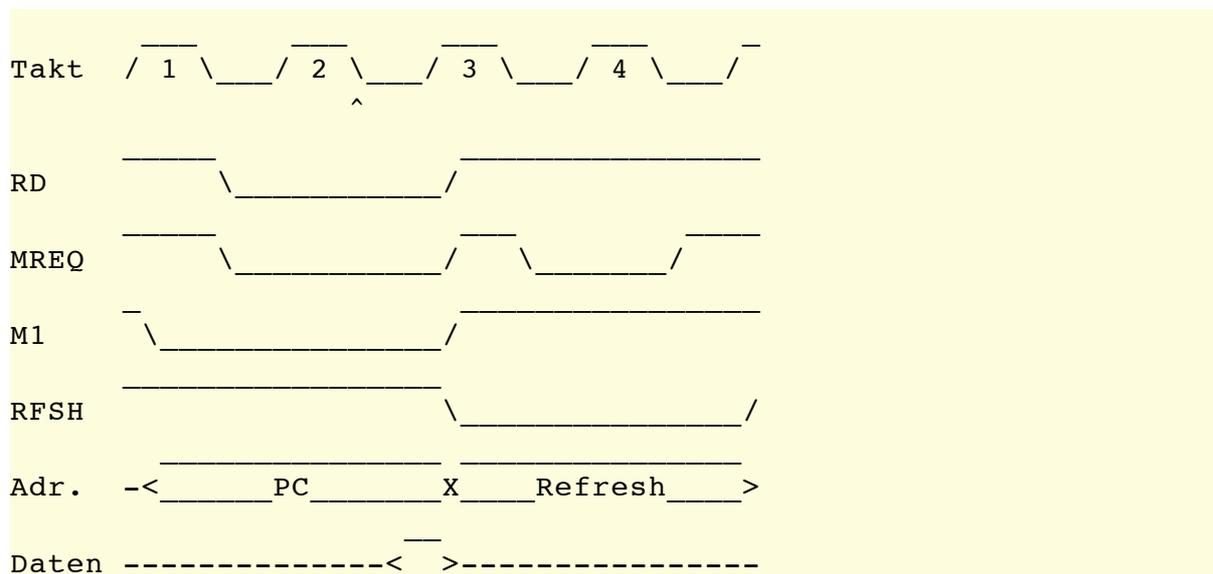

### Memory Read Cycle

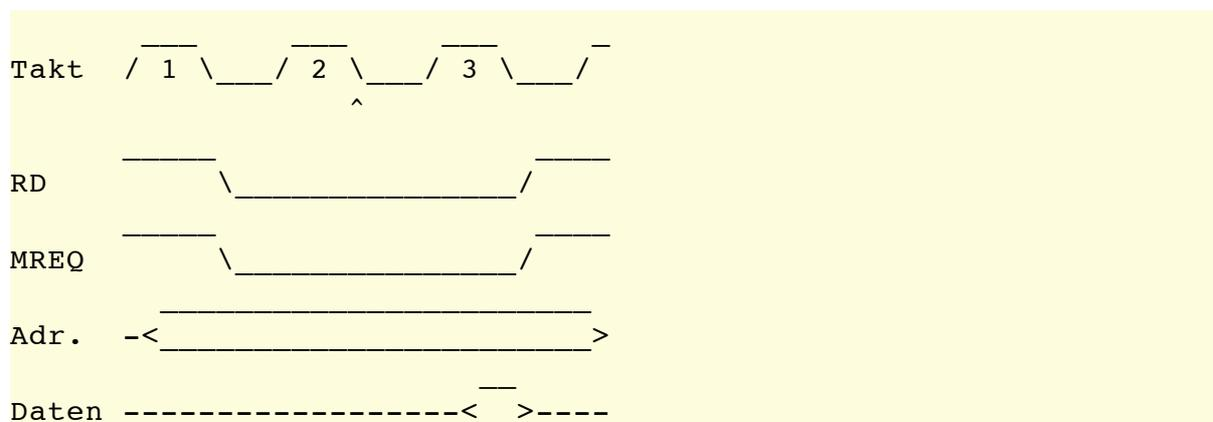

## Memory Write Cycle

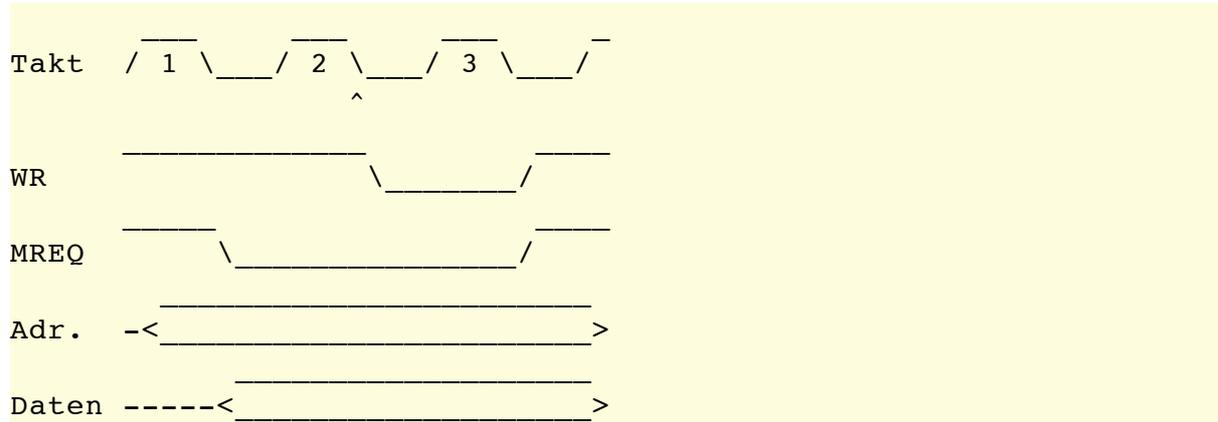

## Input Cycle

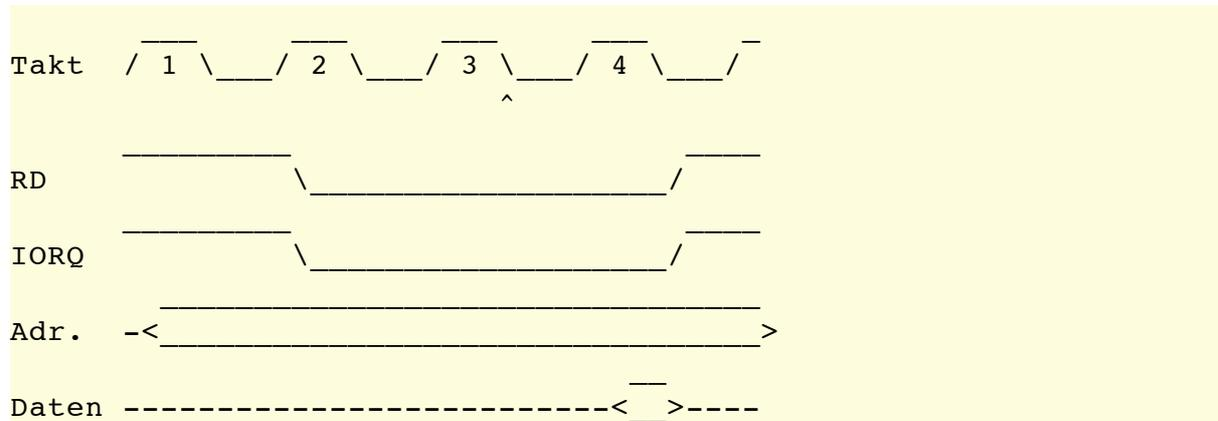

## Output Cycle

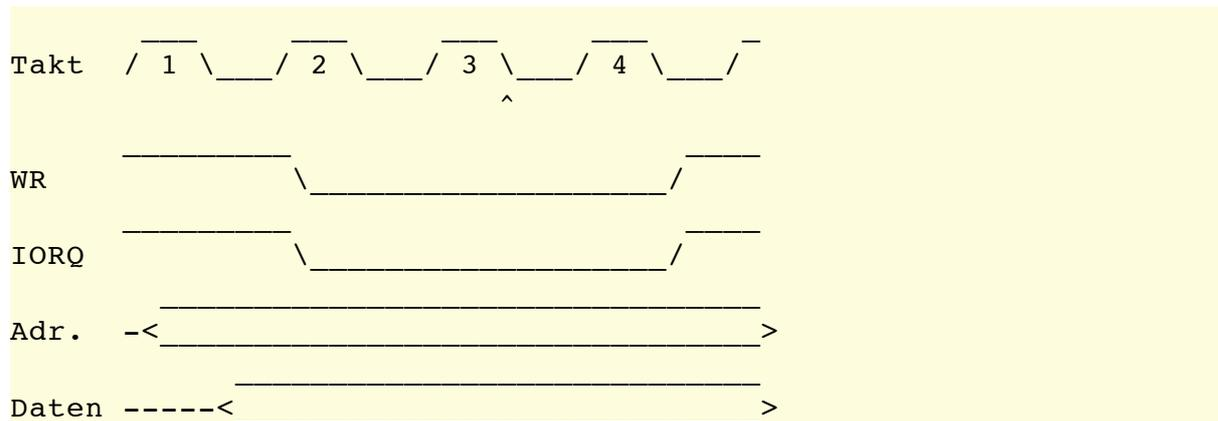

## Interrupt Acknowledge Cycle

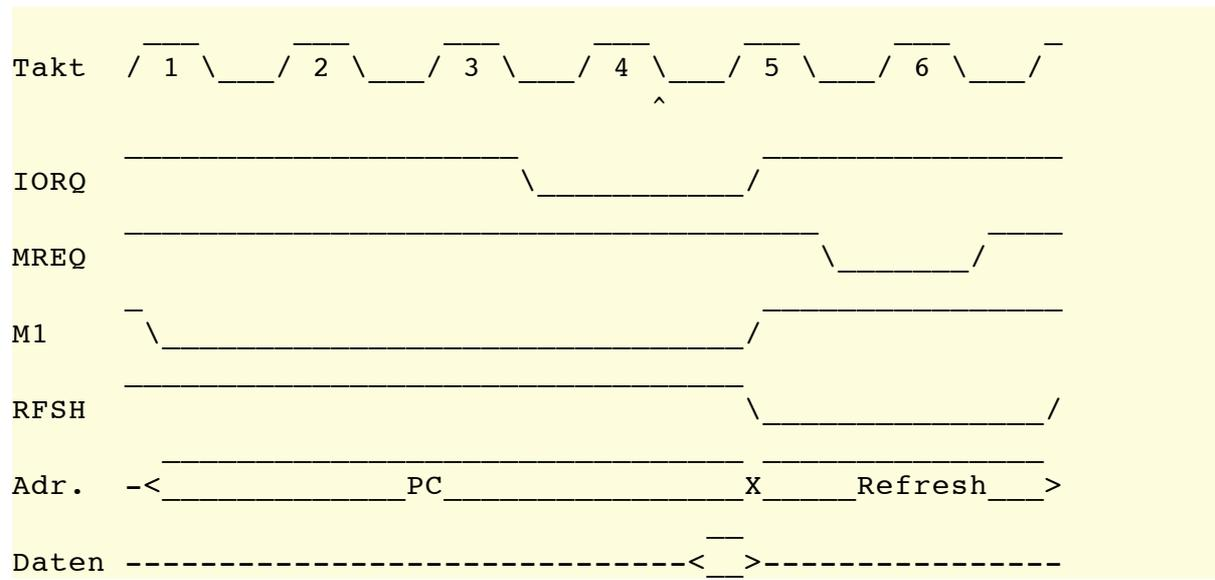

# Anhang D – Speicher und Peripherie

## Die Speicheraufteilung im CPC

normalerweise	ROM: Basic-	ROM: AMSDOS	weitere	.....
Video-RAM n3	Interpreter	CP/M, Logo	Zusatz-ROMs	
+-----+ +-----+ +-----+ +-----+				
&C000				
normales RAM				
Block n2				
+-----+				
&8000				
normales RAM	zus. RAM	zus. RAM	zus. RAM	zus. RAM
Block n1	Block z0	Block z1	Block z2	Block z3
+-----+ +-----+ +-----+ +-----+				
&4000				
normales RAM	ROM mit dem			
Block n0	Betriebssystem.			
+-----+ +-----+				

## Reservierte und frei verfügbare I/O-Adressen

angesprochener Baustein	Adresse: (binär)	Bemerkung
Gate Array, PAL	011111?? ????????	
^		
CRTC Video-Controller	10111100 ????????	Register adressieren
	10111101 ????????	Register beschreiben
	10111110 ????????	Status lesen
	10111111 ????????	reserviert
^		
ROM select	110111?? ????????	
^		
Drucker-Port	111011?? ????????	
^		
8255 PIO I/O-Schnittstelle	11110100 ????????	Port A Daten
	11110101 ????????	Port B Daten
	11110110 ????????	Port C Daten
	11110111 ????????	Control-Register
^		
Systembus Peripheriegeräte	111110?? 011111??	Diskettenstation
	111110?? 101111??	reserviert
	111110?? 110111??	serielle Schnittstelle
	111110?? 111011??	** frei verfügbar **
	111110?? 111110??	** frei verfügbar **
^		

## Die PIO 8255

Portadresse	Funktion
INP/OUT &F4xx	----> Datenregister Port A: <-> Datenbus des PSG
INP &F5xx	----> Datenregister Port B: Bit 0 <-- Vsync Bit 123 <-- Fimename Bit 4 <-- 50/60Hz-Video Bit 5 <-- EXP Bit 6 <-- Drucker Busy Bit 7 <-- Data in vom Tape
OUT &F6xx	----> Datenregister Port C: Bit 0-3 --> Tastaturzeile wählen Bit 4 --> Remote Bit 5 --> Data out zum Tape Bit 67 --> BC1 und BDIR zum PSG
OUT &F7xx	----> Steuerregister

### PIO-Steuerregister: Wenn Bit D7 gesetzt

Bit	Funktion	wenn 0	wenn 1
0	Port C, Bits 0 bis 3	Ausgang	Eingang
1	Port B	Ausgang	Eingang
2	Gruppe B	Mode 0	Mode 1
3	Port C, Bits 4 bis 7	Ausgang	Eingang
4	Port A	Ausgang	Eingang
5	Gruppe A	Mode 0	Mode 1
6	Gruppe A	Mode 0 oder 1	Mode 2

### PIO-Steuerregister: Bit D7 gelöscht

Bit 0: wird in das angewählte Bit von Port C kopiert:  
 Bit 0 = 0 -> löschen  
 Bit 0 = 1 -> setzen

Bits 1-3: codieren binär die Nummer des Bits,  
 das gesetzt oder gelöscht werden soll.

Bits 4-6: ohne Funktion

## Die ULA

Portadresse: OUT &7FFF	
Bit 76543210	Bedeutung der einzelnen Bits im Datenbyte
&X0000iiii	Wählt das Farbregister für Tinte iiii an
&X0001????	Wählt das BORDER-Farbregister an
&X010nnnnn	Programmiert das gerade angewählte Farbregister mit der Farbe nnnnn (Paletten-Farbnummer)
&X100roumm	r=1 => Löscht den 52-Bildschirmzeilen-Zähler (=> Interrupt-Verzögerung)
	o=1 => Blendet oberes ROM aus
	u=1 => Blendet unteres ROM aus
	mm => Bestimmt Bildschirm-Modus

## Das PAL im CPC 6128

Portadresse: OUT &7FFF			
Steuerung der RAM-Bankauswahl wie folgt. (n)ormale RAM-Bank - (z)usaetzliches RAM			
Bit 76543210	0,1,2,3: Block der jeweiligen Bank		
Datenwort binär	CPU-Adressviertel -0- -1- -2- -3-	Konfiguration wird verwendet bei:	normale Lage für Video-RAM
&X11000000	n0 - n1 - n2 - n3	Normalzustand	n3=Screen
&X11000001	n0 - n1 - n2 - z3	CP/M: BIOS, BDOS etc.	n1=Screen
&X11000010	z0 - z1 - z2 - z3	CP/M: TPA	(n1=Screen)
&X11000011	n0 - n3 - n2 - z3	CP/M: n3=Hash-Tabelle	(n1=Screen)
&X11000100	n0 - z0 - n2 - n3	Bankmanager	n3=Screen
&X11000101	n0 - z1 - n2 - n3	Bankmanager	n3=Screen
&X11000110	n0 - z2 - n2 - n3	Bankmanager	n3=Screen
&X11000111	n0 - z3 - n2 - n3	Bankmanager	n3=Screen

# Das Eprom 27256

## 27256 - Arbeits-Modi

CE	OE	A9	Vpp	D0-D7 / Modus
0	0	x	Vcc	Data out, normaler Lesezugriff
0	1	x	Vcc	hohe Impedanz, Output Disable
1	x	x	Vcc	hohe Impedanz, Stand By
0	0	12V	Vcc	Identifikationscode &84 (wenn A0=1)
0	1	x	Vpp	Data in, Programmieren
1	1	x	Vpp	hohe Impedanz, neutraler Zustand beim Programmieren
x	0	x	Vpp	Data out, Verify (Achtung bei NEC-Typen)

# Das Eprom 27128

## 27128 - Arbeitsmodi

CE	OE	PGM	A9	Vpp	D0-D7 / Modus
0	0	1	x	Vcc	Data out, normaler Lesezugriff
0	1	1	x	Vcc	hohe Impedanz, Output Disable
1	x	x	x	Vcc	hohe Impedanz, Stand By
0	0	1	12V	Vcc	Identifikationscode &83 (wenn A0=1)
0	1	0	x	Vpp	Data in, Programmieren
0	0	1	x	Vpp	Data out, Verify
0	1	1	x	Vpp	hohe Impedanz, neutraler Zustand beim Programmieren
1	x	x	x	Vpp	hohe Impedanz, neutraler Zustand beim Programmieren



# Die Anschlüsse am Schneider CPC

## Der Monitor-Anschluss

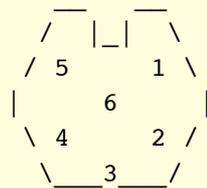

- 1 - R = Helligkeit des Rot-Anteils
- 2 - G = Helligkeit des Grün-Anteils
- 3 - B = Helligkeit des Blau-Anteils
- 4 - Synchronisation für den Strahlrücklauf (horizontal & vertikal)
- 5 - Referenz = Masse-Anschluss 0 Volt
- 6 - Mischsignal aus 1, 2, 3, und 4 = Luminanz (für einige monochrome Monitore)

## Der Audio-Anschluss

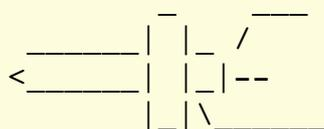

- rechter Kanal
- linker Kanal
- Masse

## Der Joystick-Anschluss

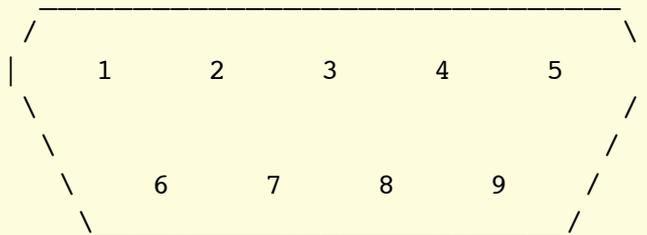

- 1 - Schalter-Ausgang für UP (nach oben)
- 2 - Schalter-Ausgang für DOWN (nach unten)
- 3 - Schalter-Ausgang für LEFT (nach links)
- 4 - Schalter-Ausgang für RIGHT (nach rechts)
- 5 - Schalter-Ausgang (nicht spezifiziert)
- 6 - Schalter-Ausgang für Feuer 2
- 7 - Schalter-Ausgang für Feuer 1
- 8 - Gemeinsamer Eingang für alle Schalter von Joystick 1 (COMMON 1)
- 9 - Gemeinsamer Eingang für alle Schalter von Joystick 2 (COMMON 2)

## Der Drucker-Port

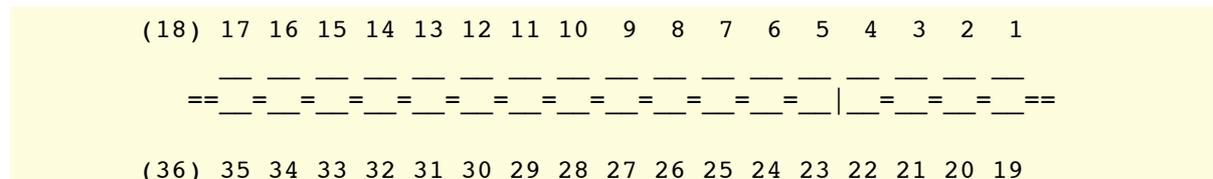

1 ----- Strobe (0)

2 ----- Data Bit 0

3 ----- Data Bit 1

4 ----- Data Bit 2

5 ----- Data Bit 3

6 ----- Data Bit 4

7 ----- Data Bit 5

8 ----- Data Bit 6

9 ----- Data Bit 7 (GND)

11 <---- BUSY (1)

Alle anderen Leitungen sind mit Masse (GND) verbunden oder nicht angeschlossen.

## Der Expansion-Port (Systembus)

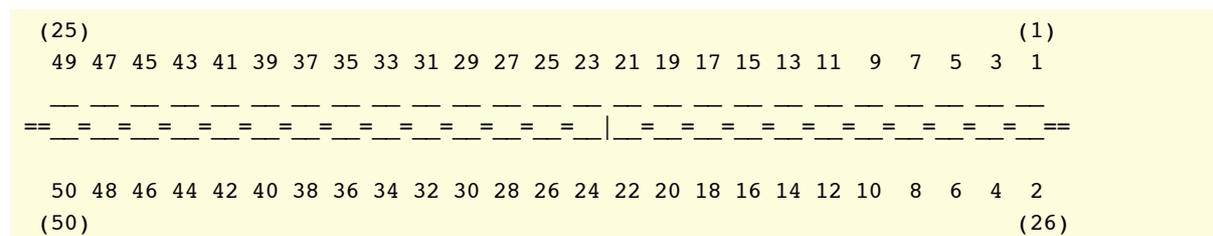

1 ----- Tonsignal

2 -- GND

3 bis 18 -- A15 bis A0

19 bis 26 -- D7 bis D0

27 ----- Vcc

28 -- (0) MREQ

29 ----- (0) M1

30 -- (0) RFSH

31 ----- (0) IORQ

32 -- (0) RD

33 ----- (0) WR

34 -- (0) HALT

35 ----- (0) INT

36 -- (0) NMI

37 ----- (0) BUSRQ

38 -- (0) BUSAK

39 ----- (0) WAIT = (1) READY

40 -- (0) BUS RESET

41 ----- (0) RESET

42 -- (0) ROMEN

43 ----- (1) ROMDIS

44 -- (0) RAMRD

45 ----- (1) RAMDIS

46 -- (1) CURSOR

47 ----- (1) LIGHTPEN

48 -- (0) EXPANSION

49 ----- GND = Masse

50 -- Takt 4 MHz

## Der Anschluss für den Kassettenrekorder am CPC 664 und 6128

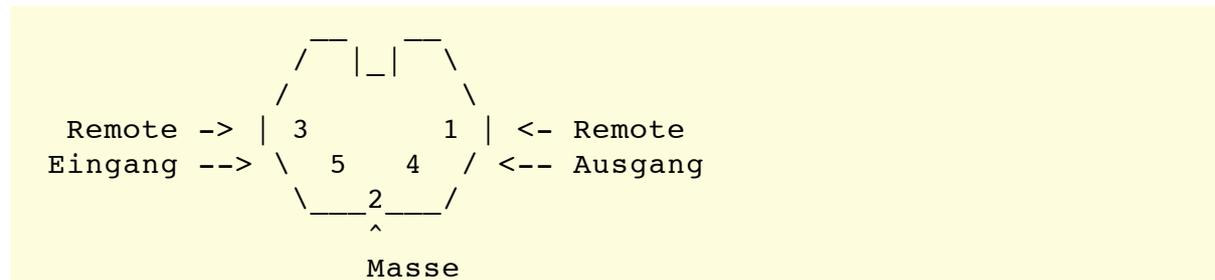

## Der Rekorder-Anschluss im CPC 464

rot	+5 Volt Ausgang (für die Rechnerplatine, von Ein/Aus-Schalter)
schwarz	GND / Masse
weiß	+5 Volt Eingang (vom Monitor)
blau	Datenausgang (zum Rekorder)
grün	Dateneingang (vom Rekorder)
braun	GND / Masse
grau	Audio-Ausgang zum Verstärker für den eingebauten Lautsprecher
gelb	Motorsteuerung

## Der Anschluss für das zweite Diskettenlaufwerk

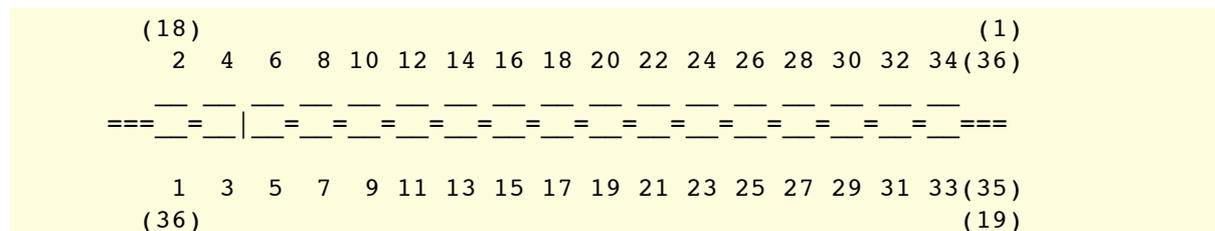

1	(0) READY	
3	(0) SIDE 1 SELECT	
5	(0) READ DATA	
7	(0) WRITE PROTECT	Alle anderen Leitungen sind mit Masse (GND) verbunden.
9	(0) TRACK 0	
11	(0) WRITE GATE	
13	(0) WRITE DATA	
15	(0) STEP	
17	(0) DIRECTION INWARDS	
19	(0) MOTOR ON	
21	n.c. (+5 Volt Drive A -> Controller)	
23	(0) DRIVE B SELECT	
25	n.c. (DRIVE A SELECT)	
27	(0) INDEX	
29	n.c. (+5 Volt Drive A -> Controller)	
31	n.c. (+5 Volt Drive A -> Controller)	
33	n.c. (+5 Volt Drive A -> Controller)	

# Die Anschlussbelegungen der wichtigsten ICs im CPC

## Die CPU Z80

A11 <-- o	1	\ /	40	o -->	A10
A12 <-- o				o -->	A9
A13 <-- o				o -->	A8
A14 <-- o				o -->	A7
A15 <-- o				o -->	A6
Takt --> o				o -->	A5
D4 <-> o				o -->	A4
D3 <-> o				o -->	A3
D5 <-> o				o -->	A2
D6 <-> o		Z80		o -->	A1
Vcc = +5 Volt o				o -->	A0
D2 <-> o				o	Vss = 0 Volt
D7 <-> o				o -->	(0) RFSH
D0 <-> o				o -->	(0) M1
D1 <-> o				o <--	(0) Reset
INT (0) --> o				o <--	(0) BUSRQ
NMI (0) --> o				o <--	(0) WAIT
Halt (0) <-- o				o -->	(0) BUSAK
MREQ (0) <-- o				o -->	(0) WR
IORQ (0) <-- o				o -->	(0) RD

## Die PIO 8255

PA 3 <-> o	1	\ /	40	o <->	PA 4
PA 2 <-> o				o <->	PA 5
PA 1 <-> o				o <->	PA 6
PA 0 <-> o				o <->	PA 7
RD (0) --> o				o <--	(0) WR
CS (0) --> o				o <--	(1) RESET
Vss 0 Volt o				o <->	D 0
A 1 --> o				o <->	D 1
A 0 --> o				o <->	D 2
PC 7 <-> o		8255		o <->	D 3
PC 6 <-> o				o <->	D 4
PC 5 <-> o				o <->	D 5
PC 4 <-> o				o <->	D 6
PC 0 <-> o				o <->	D 7
PC 1 <-> o				o	Vcc +5 Volt
PC 2 <-> o				o <->	PB 7
PC 3 <-> o				o <->	PB 6
PB 0 <-> o				o <->	PB 5
PB 1 <-> o				o <->	PB 4
PB 2 <-> o				o <->	PB 3

## Die ULA 40007 und 40008 (CPC 464 und 664)

CPU ADDR (0) <-- o	1	\ /	40	o -->	MA0/CCLK
Ready (1) <-- o				o -->	Takt
CAS (0) <-- o				o	Vcc1 +5 Volt
244EN (0) <-- o				o <-- (0)	RESET
MWE (0) <-- o				o -->	R (rot)
CAS ADDR (0) <-- o				o	Vss 0 Volt
RAS (0) <-- o				o -->	G (Grün)
CLOCK --> o				o	Vcc2 +5 Volt
Vcc2 +5 Volt o		40007		o -->	B (blau)
INT (0) <-- o				o <-->	D7
SYNC (0) <-- o		40008		o <-->	D6
ROMEN (0) <-- o				o <-->	D5
RAMRD (0) <-- o				o <-->	D4
HSYNC (1) --> o				o <-->	D3
VSYNC (1) --> o				o <-->	D2
IORQ (0) --> o				o <-->	D1
M1 (0) --> o				o <-->	D0
MREQ (0) --> o				o <-- (1)	DISPEN
RD (0) --> o				o	Vcc1 +5 Volt
A15 --> o				o <--	A14

## Die ULA 40010 (CPC 6128)

D5 <--> o	1	\ /	40	o <-->	D4
D6 <--> o				o <-->	D3
D7 <--> o				o <-->	D2
MA0/CCLK <-- o				o <-->	D1
SYNC (0) <-- o				o	Vss 0 Volt
Vcc +5 Volt o				o <-->	D0
RESET (0) --> o				o -->	(0) RAS
(blau) B <-- o				o -->	(0) MWE
DISPEN (1) --> o				o -->	(0) INT
(grün) G <-- o		40010		o -->	(0) CAS ADDR
HSYNC (1) --> o				o <--	A14
(rot) R <-- o				o -->	(0) RAMRD
VSYNC (1) --> o				o <--	A15
CPU ADDR (0) <-- o				o -->	(0) ROMEN
Vss 0 Volt o				o	Vss 0 Volt
CAS (0) <-- o				o	Vcc +5 Volt
MREQ (0) --> o				o <--	CLOCK
IORQ (0) --> o				o -->	(0) 244EN
Takt <-- o				o -->	(1) READY
M1 (0) --> o				o <--	(0) RD

## Der FCD 765

RESET (1) -->	o	1	\ /	40	o	Vcc +5 Volt
RD (0) -->	o				o	--> RW/SEEK
WR (0) -->	o				o	--> LCT/DIR
CS (0) -->	o				o	--> FLTR/STEP
A0 -->	o				o	--> HDLOAD
D0 <-->	o				o	<-- (1) READY
D1 <-->	o				o	<-- WRPT/DS
D2 <-->	o				o	<-- FLT/TRK0
D3 <-->	o				o	--> PS0
D4 <-->	o		765		o	--> PS1
D5 <-->	o				o	--> WRDATA
D6 <-->	o				o	--> US0
D7 <-->	o				o	--> US1
DRQ <-->	o				o	--> SIDE
DACK (0) -->	o				o	--> MFM
TC (1) -->	o				o	--> (1) WE
INDEX (1) -->	o				o	--> VCO SYNC
INT <-->	o				o	<-- RDDATA
CLK -->	o				o	<-- RDWIND
Vss 0 Volt	o				o	<-- WRCLK

## Der CRTC HD 6845

Vss = 0 Volt	o	1	\ /	40	o	--> VSYNC
RES (0) -->	o				o	--> HSYNC
LPSTRB (0>1) -->	o				o	--> RA 0
MA 0 <-->	o				o	--> RA 1
MA 1 <-->	o				o	--> RA 2
MA 2 <-->	o				o	--> RA 3
MA 3 <-->	o				o	--> RA 4
MA 4 <-->	o				o	<--> D 0
MA 5 <-->	o				o	<--> D 1
MA 6 <-->	o		HD 6845		o	<--> D 2
MA 7 <-->	o				o	<--> D 3
MA 8 <-->	o				o	<--> D 4
MA 9 <-->	o				o	<--> D 5
MA10 <-->	o				o	<--> D 6
MA11 <-->	o				o	<--> D 7
MA12 <-->	o				o	<-- (0) CS
MA13 <-->	o				o	<-- RS
DISP (1) <-->	o				o	<-- (0>1) Strobe
Cursor (1) <-->	o				o	<-- (1) R/W (0)
Vcc = +5 Volt	o				o	<-- Takt

## Der PSG AY-3-8912

Ton-Ausgang Kanal C <--	o	1	\ /	28	o	<-->	Datenbus D0
Test -->	o				o	<-->	Datenbus D1
Vcc = +5 Volt	o				o	<-->	Datenbus D2
Ton-Ausgang Kanal B <--	o				o	<-->	Datenbus D3
Ton-Ausgang Kanal A <--	o				o	<-->	Datenbus D4
Vss = 0 Volt	o				o	<-->	Datenbus D5
I/O-Port A7 <-->	o		AY-3-8912		o	<-->	Datenbus D6
I/O-Port A6 <-->	o				o	<-->	Datenbus D7
I/O-Port A5 <-->	o				o	<--	Bus-Control BC1
I/O-Port A4 <-->	o				o	<--	Bus-Control BC2
I/O-Port A3 <-->	o				o	<--	Bus-Direction BDIR
I/O-Port A2 <-->	o				o	<--	(1) Chip select A8
I/O-Port A1 <-->	o				o	<--	(0) Reset
I/O-Port A0 <-->	o				o	<--	Takt

## Die EPROMs 27128 und 27256

Vpp	o	1	\ /	28	o	Vcc +5 Volt
A12 -->	o			27	o	<-- (0) PGM bzw. A14
A7 -->	o				o	<-- A13
A6 -->	o				o	<-- A6
A5 -->	o				o	<-- A9
A4 -->	o		27128		o	<-- A11
A3 -->	o		oder		o	<-- (0) OE
A2 -->	o		27256		o	<-- A10
A1 -->	o				o	<-- (0) CE
A0 -->	o				o	--> D7
D0 <--	o				o	--> D6
D1 <--	o				o	--> D5
D2 <--	o				o	--> D4
Vss 0 Volt	o				o	--> D3

## Das RAM 4164

nc	o	1	\ /	16	o	Vss 0 Volt
Din -->	o				o	<-- (0) CAS
WE (0) -->	o				o	--> Dout
RAS (0) -->	o		4164		o	<-- A6
A0 -->	o				o	<-- A3
A2 -->	o				o	<-- A4
A1 -->	o				o	<-- A5
Vdd +5 Volt	o				o	<-- A7

# Anhang E – Die Tastatur

## Tastennummern

Die Tastatur des Schneider CPC ist an eine Draht-Matrix mit 8 \* 10 Leitungen angeschlossen und wird vom Betriebssystem 50 mal in der Sekunde überprüft. Die folgende Grafik zeigt die Lage der einzelnen Tasten in der Matrix und daraus resultierend ihre Tastennummern. Dabei werden mit den Klammern folgende Lagen symbolisiert:

(...) --> Zehnerblock oder Cursor-Taste

[...] --> Joystick 0 (normaler Joystick)

{...} --> Joystick 1 (zweiter Joystick)

\	0	1	2	3	4	5	6	7
0	(hoch)	(rechts)	(runter)	(9)	(6)	(3)	(ENTER)	(.)
8	(links)	(COPY)	(7)	(8)	(5)	(1)	(2)	(0)
16	CLR	[	ENTER	]	(4)	SHIFT	\	CTRL
24	^	-	@	P	;	:	/	.
32	0	9	O	I	L	K	M	,
40	8	7	U	Y	H	J	N	SPACE
48	6	5	R	T	G	F	B	V
! 48	{hoch}	{runter}	{links}	{rechts}	{Feuer1}	{Feuer2}	{n.c.}	
56	4	3	E	W	S	D	C	X
64	1	2	ESC	Q	TAB	A	CAPSLOCK	Z
72	[hoch]	[runter]	[links]	[rechts]	[Feuer1]	[Feuer2]	[n.c.]	DEL

## Schaubilder der Tastatur

Folgende Tabellen enthalten Schaubilder der Tastatur mit Tastenaufdruck und Tastennummer in Hex und dezimal. Die Tastaturen des CPC 464 und 664 sind identisch, nur sind beim 664 die Cursor-tasten größer ausgefallen. Beim 6128 sind einige der Sondertasten verlegt worden, außerdem wurde der Cursorblock unten in den Zehnerblock integriert. Es sind aber bei allen drei Rechnertypen die gleichen Tasten vorhanden, und sie haben auch noch die selben Codes.



## CPC 464/664 – Linke Hälfte des Haupt-Tastenfeldes

```

+-----+-----+-----+-----+-----+-----+-----+-----+
! ESC ! 1 ! 2 ! 3 ! 4 ! 5 ! 6 ! 7 !
! ! ! ! ! ! ! ! !
!&42 66!&40 64!&41 65!&49 57!&48 56!&31 49!&30 48!&29 41!
+-----+-----+-----+-----+-----+-----+-----+-----+
! TAB ! Q ! W ! E ! R ! T ! Y ! U !
! ! ! ! ! ! ! ! !
! &44 68 !&43 67!&3B 59!&3A 58!&32 50!&33 51!&2B 43!&2A 42!
+-----+-----+-----+-----+-----+-----+-----+
! CAPS LOCK ! A ! S ! D ! F ! G ! H !
! ! ! ! ! ! ! ! !
! &46 70 !&45 69!&3C 60!&3D 61!&35 53!&34 52!&2C 44!
+-----+-----+-----+-----+-----+-----+-----+
! SHIFT ! Z ! X ! C ! V ! B ! N !
! ! ! ! ! ! ! ! !
! &15 21 !&47 71!&3F 63!&3E 62!&37 55!&36 54!&2E 46!
+-----+-----+-----+-----+-----+-----+-----+
!
!
! &2F 47
+-----+-----+-----+-----+-----+-----+-----+

```

## CPC 464/664 – Rechte Hälfte des Haupt-Tastenfeldes

```

+-----+-----+-----+-----+-----+-----+-----+-----+
! 7 ! 8 ! 9 ! 0 ! - ! ^ ! CLR ! DEL !
! ! ! ! ! ! ! ! !
!&29 41!&28 40!&21 33!&20 32!&19 25!&18 24!&10 16!&4F 79 !
+-----+-----+-----+-----+-----+-----+-----+
! U ! I ! O ! P ! @ ! [ !
! ! ! ! ! ! ! ! !
!&2A 42!&23 35!&22 34!&1B 27!&1A 26!&11 17!
+-----+-----+-----+-----+-----+-----+-----+
! H ! J ! K ! L ! : ! ; ! ] !
! ! ! ! ! ! ! ! !
!&2C 44!&2D 45!&25 37!&24 36!&1D 29!&1C 28!&13 19! &12 18 !
+-----+-----+-----+-----+-----+-----+-----+
! N ! M ! , ! . ! / ! \ ! SHIFT !
! ! ! ! ! ! ! ! !
!&2E 46!&26 38!&27 39!&1F 31!&1E 30!&16 22! &15 21 !
+-----+-----+-----+-----+-----+-----+-----+
! CTRL !
! !
!&2F 47 !&17 23!
+-----+-----+-----+-----+-----+-----+-----+

```

## CPC 464/664 – Zehnerblock & Cursorblock

! 7 ! 8 ! 9 !	! /\ !
! ! ! !	! !
!&0A 10!&0B 11! &3 3 !	! &0 0 !
! 4 ! 5 ! 6 !	! <-- ! COPY ! --> !
! ! ! !	! ! ! !
!&14 20!&0C 12! &4 4 !	! &8 8 ! &9 9 ! &1 1 !
! 1 ! 2 ! 3 !	! \/ !
! ! ! !	! !
! &D 13! &E 14! &5 5 !	! &2 2 !
! 0 ! . ! ENTER !	
! ! ! !	
! &F 15! &7 7 ! &6 6 !	

## CPC 6128 – Linke Hälfte des Haupt-Tastenfeldes

! ESC ! 1 ! 2 ! 3 ! 4 ! 5 ! 6 ! 7 ! 8 ! 9
! ! ! ! ! ! ! ! ! !
!&42 66!&40 64!&41 65!&49 57!&48 56!&31 49!&30 48!&29 41!&28 40!&21 33
! TAB ! Q ! W ! E ! R ! T ! Y ! U ! I !
! ! ! ! ! ! ! ! ! !
! &44 68 !&43 67!&3B 59!&3A 58!&32 50!&33 51!&2B 43!&2A 42!&23 35!
! CAPS LOCK ! A ! S ! D ! F ! G ! H ! J ! K !
! ! ! ! ! ! ! ! ! !
! &46 70 !&45 69!&3C 60!&3D 61!&35 53!&34 52!&2C 44!&2D 45!&25 43!
! SHIFT ! Z ! X ! C ! V ! B ! N ! M !
! ! ! ! ! ! ! ! ! !
! &15 21 !&47 71!&3F 63!&3E 62!&37 55!&36 54!&2E 46!&26 38!
! CONTROL ! COPY !
! ! !
! &17 23 ! &9 9 ! &2F 47



# Die Standard-Tasten-Übersetzung

Die Informationen sind wie folgt aufgebaut:

1. Zeile: Tastennummer (dezimal), Aufgedrucktes Zeichen  
 '\*' wenn Auto-Repeat erlaubt.
3. Zeile: Tastenbelegung mit Control
4. Zeile: Belegung mit Shift und
5. Zeile: Belegung Solo

+--+	+--+	+--+	+--+	+--+	+--+	+--+	+--+
! 0!	'/\'	*! 1!	'-->'	*! 2!	'\/'	*! 3!	'F9'
! 4!	'F6'	!					
+--+	+--+	+--+	+--+	+--+	+--+	+--+	!
!	&F8 248!	&FB 251!	&F9 249!	&89 137!	&86 134!		
!	&F4 244!	&F7 247!	&F5 245!	&89 137!	&86 134!		
!	&F0 240!	&F3 243!	&F1 241!	&89 137!	&86 134!		
+--+	+--+	+--+	+--+	+--+	+--+	+--+	+--+
! 5!	'F3'	! 6!	ENTER	! 7!	'.'	! 8!	'<--'
*! 9!	COPY	*!					
+--+	+--+	+--+	+--+	+--+	+--+	+--+	!
!	&83 131!	&8C 140!	&8A 138!	&FA 250!	&E0 224!		
!	&83 131!	&8B 139!	&8A 138!	&F6 246!	&E0 224!		
!	&83 131!	&8B 139!	&8A 138!	&F2 242!	&E0 224!		
+--+	+--+	+--+	+--+	+--+	+--+	+--+	+--+
!10!	'F7'	!11!	'F8'	!12!	'F5'	!13!	'F1'
!14!	'F2'	!					
+--+	+--+	+--+	+--+	+--+	+--+	+--+	!
!	&87 135!	&88 136!	&85 133!	&81 129!	&82 130!		
!	&87 135!	&88 136!	&85 133!	&81 129!	&82 130!		
!	&87 135!	&88 136!	&85 133!	&81 129!	&82 130!		
+--+	+--+	+--+	+--+	+--+	+--+	+--+	+--+
!15!	'F0'	!16!	CLR	*!17!	'['	*!18!	ENTER
!19!	']'	*!					
+--+	+--+	+--+	+--+	+--+	+--+	+--+	!
!	&80 128!	&10 16!	&1B 27!	&0D 13!	&1D 29!		
!	&80 128!	&10 16!	{	&7B 123!	&0D 13!	}	&7D 125!
!	&80 128!	&10 16!	[	&5B 91!	&0D 13!	]	&5D 93!
+--+	+--+	+--+	+--+	+--+	+--+	+--+	+--+
!20!	'F4'	!21!	SHIFT	!22!	'\'	*!23!	CTRL
!24!	'^'	*!					
+--+	+--+	+--+	+--+	+--+	+--+	+--+	!
!	&84 132!	&FF 255!	&1C 28!	&FF 255!	&1E 30!		
!	&84 132!	&FF 255!	~	&60 96!	&FF 255!	&A3 163!	
!	&84 132!	&FF 255!	\	&5C 92!	&FF 255!	^	&5E 94!
+--+	+--+	+--+	+--+	+--+	+--+	+--+	+--+
!25!	'-'	*!26!	'@'	*!27!	'P'	*!28!	';'
*!29!	':'	*!					
+--+	+--+	+--+	+--+	+--+	+--+	+--+	!
!	&FF 255!	&00 0!	&10 16!	&FF 255!	&FF 255!		
!	=	&3D 61!		&7C 124!	P	&50 80!	+
						&2B 43!	*
						&2A 42!	
!	-	&2D 45!	@	&40 64!	p	&70 112!	;
						&3B 59!	:
						&3A 58!	
+--+	+--+	+--+	+--+	+--+	+--+	+--+	+--+
!30!	'/'	*!31!	'.'	*!32!	'0'	*!33!	'9'
*!34!	'O'	*!					
+--+	+--+	+--+	+--+	+--+	+--+	+--+	!
!	&FF 255!	&FF 255!	&1F 31!	&FF 255!	&0F 15!		
!	?	&3F 63!	>	&3E 62!	_	&5F 95!	)
						&29 41!	O
						&4F 79!	
!	/	&2F 47!	.	&2E 46!	0	&30 48!	9
						&39 57!	o
						&6F 111!	

```

+--+-----+--+-----+--+-----+--+-----+--+-----+--+-----+
!35! 'I'  *!36! 'L'  *!37! 'K'  *!38! 'M'  *!39! ', '  *!
+--+          +--+          +--+          +--+          +--+          !
!   &09  9!   &0C 12!   &0B 11!   &0D 13!   &FF 255!
! I   &49 73!  L   &4C 76!  K   &4B 75!  M   &4D 77!  <  &3C 60!
! i   &69 105! l   &6C 108! k   &6B 107! m   &6D 109! ,  &2C 44!
+--+-----+--+-----+--+-----+--+-----+--+-----+--+-----+
!40! '8'  *!41! '7'  *!42! 'U'  *!43! 'Y'  *!44! 'H'  *!
+--+          +--+          +--+          +--+          +--+          !
!   &FF 255!   &FF 255!   &15 21!   &19 25!   &08  8!
! (   &28 40!  '   &27 39!  U   &55 85!  Y   &59 89!  H   &48 72!
! 8   &38 56!  7   &37 55!  u   &75 117! y   &79 121! h   &68 104!
+--+-----+--+-----+--+-----+--+-----+--+-----+--+-----+
!45! 'J'  *!46! 'N'  *!47! ' '  *!48! '6'  *!49! '5'  *!
+--+          +--+          +--+          +--+          +--+          !
!   &0A 10!   &0E 14!   &FF 255!   &FF 255!   &FF 255!
! J   &4A 74!  N   &4E 78!   &20 32!  &  &26 38!  %  &25 37!
! j   &6A 106! n   &6E 110!   &20 32!  6  &36 54!  5  &35 53!
+--+-----+--+-----+--+-----+--+-----+--+-----+--+-----+
!50! 'R'  *!51! 'T'  *!52! 'G'  *!53! 'F'  *!54! 'B'  *!
+--+          +--+          +--+          +--+          +--+          !
!   &12 18!   &14 20!   &07  7!   &06  6!   &02  2!
! R   &52 82!  T   &54 84!  G   &47 71!  F   &46 70!  B   &42 66!
! r   &72 114! t   &74 116! g   &67 103! f   &66 102! b   &62 98!
+--+-----+--+-----+--+-----+--+-----+--+-----+--+-----+
!55! 'V'  *!56! '4'  *!57! '3'  *!58! 'E'  *!59! 'W'  *!
+--+          +--+          +--+          +--+          +--+          !
!   &16 22!   &FF 255!   &FF 255!   &05  5!   &17 23!
! V   &56 86!  $  &24 36!  #  &23 35!  E   &45 69!  W   &57 87!
! v   &76 118! 4   &34 52!  3   &33 51!  e   &65 101! w   &77 119!
+--+-----+--+-----+--+-----+--+-----+--+-----+--+-----+
!60! 'S'  *!61! 'D'  *!62! 'C'  *!63! 'X'  *!64! '1'  *!
+--+          +--+          +--+          +--+          +--+          !
!   &13 19!   &04  4!   &03  3!   &18 24!   &FF 255!
! S   &53 83!  D   &44 68!  C   &43 67!  X   &58 88!  !  &21 33!
! s   &73 115! d   &64 100! c   &63 99!  x   &78 120! 1   &31 49!
+--+-----+--+-----+--+-----+--+-----+--+-----+--+-----+
!65! '2'  *!66! ESC  !67! 'Q'  *!68! TAB  !69! 'A'  *!
+--+          +--+          +--+          +--+          +--+          !
! ~   &7E 126!   &FC 252!   &11 17!   &E1 225!   &01  1!
! "   &22 34!   &FC 252!  Q  &51 81!   &09  9!  A   &41 65!
! 2   &32 50!   &FC 252! q  &71 113!   &09  9!  a   &61 97!
+--+-----+--+-----+--+-----+--+-----+--+-----+--+-----+
!70! CAPS  !71! 'Z'  *!72! [/\]  *!73! [\/]  *!74! [<--] *!
+--+ LOCK  +--+          +--+          +--+          +--+          !
!   &FE 254!   &1A 26!   &FF 255!   &FF 255!   &FF 255!
!   &FD 253! Z  &5A 90!   &0B 11!   &0A 10!   &08  8!
!   &FD 253! z  &7A 122!   &0B 11!   &0A 10!   &08  8!

```

```

+--+-----+--+-----+--+-----+--+-----+--+-----+
!75! [-->] *!76! [FEUER2!77! [FEUER1!78!ex.nicht!79! DEL  *!
+--+          +--+          +--+          +--+          +--+          !
!      &FF 255!      &FF 255!      &FF 255!      &FF 255!      &7F 127!
!      &09  9! X  &58  88! Z  &5A  90!      &FF 255!      &7F 127!
!      &09  9! X  &58  88! Z  &5A  90!      &FF 255!      &7F 127!
+-----+-----+-----+-----+-----+

```

## Erweiterungszeichen

Der KEY MANAGER bietet die Möglichkeit, 32 Zeichenketten zu definieren, die den Zeichen 128 bis 159 zugeordnet werden. Standardmäßig ist der Zehnerblock damit belegt.

Taste	Erweit.zeichen	zugeordneter String
'ENTER'	solo: &8B 139	-> 'RUN"' + CHR\$(13)
	shift: &8C 140	-> CHR\$(13)
	ctrl: &8C 140	-> CHR\$(13)
'0'	s/s/c: &80 128	-> '0'
'1'	s/s/c: &81 129	-> '1'
'2'	s/s/c: &82 130	-> '2'
'3'	s/s/c: &83 131	-> '3'
'4'	s/s/c: &84 132	-> '4'
'5'	s/s/c: &85 133	-> '5'
'6'	s/s/c: &86 134	-> '6'
'7'	s/s/c: &87 135	-> '7'
'8'	s/s/c: &88 136	-> '8'
'9'	s/s/c: &89 137	-> '9'
'.'	s/s/c: &8A 138	-> '.'

## Steuerzeichen des Key Managers und des Zeileneditors

Einige Zeichen erfahren durch den KEY MANAGER eine Sonderbehandlung und lassen sich deshalb durch die Tastatur normalerweise nicht erzeugen. Noch viel mehr Zeichen werden aber vom Zeileneditor als Steuerzeichen benutzt und können deshalb nicht direkt eingegeben werden.

### Sonder-Behandlung durch den KEY MANAGER:

Zeichen	Bedeutung	Standart-Taste
&FF 255	kein Zeichen (ignorieren)	z.B. '1' plus CTRL
&FE 254	Flip Shift-Lock	CAPS LOCK plus CTRL
&FD 253	Flip Caps-Lock	CAPS LOCK
&80 128 bis &9F 159	Erweiterungszeichen	Zeichen 128 bis 140 auf dem Zehnerblock

### Sonderbehandlung durch den Zeileneditor:

Zeichen	Bedeutung	Standart-Taste
&00 = 0	kein Zeichen (ignorieren)	'@' plus CTRL
&0D = 13	ENTER: Zeile übernehmen	ENTER
&10 = 16	lösche Zeichen auf Crsrpos.	CLR
&7F = 127	DELETE: lösche Zeich vor Crsr	DEL
&E0 = 224	kopiere Zeichen vom Copy-Crsr	COPY
&E1 = 225	Flip Insert-Flag	TAB plus CTRL
&EF = 239	kein Zeichen (ignorieren)	Break-Event-Token
&F0 = 240 bis	Cursor und Copycursor bewegen Crsr -> Text/Zeilen-Anfang	Cursortasten solo, mit SHIFT
&FB = 251	Crsr -> Text/Zeilen-Ende	und mit CTRL
&FC = 252	* BREAK *	ESC

# Anhang F – Die Bildausgabe

## Die Controlcodes

Versucht man, Zeichen mit dem Code von 0 bis 31 auf dem Bildschirm auszudrucken, so werden diese normalerweise als Controlcodes interpretiert und nicht dargestellt, sondern befolgt. Die Standard-Funktionen finden sich hier.

Die mit '\*' gekennzeichneten Codes zwingen den Cursor vor ihrer Ausführung auf eine legale Position im Textfenster. Die mit '#' gekennzeichneten Codes sind nicht mit dem Zeileneditor von BASIC eingebbar (aber mit dem Copycursor außer CHR\$(0)).

Beim CPC 464 werden alle Controlcodes auch dann befolgt, wenn die Textausgabe im aktuellen Textfenster 'disabled' ist (Vektor &BB57 oder CHR\$(21) = NAK). Beim CPC 664 und 6128 jedoch nur solche Codes, bei denen ein Flag entsprechend gesetzt ist. Die Codes, die beim CPC 664 und CPC 6128 nicht mehr ausgeführt werden, wenn der Textstrom disabled ist, sind mit einem '!' gekennzeichnet.

[CTRL]	Code	ASCII-			
+Taste	hex	dez	Name	Parameter	Standard-Funktion
! [ @ ]	&00	00	NUL	---	wird ignoriert.
! [ A ]	&01	01	SOH	c	Das Zeichen mit dem Code 'c' wird gedruckt. Damit sind die Sonderzeichen 0 bis 31 darstellbar.
! [ B ]	&02	02	STX	---	Cursor ausschalten. (UserEbene)
! [ C ]	&03	03	ETX	---	Cursor wieder einschalten.
! [ D ]	&04	04	EOT	m	Bildschirm auf Mode 'm' umstellen. 'm' wird mit &3 maskiert.
! [ E ]	&05	05	ENQ	c	Das Zeichen mit dem Code 'c' wird auf der Position des Grafik-Cursors ausgegeben.
[ F ]	&06	06	ACK	---	Ausgabe von Zeichen in diesem Textfenster wieder zulassen. (-> &15)
! [ G ]	&07	07	BEL	---	Warnpiepser ausgeben.
!* [ H ]	&08	08	BS	---	Cursor um eine Position zurück.
!* [ I ]	&09	09	TAB	---	Cursor um eine Position weiter vor.
!* [ J ]	&0A	10	LF	---	Cursor um eine Zeile nach unten.
!* [ K ]	&0B	11	VT	---	Cursor um eine Zeile nach oben.



!	[L]	&0C	12	FF	---	Cursor in die linke obere Ecke setzen und den Bildschirm löschen.
!#*	[M]	&0D	13	CR	---	Cursor in die erste Spalte der aktuellen Cursorzeile setzen.
!	[N]	&0E	14	SO	p	Hintergrund-Tinte des aktuellen Textfensters auf 'p' festlegen. 'p' wird mit &F maskiert.
!	[O]	&0F	15	SI	p	Vordergrund-Tinte des aktuellen Textfensters auf 'p' festlegen. 'p' wird mit &F maskiert.
!#*	[P]	&10	16	DLE	---	Löschen des Zeichens auf der Cursorposition.
!*	[Q]	&11	17	DC1	---	Cursorzeile bis zur Cursorspalte löschen, incl. der Cursorposition.
!*	[R]	&12	18	DC2	---	Cursorzeile ab der Cursorspalte löschen, incl. der Cursorposition.
!*	[S]	&13	19	DC3	---	Textfenster bis incl. Cursorposition löschen.
!*	[T]	&14	20	DC4	---	Textfenster ab incl. Cursorposition löschen.
!	[U]	&15	21	NAK	---	Das Ausdrucken von Zeichen im aktuellen Textfenster verbieten. (-> &6)
!	[V]	&16	22	SYN	t	Den Transparent-Modus einschalten (t=1) oder ausschalten (t=0). 't' wird mit &1 maskiert.
!	[W]	&17	23	ETB	g	Den Grafik-Modus auf 'g' festlegen. 'g' wird mit &3 maskiert. g=0 => Tinte ist deckend, opaque, normal g=1 => X-Odern der neuen & alten Tinte g=2 => Und-Verknüpfung von n.& a. Tinte g=3 => Odern.
!	[X]	&18	24	CAN	---	Austauschen der Vorder- und Hintergrund-Tinten.
!	[Y]	&19	25	EM	zmmmmmmmm	Die Zeichenmatrix für das Zeichen 'z' neu definieren. Die 8 Parameter 'm' codieren mit jeweils 8 Bits die neue 8*8-Matrix für das Zeichen.
!	[Z]	&1A	26	SUB	lr <u>ou</u>	Die Grenzen des aktuellen Textfensters neu festlegen und den Cursor in die linke obere Ecke setzen. 'l' und 'r' geben den linken und rechten Rand an, 'o' und 'u' den oberen und unteren

```

'1' und 'r' bzw. 'o' und 'u' werden
automatisch nach Größe sortiert und
evtl. vertauscht.

[[]  &1B  27  ESC  ---  wird ignoriert.

!  [\]  &1C  28  FS   tff  Die Blinkfarben der Tinte 't'
werden mit den beiden Farben 'f' neu
festgelegt. 't' wird mit &F und
'f' jeweils mit &1F maskiert.

!  [[]]  &1D  29  GS   ff   Die Blinkfarben für die
Bildschirmumrandung werden mit den beiden
Farben 'f' festgelegt. Diese werden
jeweils mit &1F maskiert.

!  [^]  &1E  30  RS   ---  Den Cursor in die linke, obere Ecke setzen.

!  [0]  &1F  31  US   sz   Den Cursor in Spalte 's' und Zeile 'z'
setzen.

```

---

## Der CRTC HD 6845

```

+-----+
!   OUT (&BCxx) -> Register adressieren (anwählen)  !
!   OUT (&BDxx) -> Register beschreiben             !
!   INP (&BExx) -> reserviert für Status lesen     !
!   INP (&BFxx) -> Register einlesen              !
+-----+
+-----+
! r = lesbares / w = beschreibbares Register      NTSC  PAL/SECAM!
! Werte rechts: Standard-Einstellung:            dez/hex dez/hex!
+-----+
! R00: (-/w) theoretische Zeichenzahl für eine      !
!           Zeile incl. Border & Strahlrücklauf    63 &3F  63 &3F!
! R01: (-/w) dargestellte Zeichen pro Zeile        40 &28  40 &28!
! R02: (-/w) Zeitpunkt für horizontale Synchr.     46 &2E  46 &2E!
! R03: (-/w) Breite des horizontalen Synchr.Pulses 142 &8E 142 &8E!
! R04: (-/w) theoretische Zeichenzahl für eine      !
!           Spalte incl. Border & Strahlhochlauf    31 &1F  38 &26!
! R05: (-/w) Feinabgleich zu R04                   06 &06  00 &00!
! R06: (-/w) dargestellte Zeichen pro Spalte       25 &19  25 &19!
! R07: (-/w) Zeitpunkt für vertikale Synchr.       27 &1B  30 &1E!
! R08: (-/w) Schalter für Zeilensprung-Verfahren  00 &00  00 &00!
! R09: (-/w) Rasterzeilen/Buchstabe - 1           07 &07  07 &07!
! R10: (-/w) Einstellung für Hardware-Cursor      00 &00  00 &00!
! R11: (-/w) Einstellung für Hardware-Cursor      00 &00  00 &00!
! R12: (r/w) Text-Start-Adresse (msb)             48 &30  48 &30!
! R13: (r/w) Text-Start-Adresse (lsb)             00 &00  00 &00!
! R14: (r/w) Adresse des Hardware-Cursors (msb)   192 &C0 192 &C0!
! R15: (r/w) Adresse des Hardware-Cursors (lsb)   00 &00  00 &00!
! R16: (r/ ) Lightpen-Position (msb)              --     --  !
! R17: (r/ ) Lightpen-Position (lsb)              --     --  !

```

+-----+   Adressierung des Video-RAMs:     CPU-Adresse - CRTC-Adresse   +-----+	
A0	- von der ULA
A1 bis A10	- MA0 bis MA9
A11 bis A13	- RA0 bis RA2
A14 und A15	- MA12 und MA13
+-----+	

## Tinten und Farben

Beim Schneider CPC kann man jeder Tinte zwei Farben zuordnen. Diese werden dann abwechselnd mit jeder Blinkperiode dargestellt.

Diese Zuordnung ist dabei recht aufwendig gestaltet. Zunächst muss man sich für zwei Farben entscheiden, die man einer Tinte zuordnen will (meist zwei gleiche, damit's nicht blinkt). Diese Farben haben Farbnummern, die man nun dem SCREEN PACK zusammen mit der Tintennummer übermittelt.

Das SCREEN PACK übersetzt die Farbnummern in Paletten-Farbnummern, mit denen es dann im Blink-Rhythmus das Paletten-RAM im Gate Array programmiert. Diese Umsetzung dient dazu, die Farbnummern nach steigender Helligkeit auf einem Grün-Monitor zu sortieren.

Das Gate Array wandelt dann, bei der Bildwiedergabe, die Tintennummern, die in den Bytes des Bild-Wiederholerspeichers kodiert sind, in die gewünschten Farbsignale für den Monitor-Ausgang um.

### Standard-Zuordnung der Tinten zu Farbnummern

Tinte:	Border	0	1	2	3	4	5	6	7	8	9	10	11	12	13	14	15
Farbe 1:	1	1	24	20	6	26	0	2	8	10	12	14	16	18	22	1	16
Farbe 2:	1	1	24	20	6	26	0	2	8	10	12	14	16	18	22	24	11
+-----+																	
<---- Mode 2 ----->																	
<---- Mode 1 -----> blinkend																	
<---- Mode 0 ----->																	

### Zusammenhang zwischen Farbe, Farbnummer und Paletten-Farbnummer

Farbe	Paletten- Farb-Nr.	Farb- Nummer	Farb- Nummer	Paletten- Farb-Nr.	Farbe
Schwarz	20	0	26	11	Hellweiß
Blau	4	1	25	3	Pastell-Gelb
Hellblau	21	2	24	10	Hellgelb
Rot	28	3	23	27	Pastell-Blaugrün
Magenta	24	4	22	25	Pastell-Grün
Hellviolett	29	5	21	26	LimonenGrün
Hellrot	12	6	20	19	Hell-Blaugrün

Purpur	5	7		19	2	Seegrün
Hellmagenta	13	8		18	18	Hellgrün
Grün	22	9		17	15	Pastell-Magenta
Blaugrün	6	10		16	7	Rosa
Himmelblau	23	11		15	14	Orange
Gelb	30	12		14	31	Pastell-Blau
weiß	0	13		13	0	weiß

## Die ULA:

Das Gate Array enthält Register, die die Bildschirm-Darstellung und die ROM-Konfiguration beeinflussen. Durch Programmieren dieser Register kann man festlegen, welcher Bildschirm-Modus dargestellt wird, welche Farben die einzelnen Tinten haben und ob oben oder unten ein ROM eingeblendet werden soll.

Portadresse: OUT &7FFF	
Bit 76543210	Bedeutung der einzelnen Bits im Datenbyte
&X0000iiii	Wählt das Farbregister für Tinte iiii an
&X0001????	Wählt das BORDER-Farbregister an
&X010nnnnn	Programmiert das gerade angewählte Farbregister mit der Farbe nnnnn (Paletten-Farbnummer)
&X100roumm	r=1 => Loescht den 52-Bildschirmzeilen-Zähler (=> Interrupt-Verzögerung)
	o=1 => Blendet oberes ROM aus
	u=1 => Blendet unteres ROM aus
	mm => Bestimmt Bildschirm-Modus
ANMERKUNG: Bit 5 ist immer 0 (reserviert)	
Das Z80-Registerpaar B'C' enthält ständig die Portadresse und das passende Datenbyte, um mit einem OUT (C),C die momentane Bank-Konfiguration und Bildschirm-Modus einzustellen.	

## Die Kodierung der Tintennummern in den Bildschirm-Bytes

In den folgenden Grafiken ist der Zusammenhang zwischen einem Byte und den Tintennummern der darin enthaltenen Pixel dargestellt. Der obere Balken symbolisiert die dargestellten Pixel, der untere Balken jeweils ein Byte mit 8 Bits. Die Ziffergruppen 'in den Pixeln' gibt dabei jeweils an, wie welche Bits des Bytes gruppiert werden müssen, um die Tintennummer dieses Pixels zu bestimmen.

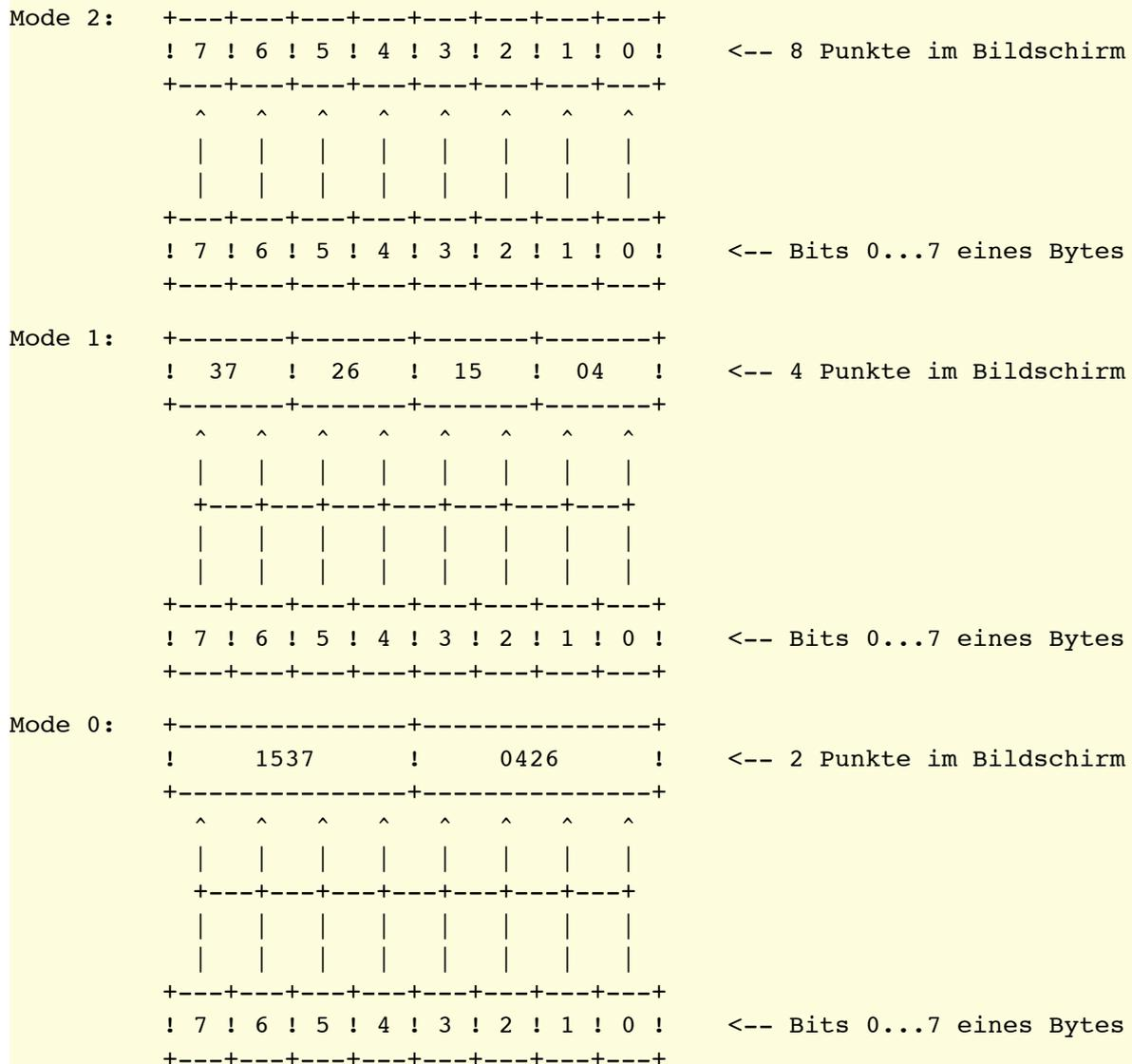

## Pixelmasken

Da diese Zuordnungen auch für die Grafik- und Textroutinen nur schwer zu verdauen sind, benutzt auch das Betriebssystem Tabellen, mit denen es sich das Leben leichter macht.

Eine davon enthält Bytes, die immer ein Pixel aus einem Byte herausfiltern:

```
Mode 2: Pixel 7 -> Byte: &X10000000 = &80 = 128 (links)
        Pixel 6 -> Byte: &X01000000 = &40 = 64
        Pixel 5 -> Byte: &X00100000 = &20 = 32
        Pixel 4 -> Byte: &X00010000 = &10 = 16
        Pixel 3 -> Byte: &X00001000 = &08 = 8
        Pixel 2 -> Byte: &X00000100 = &04 = 4
        Pixel 1 -> Byte: &X00000010 = &02 = 2
        Pixel 0 -> Byte: &X00000001 = &01 = 1 (rechts)
```

```
Mode 1: Pixel 3 -> Byte: &X10001000 = &88 = 136 (links)
        Pixel 2 -> Byte: &X01000100 = &44 = 68
        Pixel 1 -> Byte: &X00100010 = &22 = 34
        Pixel 0 -> Byte: &X00010001 = &11 = 17 (rechts)
```

```
Mode 2: Pixel 1 -> Byte: &X10101010 = &AA = 170 (links)
        Pixel 0 -> Byte: &X01010101 = &55 = 85 (rechts)
```

## Farbmasken (Encoded Inks)

Bei Jeder Zuordnung von Tinten zu Vorder- oder Hintergrund für die Text- und Grafik-Ausgabe wird ein Byte berechnet, das vollständig mit dieser Tinte 'eingefärbt' ist:

```
Mode 2: Tinte 00 -> &X00000000 = &00 = 0
        Tinte 01 -> &X11111111 = &FF = 255
```

```
Mode 1: Tinte 00 -> &X00000000 = &00 = 0
        Tinte 01 -> &X11110000 = &F0 = 240
        Tinte 02 -> &X00001111 = &0F = 15
        Tinte 03 -> &X11111111 = &FF = 255
```

```
Mode 0: Tinte 00 -> &X00000000 = &00 = 0
        Tinte 01 -> &X11000000 = &C0 = 192
        Tinte 02 -> &X00001100 = &0C = 12
        Tinte 03 -> &X11001100 = &CC = 204
        Tinte 04 -> &X00110000 = &30 = 48
        Tinte 05 -> &X11110000 = &F0 = 240
        Tinte 06 -> &X00111100 = &3C = 60
        Tinte 07 -> &X11111100 = &FC = 252
        Tinte 08 -> &X00000011 = &03 = 3
        Tinte 09 -> &X11000011 = &C3 = 195
        Tinte 10 -> &X00001111 = &0F = 15
        Tinte 11 -> &X11001111 = &CF = 207
        Tinte 12 -> &X00110011 = &33 = 51
        Tinte 13 -> &X11110011 = &F3 = 243
        Tinte 14 -> &X00111111 = &3F = 63
        Tinte 15 -> &X11111111 = &FF = 255
```

## Der Zeichensatz des Schneider CPC

Die Zeichenausgabe des Schneider CPC auf dem Monitor ist voll Grafik-orientiert, das heißt, im Bildwiederholtspeicher gibt es nur noch Informationen darüber, mit welcher Tinte jeder Punkt dargestellt werden soll. Die Textausgabe-Routinen im Betriebssystem müssen praktisch die Buchstaben in den Bildschirmspeicher 'malen'.

Das Betriebssystem-ROM enthält deshalb eine Tabelle für insgesamt 256 verschiedene Zeichen. Für jedes Zeichen ist eine 8\*8 Punkte große Matrix angelegt, die in Form von 8 Bytes zu je 8 Bits gespeichert ist.

Teile oder auch der komplette Zeichensatz können aus dem unteren ROM in's RAM kopiert werden, um hier veränderbar zu sein. Das wurde im folgenden Programm ausgenutzt, um die danach folgenden Tabelle auszudrucken:

```
130 CLOSEIN:CLOSEOUT
140 SYMBOL AFTER 0:start=HIMEM+1
150 str=9:IF str=9 THEN OPENOUT"zeichen.dat
151 '
152 PRINT#str,"Der Zeichensatz der Schneider CPCs:"
153 PRINT#str,"-----"
160 '
170 nbn=8:ZONE 10
180 '
190 FOR i=0 TO (256-nbn)*8 STEP 8*nbn
200   PRINT#str
205   PRINT#str,"&;HEX$(i\8,2);"=";i\8;":"
209   PRINT#str
210   FOR j=0 TO 7
220     FOR adr=start+i+j TO start+i+j+(nbn-1)*8 STEP 8
230       b$=BIN$(PEEK(adr),8):GOSUB 330
240     NEXT
250     IF POS(#str)>1 THEN PRINT#str
260   NEXT
270 NEXT
280 CLOSEOUT
290 END
300 '
310 ' print b$
320 '
330 FOR p=1 TO 8
340   IF MID$(b$,p,1)="0" THEN PRINT#str,"+"; ELSE PRINT#str,"#";
350 NEXT
360 PRINT#str,,
370 RETURN
```

# Der Zeichensatz des Schneider CPC

&00 = 0 :

```

MMMMMMMM  MMMMMMMM  ---MM---  -----MM  ----MM--  MMMMMMMM  -----  --MMMM--
MM----MM  MM-----  ---MM---  -----MM  ---MM---  MM----MM  -----M  -MM--MM-
MM----MM  MM-----  ---MM---  -----MM  --MM---  MMM--MMM  -----MM  MM----MM
MM----MM  MM-----  ---MM---  -----MM  -MMMMMM-  MM-MM-MM  -----MM-  MM----MM
MM----MM  MM-----  ---MM---  -----MM  ---MM--  MM-MM-MM  MM--MM--  MMMMMMMM
MM----MM  MM-----  ---MM---  -----MM  ---MM---  MMM--MMM  -MMMM---  --M--M--
MM----MM  MM-----  ---MM---  -----MM  --MM---  MM----MM  --MM---  MMM--MMM
MMMMMMMM  MM-----  MMMMMMMM  MMMMMMMM  -----  MMMMMMMM  -----  -----
    
```

&08 = 8 :

```

-----  -----  ---MM---  ---MM---  ---MM---  -----  --MMMM--  --MMMM--
-----  -----  ---MM---  ---MMMM--  -M-MM-M-  -----MM  -MM--MM-  -MM--MM-
--MM---  ---MM--  ---MM---  -MMMMMM-  -MMMM--  --MM--MM  MMMMMMMM  MM----MM
-MM---  ---MM-  ---MM---  MM-MM-MM  M--MM--M  -MM--MM  MM-MM-MM  MM-MM-MM
MMMMMMMM  MMMMMMMM  MM-MM-MM  ---MM---  MM-MM-MM  MMMMMMM-  MM-MM-MM  MM-MM-MM
-MM---  ---MM-  -MMMMMM-  ---MM---  -MMMMMM-  -MM-----  MMMMMMMM  MM----MM
--MM---  ---MM--  --MMMM--  ---MM---  -MMMM--  --MM---  -MM--MM-  -MM--MM-
-----  -----  ---MM---  ---MM---  ---MM---  -----  --MMMM--  --MMMM--
    
```

&10 = 16 :

```

MMMMMMMM  --MMMM--  --MMMM--  --MMMM--  --MMMM--  -----  -MMMMMM-  -----MM
MM----MM  -MMMMMM-  -MM--MM-  -MM--MM-  -MMMMMM-  -----M  -MM--MM-  -----MM
MM----MM  MM-MM-MM  MM----MM  MM----MM  MM-MM-MM  --MM--MM  -MM--MM-  -----MM
MMMMMMMM  MM-MM-MM  MM-MMMM  MMMMM-MM  MM-MM-MM  ---MMMM-  -MM--MM-  MMMMMMMM
MM----MM  MM-MMMM  MM-MM-MM  MM-MM-MM  MMMMM-MM  MM--MMM-  -MM--MM-  -----MM
MM----MM  MM----MM  MM-MM-MM  MM-MM-MM  MM----MM  -MMMM-MM  -MM--MM-  -----MM
MM----MM  -MM--MM-  -MMMMMM-  -MMMMMM-  -MM--MM-  --MM--M  -MM--MM-  -----MM
MMMMMMMM  --MMMM--  --MMMM--  --MMMM--  --MMMM--  -----  MMM--MMM  -----
    
```

&18 = 24 :

```

MMMMMMMM  ---MM---  --MMMM--  --MMMM--  MMMMMMMM  MMMMMMMM  MMMMMMMM  MMMMMMMM
-MM--MM-  ---MM---  -MM--MM-  -MM--MM-  MM-MM-MM  MM----MM  MM----MM  MM-MM-MM
--MMMM--  --MMMM--  -MM--MM-  MM----MM  MM-MM-MM  MM----MM  MM----MM  MM-MM-MM
---MM---  --MMMM--  --MM----  MMMMMMMM  MM-MM-MM  MMMMM-MM  MM-MMMM  MM-MM-MM
---MM---  --MMMM--  ---MM---  MM----MM  MMMMM-MM  MM-MM-MM  MM-MM-MM  MM-MMMM
--MMMM--  --MMMM--  -----  MM----MM  MM----MM  MM-MM-MM  MM-MM-MM  MM----MM
-MM--MM-  ---MM---  ---MM---  -MM--MM-  MM----MM  MM-MM-MM  MM-MM-MM  MM----MM
MMMMMMMM  ---MM---  -----  --MMMM--  MMMMMMMM  MMMMMMMM  MMMMMMMM  MMMMMMMM
    
```

&20 = 32 :

```

-----  ---MM---  -MM-MM--  -MM-MM--  ---MM---  -----  --MMM---  ---MM---
-----  ---MM---  -MM-MM--  -MM-MM--  -MMMMM-  MM---MM-  -MM-MM--  ---MM---
-----  ---MM---  -MM-MM--  MMMMMMM-  -M-MM---  MM--MM--  --MMM---  ---MM---
-----  ---MM---  -----  -MM-MM--  -MMMM--  ---MM---  -MMM-MM-  -----
-----  ---MM---  -----  MMMMMMM-  ---MM-M-  --MM---  MM-MMM--  -----
-----  -----  -----  -MM-MM--  -MMMM--  -MM--MM-  MM--MM--  -----
-----  ---MM---  -----  -MM-MM--  ---MM---  MM--MM-  -MMM-MM-  -----
-----  -----  -----  -----  -----  -----  -----  -----
    
```



&28 = 40 :

```

---MM-- --MM--- -----
---MM--- --MM--- --MM--MM-- --MM--- -----
--MM----- --MM--- --MMMM-- --MM--- -----
--MM----- --MM--- MMMMMMMM --MMMMMM-- ----- --MMMMMM-- --MM---
--MM----- --MM--- --MMMM-- --MM--- ----- --MM-----
---MM--- --MM--- --MM--MM-- --MM--- --MM--- ----- --MM--- MM-----
---MM--- --MM--- ----- --MM--- --MM--- ----- --MM--- M-----
----- ----- ----- --MM--- -----

```

&30 = 48 :

```

-MMMMM-- --MM--- --MMMM-- --MMMM-- ---MMM-- -MMMMMM-- --MMMM-- -MMMMMM--
MM---MM- --MMM--- --MM--MM-- --MM--MM-- --MMMM-- --MM---M- --MM--MM- --MM--MM-
MM--MMM- --MM--- -----MM- -----MM- --MM--MM-- --MM----- --MM-----
MM-M-MM- --MM--- --MMMM-- --MMM-- MM--MM- --MMMMMM-- --MMMMMM-- -----MM-
MMM--MM- --MM--- --MM----- -----MM- MMMMMMMM- -----MM- --MM--MM- ---MM---
MM---MM- --MM--- --MM--MM-- --MM--MM-- ---MM- --MM--MM- --MM--MM- ---MM---
-MMMMM-- -MMMMMM- -MMMMMM- --MMMM-- ---MMMM- --MMMM-- --MMMM-- ---MM---
----- ----- ----- ----- -----

```

&38 = 56 :

```

--MMMM-- --MMMM-- -----
--MM--MM- --MM--MM- -----
--MM--MM- --MM--MM- ---MM--- --MM--- --MM--- -MMMMMM-- --MM--- --MM--MM-
--MMMM-- --MMMMMM- ---MM--- --MM--- --MM----- ----- --MM--- ---MM---
--MM--MM- -----MM- ----- --MM--- ----- --MM--- ---MM---
--MM--MM- --MM--MM- ---MM--- --MM--- --MM--- -MMMMMM-- --MM--- -----
--MMMM-- --MMMM-- ---MM--- --MM--- --MM--- ----- --MM--- ---MM---
----- ----- --MM--- ----- -----

```

&40 = 64 :

```

-MMMMM-- --MM--- MMMMMMM-- --MMMM-- MMMMM--- MMMMMMMM-- MMMMMMMM-- --MMMM--
MM---MM- --MMMM-- --MM--MM-- --MM--MM-- --MM--MM-- --MM---M- --MM---M- --MM--MM-
MM-MMMM- --MM--MM- --MM--MM- MM----- --MM--MM- --MM-M--- --MM-M--- MM-----
MM-MMMM- --MM--MM- -MMMMMM-- MM----- --MM--MM- -MMMM--- -MMMM--- MM-----
MM-MMMM- -MMMMMM- --MM--MM- MM----- --MM--MM- --MM-M--- --MM-M--- MM-MMM-
MM----- --MM--MM- --MM--MM- --MM--MM- --MM--MM-- --MM---M- --MM----- --MM--MM-
-MMMMM-- --MM--MM- MMMMMMM-- --MMMM-- MMMMM--- MMMMMMMM-- MMMM----- --MMMMMM-
----- ----- ----- ----- -----

```

&48 = 72 :

```

--MM--MM- -MMMMMM- ---MMMM- MMM--MM- MMMM---- MM---MM- MM---MM- --MMM---
--MM--MM- ---MM--- ---MM--- --MM--MM- --MM----- MMM--MMM- MMM--MM- --MM--MM-
--MM--MM- ---MM--- ---MM--- --MM--MM- --MM----- MMMMMMMM- MMMM--MM- MM---MM-
-MMMMMM- ---MM--- ---MM--- -MMMM--- --MM----- MMMMMMMM- MM-MMMM- MM---MM-
--MM--MM- ---MM--- MM--MM- --MM--MM- --MM---M- MM-M-MM- MM--MMM- MM---MM-
--MM--MM- ---MM--- MM--MM- --MM--MM- --MM--MM- MM---MM- MM---MM- --MM--MM-
--MM--MM- -MMMMMM- -MMMM--- MMM--MM- MMMMMMMM- MM---MM- MM---MM- --MMM---
----- ----- ----- ----- -----

```

&50 = 80 :

```

MMMMMM-- --MMM--- MMMMMM-- --MMMM-- -MMMMMM- -MM--MM- -MM--MM- MM---MM-
-MM--MM- -MM--MM- -MM--MM- -MM--MM- -M--MM-M- -MM--MM- -MM--MM- MM---MM-
-MM--MM- MM---MM- -MM--MM- -MM----- -MM--MM- -MM--MM- -MM--MM- MM---MM-
-MMMMM-- MM---MM- -MMMMM-- --MMMM-- -MM--MM- -MM--MM- -MM--MM- MM-M-MM-
-MM----- MM-MM-M- -MM--MM- -----MM- -MM--MM- -MM--MM- -MM--MM- MMMMMMM-
-MM----- MM--MM- -MM--MM- -MM--MM- -MM--MM- -MM--MM- -MMMM-- MMM-MMM-
MMMM----- -MMM-MM- MMM--MM- --MMMM-- -MMMM-- -MMMM-- -MM--MM- MM---MM-
-----

```

&58 = 88 :

```

MM---MM- -MM--MM- MMMMMMM- --MMMM-- MM----- -MMMM-- --MM--- -----
-MM-MM-- -MM--MM- MM---MM- --MM----- -MM----- -MM--MM- -MMMM-- -----
--MMM--- -MM--MM- M---MM- --MM----- -MM----- -MM--MM- -MMMMMM- -----
-MMM--- -MMMM-- --MM--- -MM----- -MM--- -MM--MM- -MM--MM- -----
-MM-MM-- ---MM--- --MM-M- -MM----- -MM--MM- -MM--MM- -MM--MM- -----
MM---MM- ---MM--- -MM--MM- -MM----- -MM--MM- -MM--MM- -MM--MM- -----
MM---MM- -MMMM-- MMMMMMM- --MMMM-- -----M- -MMMM-- -MM--MM- -----
-----
MMMMMMMM

```

&60 = 96 :

```

--MM--- ----- MMM----- ----- -MMM-- ----- -MMM-- -----
---MM--- ----- -MM----- ----- -MM-- ----- -MM-MM- -----
---MM-- -MMMM-- -MMMMM-- --MMMM-- -MMMMM-- -MMMM-- -MM--MM- -MMMMM-
----- -MM-- -MM--MM- -MM--MM- MM--MM- -MM--MM- -MMMM-- -MM--MM-
----- -MMMMM-- -MM--MM- -MM----- MM--MM- -MMMMMM- -MM--MM- -MM--MM-
----- MM--MM- -MM--MM- -MM--MM- MM--MM- -MM----- -MM--MM- -MMMMM-
----- -MMM-MM- MM-MMM-- --MMMM-- -MMM-MM- -MMMM-- -MMMM-- ----MM-
-----
----- -MMMM--

```

&68 = 104 :

```

MMM----- --MM--- -----MM- MMM----- -MMM--- ----- -----
-MM----- ----- -MM----- -MM----- -MM--- ----- -----
-MM-MM-- --MMM--- -----MMM- -MM--MM- -MM--MM- -MM-MM- MM-MMM-- --MMMM--
-MMM-MM- ---MM--- -----MM- -MM-MM- -MM--MM- MMMMMMM- -MM--MM- -MM--MM-
-MM--MM- ---MM--- -----MM- -MMMM-- -MM--MM- MM-M-MM- -MM--MM- -MM--MM-
-MM--MM- ---MM--- -MM--MM- -MM-MM- -MM--MM- -MM--MM- MM-M-MM- -MM--MM- -MM--MM-
MMM--MM- --MMMM-- -MM--MM- MMM--MM- --MMMM-- MM--MM- -MM--MM- --MMMM--
-----
----- -MMMM--

```

&70 = 112 :

```

----- -MM--- -----
----- -MM--- -----
MM-MMM-- -MMM-MM- MM-MMM-- --MMMM-- -MMMMM-- -MM--MM- -MM--MM- MM---MM-
-MM--MM- MM--MM- -MMM-MM- -MM----- -MM----- -MM--MM- -MM--MM- MM-M-MM-
-MM--MM- MM--MM- -MM----- -MMMM-- -MM----- -MM--MM- -MM--MM- MM-M-MM-
-MMMMM-- -MMMMM-- -MM----- -MM--MM- -MM--MM- -MM--MM- -MMMM-- MMMMMMM-
-MM----- -MM--- MMMM----- -MMMMM-- -MMM-- -MMMMM-- -MM--MM- -MM--MM-
MMMM----- -MMMM--

```

&78 = 120 :

```

-----  -----  -----  ---MMM-  ---MM-  -MMM-  -MMM-MM-  MM--MM--
-----  -----  -----  ---MM-  ---MM-  ---MM-  MM-MMM-  --MM--MM
MM--MM-  -MM--MM-  -MMMMMM-  ---MM-  ---MM-  ---MM-  -----  MM--MM--
-MM-MM-  -MM--MM-  -M--MM-  -MMM-  ---MM-  ---MMM-  -----  --MM--MM
-MMM-  -MM--MM-  ---MM-  ---MM-  ---MM-  ---MM-  -----  MM--MM-
-MM-MM-  -MMMMM-  ---MM-M-  ---MM-  ---MM-  ---MM-  -----  --MM--MM
MM--MM-  -----MM-  -MMMMMM-  ---MMM-  ---MM-  -MMM-  -----  MM--MM-
-----  -MMMMM-  -----  -----  -----  -----  -----  --MM--MM

```

&80 = 128 :

```

-----  MMMM-  -----MMMM  MMMMMMMM  -----  MMMM-  -----MMMM  MMMMMMMM
-----  MMMM-  -----MMMM  MMMMMMMM  -----  MMMM-  -----MMMM  MMMMMMMM
-----  MMMM-  -----MMMM  MMMMMMMM  -----  MMMM-  -----MMMM  MMMMMMMM
-----  MMMM-  -----MMMM  MMMMMMMM  -----  MMMM-  -----MMMM  MMMMMMMM
-----  -----  -----  -----  MMMM-  MMMM-  MMMM-  MMMM-
-----  -----  -----  -----  MMMM-  MMMM-  MMMM-  MMMM-
-----  -----  -----  -----  MMMM-  MMMM-  MMMM-  MMMM-
-----  -----  -----  -----  MMMM-  MMMM-  MMMM-  MMMM-

```

&88 = 136 :

```

-----  MMMM-  -----MMMM  MMMMMMMM  -----  MMMM-  -----MMMM  MMMMMMMM
-----  MMMM-  -----MMMM  MMMMMMMM  -----  MMMM-  -----MMMM  MMMMMMMM
-----  MMMM-  -----MMMM  MMMMMMMM  -----  MMMM-  -----MMMM  MMMMMMMM
-----  MMMM-  -----MMMM  MMMMMMMM  -----  MMMM-  -----MMMM  MMMMMMMM
----MMMM  ----MMMM  ----MMMM  ----MMMM  MMMMMMMM  MMMMMMMM  MMMMMMMM  MMMMMMMM
----MMMM  ----MMMM  ----MMMM  ----MMMM  MMMMMMMM  MMMMMMMM  MMMMMMMM  MMMMMMMM
----MMMM  ----MMMM  ----MMMM  ----MMMM  MMMMMMMM  MMMMMMMM  MMMMMMMM  MMMMMMMM
----MMMM  ----MMMM  ----MMMM  ----MMMM  MMMMMMMM  MMMMMMMM  MMMMMMMM  MMMMMMMM

```

&90 = 144 :

```

-----  ---MM-  -----  ---MM-  -----  ---MM-  -----  ---MM-
-----  ---MM-  -----  ---MM-  -----  ---MM-  -----  ---MM-
-----  ---MM-  -----  ---MM-  -----  ---MM-  -----  ---MM-
---MM-  ---MM-  ---MMMM  ---MMMM  ---MM-  ---MM-  ---MMMM  ---MMMM
---MM-  ---MM-  ---MMMM  ---MMMM  ---MM-  ---MM-  ---MMMM  ---MMMM
-----  -----  -----  -----  ---MM-  ---MM-  ---MM-  ---MM-
-----  -----  -----  -----  ---MM-  ---MM-  ---MM-  ---MM-
-----  -----  -----  -----  ---MM-  ---MM-  ---MM-  ---MM-

```

&98 = 152 :

```

-----  ---MM-  -----  ---MM-  -----  ---MM-  -----  ---MM-
-----  ---MM-  -----  ---MM-  -----  ---MM-  -----  ---MM-
-----  ---MM-  -----  ---MM-  -----  ---MM-  -----  ---MM-
MMMMM-  MMMM-  MMMMMMMM  MMMMMMMM  MMMM-  MMMM-  MMMMMMMM  MMMMMMMM
MMMMM-  MMMM-  MMMMMMMM  MMMMMMMM  MMMM-  MMMM-  MMMMMMMM  MMMMMMMM
-----  -----  -----  -----  ---MM-  ---MM-  ---MM-  ---MM-
-----  -----  -----  -----  ---MM-  ---MM-  ---MM-  ---MM-
-----  -----  -----  -----  ---MM-  ---MM-  ---MM-  ---MM-

```

&A0 = 160 :

```

---M---  ---MM--  -MM--MM-  --MMMM--  --MMM---  -MMMMMM-  ---MMMM-  ---MM---
--MMM---  ---MM---  -MM--MM-  -MM--MM-  -M--M--  MMMM-M--  ---MM---  ---MM---
-MM-MM--  ---MM---  -----  -MM-----  M-MMM-M  MMMM-M--  ---MMM---  ---MM---
MM--MM-  -----  -----  MMMMM---  M-M--M  -MMM-M--  -MM-MM-  -----
-----  -----  -----  -MM-----  M-MMM-M  --MM-M--  -MMM---  -----
-----  -----  -----  -MM-MM-  -M--M--  --MM-M--  ---MM---  -----
-----  -----  -----  MMMMMM-  --MMM--  --MM-M--  MMMM---  -----
-----  -----  -----  -----  -----  -----  -----  -----

```

&A8 = 168 :

```

-M-----  -M-----  MMM-----  -----  --MM---  -----  ---MM---  ---MM---
MM-----  MM-----  ---M---  ---MM---  ---MM---  -----  -----  -----
-M--M--  -M--MM--  -MM--M-  ---MM---  -----  -----  ---MM---  ---MM---
-M--MM--  -M-M--M-  ---M-MM-  -MMMMMM-  -MMMMMM-  -MMMMMM-  ---MM---  ---MM---
-M-M-M--  -M--M--  MMM-M-M-  ---MM---  -----  -----  -MM--MM-  ---MM---
---MMMM-  ---M---  ---MMMM  ---MM---  ---MM---  -----  -MM--MM-  ---MM---
---M---  ---MMMM-  ---M---  -MMMMMM-  ---MM---  -----  -MMMM---  ---MM---
-----  -----  -----  -----  -----  -----  -----  -----

```

&B0 = 176 :

```

-----  -MMMMM--  -----  --MMMM--  -----  --MMM---  -----  -----
-----  MM---MM-  -MM--MM-  -MM-----  -----  -MM-MM--  MM-----  -----
-MMM--MM  MM---MM-  -MM--MM-  -MM-----  --MMMM-  MM---MM-  -MM-----  -MM--MM-
MM-MMMM-  MMMMMM--  --MMMM--  --MMMM--  --MM---  MMMMMM-  --MM-----  -MM--MM-
MM--MM--  MM---MM-  -MM--MM-  -MM--MM-  -MMMMM-  MM---MM-  --MMM---  -MM--MM-
MM-MMMM-  MM---MM-  -MM--MM-  -MM--MM-  --MM---  -MM-MM--  -MM-MM--  -MMMMM--
-MMM--MM  MMMMM---  --MMMM--  --MMMM--  --MMMM-  --MMM---  MM---MM-  -MM-----
-----  MM-----  -----  -----  -----  -----  -----  -MM-----

```

&B8 = 184 :

```

-----  -----  -----MM  -----MM  -----  -----  MMMMMM-  -----
-----  -----  -----MM-  -----MM-  MMM--MM-  -----  MM---MM-  -MMMMM--
-----  -----  -----MM--  -----MM--  -MMMM-  -MM--MM-  -MM-----  MM---MM-
MMMMMM-  -MMMMM-  --MMMM--  -MM--MM-  --MM---  MM---MM  --MM-----  MM---MM-
-MM-MM--  MM-MM---  -MM--MM-  -MM--MM-  --MMM---  MM-MM-MM  -MM-----  MM---MM-
-MM-MM--  MM-MM---  --MMMM--  --MMMM--  -MM-MM--  MM-MM-MM  MM---MM-  -MM-MM--
-MM-MM--  -MMM---  -MM-----  -MM-----  MM---MMM  -MMMMMM-  MMMMMM-  MMM-MMM-
-----  -----  MM-----  MM-----  -----  -----  -----  -----

```

&C0 = 192 :

```

---MM---  ---MM---  -----  -----  ---MM---  ---MM---  -----  ---MM---
--MM---  ---MM--  -----  -----  --MMM---  ---MM--  -----  ---MM---
-MM-----  ---MM-  -----  -----  -MM--MM-  ---MM-  -----  -MM---
MM-----  ---MM  -----M  M-----  MM---MM  -----MM  M-----M  MM-----
M-----  ---M  ---MM  MM-----  M-----M  -----MM  MM---MM  MM-----
-----  -----  ---MM-  -MM-----  -----MM-  -MM--MM-  -MM-----
-----  -----  ---MM  -MM-----  -----MM  --MMMM-  ---MM---
-----  -----  ---MM---  ---MM---  -----  ---MM---  ---MM---

```

&C8 = 200 :

```

---MM---  ---MM---  ---MM---  MM---MM  -----MM  MM-----  MM--MM--  M-M-M-M-
--MM-----  ---MM--  --MMMM--  MMM--MMM  -----MMM  MMM-----  MM--MM--  -M-M-M-M
-MM-----  -----MM-  -MM--MM-  -MMMMMM-  -----MMM-  -MMM-----  --MM--MM  M-M-M-M-
MM-----M  M-----MM  MM-----MM  --MMMM--  ---MMM--  --MMM-----  --MM--MM  -M-M-M-M
M-----MM  MM-----M  MM-----MM  --MMMM--  ---MMM--  ---MMM--  MM--MM--  M-M-M-M-
-----MM-  -MM-----  -MM--MM-  -MMMMMM-  -MMM-----  -----MMM-  MM--MM--  -M-M-M-M
----MM--  --MM-----  --MMMM--  MMM--MMM  MMM-----  -----MMM  --MM--MM  M-M-M-M-
---MM---  ---MM---  ---MM---  MM---MM  MM-----  -----MM  --MM--MM  -M-M-M-M

```

&D0 = 208 :

```

MMMMMMMM  -----MM  -----  MM-----  MMMMMMMM  MMMMMMMM  -----M  M-----
MMMMMMMM  -----MM  -----  MM-----  MMMMMMM-  -MMMMMM  -----MM  MM-----
-----  -----MM  -----  MM-----  MMMMM--  --MMMMM  -----MMM  MMM-----
-----  -----MM  -----  MM-----  MMMMM--  ---MMMM  -----MMMM  MMMM-----
-----  -----MM  -----  MM-----  MMMM--  -----MMMM  ---MMMMM  MMMMM--
-----  -----MM  -----  MM-----  MMM-----  -----MMM  --MMMMMM  MMMMMM--
-----  -----MM  MMMMMMMM  MM-----  MM-----  -----MM  -MMMMMM  MMMMMMM-
-----  -----MM  MMMMMMMM  MM-----  M-----  -----M  MMMMMMM  MMMMMMM

```

&D8 = 216 :

```

M-M-M-M-  ---M-M-  -----  M-M-----  M-M-M-M-  M-M-M-M-  -----M  -----
-M-M-M-M  ---M-M  -----  -M-M-----  -M-M-M-  -M-M-M-M  -----M  M-----
M-M-M-M-  ---M-M-  -----  M-M-----  M-M-M--  --M-M-M-  -----M-M  -M-----
-M-M-M-M  ---M-M  -----  -M-M-----  -M-M--  ---M-M-M  ---M-M-  M-M-----
-----  ---M-M-  M-M-M-M-  M-M-----  M-M-----  ---M-M-  ---M-M-M  -M-M-----
-----  ---M-M  -M-M-M-M  -M-M-----  -M-----  -----M-M  -M-M-M-  M-M-M--
-----  ---M-M-  M-M-M-M-  M-M-----  M-----  -----M  -M-M-M-M  -M-M-M--
-----  ---M-M  -M-M-M-M  -M-M-----  -----  -----M  M-M-M-M-  M-M-M-M-

```

&E0 = 224 :

```

-MMMMM-  -MMMM-  --MMM--  ---M-----  -MM-MM--  ---M-----  -----  -----
MMMMMMMM  MMMMMMM  --MMM--  ---MMM--  MMMMMMM-  --MMM--  --MMMM--  --MMMM--
M--MM--M  M--MM--M  MMMMMMM-  -MMMMM--  MMMMMMM-  -MMMMM--  -MM--MM-  -MMMMM-
MMMMMMMM  MMMMMMM  MMMMMMM-  MMMMMMM-  MMMMMMM-  MMMMMMM-  MM----MM  MMMMMMMM
M-MMMM-M  MM----MM  MMMMMMM-  -MMMMM--  -MMMMM--  MMMMMMM-  MM----MM  MMMMMMMM
MM-----MM  M-MMMM-M  ---M-----  ---MMM--  ---MMM--  ---M-----  -MM--MM-  -MMMMM-
MMMMMMMM  MMMMMMM  --MMM--  ---M-----  ---M-----  --MMM--  --MMMM--  --MMMM--
-MMMMM-  -MMMM-  -----  -----  -----  -----  -----  -----

```

&E8 = 232 :

```

-----  -----  ---MMM  --MMM--  ---MM--  ---MM--  M--MM--M  ---M-----
-MMMMM-  -MMMM-  -----MMM  -MM--MM-  ---MM--  ---MMM--  -M-MM-M-  ---MMM--
-MM--MM-  -MMMM-  -----MM-M  -MM--MM-  ---MM--  ---MMMM-  --M--M-  ---MMM--
-MM--MM-  -MMMMM-  -MMMM--  -MM--MM-  ---MM--  ---MM-MM  MM----MM  ---MMM--
-MM--MM-  -MMMMM-  MM--MM-  --MMM--  ---MM--  ---MM--  MM----MM  ---MMM--
-MM--MM-  -MMMMM-  MM--MM-  ---MM--  ---MMM--  -MMM-----  --M--M-  ---MMM--
-MMMMM-  -MMMM-  MM--MM-  -MMMMM-  -MMMMM-  MMMM-----  -M-MM-M-  -MMMMM-
-----  -----  -MMMM--  ---MM--  ---MMM--  -MMM-----  M--MM--M  MM-M-MM-

```

&F0 = 240 :

```
---MM---  ---MM---  ---M---  ---M---  -----  -----  M-----  -----M-
--MMM--  --MM---  --MM---  --MM---  -----  -----  MMM-----  ---MMM-
-MMMMM-  --MM---  -MMM---  ---MMM-  ---MM---  MMMMMMMM  MMMMM---  --MMMM-
MMMMMMMM  --MM---  MMMMMMMM  MMMMMMMM  ---MMM---  MMMMMMMM  MMMMMMMM-  MMMMMMM-
---MM---  MMMMMMMM  MMMMMMMM  MMMMMMMM  -MMMMMM-  -MMMMMM-  MMMMM---  --MMMMM-
---MM---  -MMMMMM-  -MMM---  ---MMM-  MMMMMMMM  --MMMM-  MMM-----  ---MMM-
---MM---  --MMMM-  --MM---  ---MM-  MMMMMMMM  ---MM-  M-----  -----M-
---MM---  --MM---  ---M---  ---M---  -----  -----  -----  -----
```

&F8 = 248 :

```
--MMM---  --MMM---  --MMM---  --MMM---  -----  --MMMM--  ---MM---  -----
--MMM---  --MMM---  --MMM---  --MMM---  ---MMM-  MMMMMMMM  --MMM---  --M--M-
M--M--M-  ---M---  ---M--M-  M--M---  ---MM---  MMMMMMMM  -MMMMMM-  -MM--MM-
-MMMMM--  MMMMMMM-  -MMMMM-  -MMMMM-  ---MMM-  ---MM---  ---MM---  MMMMMMMM
---M---  ---M---  M--M---  ---M--M-  ---MMM-  ---MM-  ---MM---  -MM--MM-
--M--M---  --M--M---  --M--M---  --M--M---  ---MMM-  ---MM---  -MMMMMM-  --M--M-
--M--M---  -M--M-  --M--M-  -M--M-  ---MM-  --MM---  --MMMM-  -----
--M--M---  M-----M-  --M--M-  M--M---  -----  ---MM---  ---MM---  -----
```

# Anhang G – Die Tonausgabe

## Ansteuerung des PSG

Der Sound-Generator hat keine eigene I/O-Adresse zugestanden bekommen, sondern wird vollständig über die PIO angesprochen. Hier ist er wie folgt angeschlossen:

Portadresse PIO		PSG
&F4FF	Port A (I/O)	<-----> Datenbus
&F6FF	Port C (-/O)	Bit 7 --> BDIR
		Bit 6 --> BC1

BC1	BDIR	Funktion:
0	0	Datenwort wird IGNORIERT
0	1	in adressiertes Register SCHREIBEN
1	0	aus adressiertem Register LESEN
1	1	Register ADRESSIEREN

## Die Register des AY-3-8912

Register	Belegung	Funktion
0	xxxxxxxx	LSB der Tonperiodenlänge
1	....xxxx	MSB für Kanal A
2	xxxxxxxx	LSB der Tonperiodenlänge
3	....xxxx	MSB für Kanal B
4	xxxxxxxx	LSB der Tonperiodenlänge
5	....xxxx	MSB für Kanal C
6	...xxxxx	Rauschperiodenlänge
7	.xxxxxxx	Kontrollregister
8	...hxxxx	Lautstärke Kanal A
9	...hxxxx	Lautstärke Kanal B
10	...hxxxx	Lautstärke Kanal C
11	xxxxxxxx	LSB der Periodenlänge des
12	xxxxxxxx	MSB Hüllkurvengenerators
13	....xxxx	Hüllkurvenform
14	xxxxxxxx	I/O-Port

## Das Kontrollregister (Reg. 7)

Bit	0	1	Bedeutung
0	ja	nein	Tonausgabe auf Kanal A
1	ja	nein	Tonausgabe auf Kanal B
2	ja	nein	Tonausgabe auf Kanal C
3	ja	nein	Rauschen auf Kanal A zumischen
4	ja	nein	Rauschen auf Kanal B zumischen
5	ja	nein	Rauschen auf Kanal C zumischen
6	in	out	Richtung des I/O-Ports

## Die möglichen Hüllkurvenformen (Reg. 13)

!Nummer!	Form	!Nummer!	Form	!
! 1000 !	! \ !\ !\ !\ !\ ...!	! 1010 !	! \ / \ / \ / ...!	!
! 1100 !	! / !/ !/ !/ !/ ...!	! 1110 !	! / \ / \ / \ / ...!	!
! 1001 !	! \ _____ ...!	! 1011 !	! \ ! _____ ...!	!
! 00xx !	! \ _____ ...!	! 01xx !	! / ! _____ ...!	!
! 1101 !	! / _____ ...!	! 1111 !	! /! _____ ...!	!

## Periodenlängen der Noten aus 9 Oktaven

Die Frequenzen der untersten Oktave -4 bewegen sich bereits im Subsonic-Bereich. Andererseits ist Oktave +4 überhaupt nicht mehr brauchbar, da hier benachbarte Töne durch die Rundung der Periodenlänge teilweise schon auf die selbe Note fallen. Auch Oktave 3 ist keinem einigermaßen sensiblen Ohr mehr zuzumuten: Die einzelnen Töne sind bereits mit Fehlern von bis zu 25% (bezogen auf den Halbtonschritt) behaftet.

Deshalb wird der PSG normalerweise auch mit der doppelten Frequenz, also 2 MHz, angesteuert. Dadurch würde die Subsonic-Oktave wegfallen und die oberen Oktaven wären doppelt so genau. Oktave 3 wäre noch sehr gut und Oktave 4 so gut wie jetzt Oktave 3 angenähert.



Im CPC-464-Handbuch wird zu jeder Note die doppelte PSG-Periodenlänge angegeben ist. Das ist falsch, wäre aber für einen Eingangstakt von 2 MHz genau richtig. Möglicherweise hatte man also auch bei Amstrad zuerst 2 MHz vorgesehen und ist dann aus unbekanntem Grund auf 1 MHz umgestiegen.

*Die Tabelle wurde mit dem folgenden Programm erstellt:*

```

10 OPENOUT"f":s=9          ' Mit s=0 Testlauf auf dem Bildschirm
20 freqa=440              ' Frequenz des internationalen 'A'
22 hts=2^(1/12)          ' Halbtonschritt: Frequ.Verhältnis der Prime
25 DEF FNplen(i)=1000000/16/i
30 DIM n$(11):FOR i=0 TO 11:READ n$(i):NEXT
40 DATA C,CIS,D,DIS,E,F,FIS,G,GIS,A,AIS,H
50 '
60 FOR okt=-4 TO 4
70 PRINT#s:PRINT#s,"***** Oktave ";USING"+#&";okt;" *****":PRINT#s
75 PRINT#s,"Note   Frequenz   Periodenlänge   relativer Fehler in %"
77 PRINT#s,"      (Hertz)   genau      round   1/100   1/Halbton/
100":PRINT#s
80 FOR hton=0 TO 11
90 '
100 freq=freqa*2^(okt+(hton-9)/12)  ' Frequenz der Note
110 plen=FNplen(freq)              ' Periodenlänge der Note (genau)
120 plen%=plen                      ' Periodenlänge der Note (gerundet)
130 note$=RIGHT$(" "+n$(hton),4)    ' Notenbezeichnung
140 fehler=(plen%-plen)/plen*100    ' Relativer Fehler in Prozent
150 '
160 PRINT#s,note$;" | ";USING"#####.##";freq;
170 PRINT#s," | ";USING"####.###&####";plen;" ";plen%;
180 PRINT#s," | ";USING"+#.#####&+##.####";fehler;" ";fehler/(hts-1);
190 '
200 PRINT#s:NEXT
210 PRINT#s:NEXT
220 CLOSEOUT

```

### *Aufbau der Tabellen*

1. Spalte: Notenbezeichnung, wobei die Halbtöne als Erhöhung der darunterliegenden ganzen Note (mit #) angegeben sind.
2. Spalte: Frequenz der Note in Hertz (Schwingungen pro Sekunde). Alle Noten sind mit Kammerton 'A' = 440 Hz als Bezugspunkt berechnet. Frequenzangaben für exakte Teilung, nicht temperiert o. ä.
3. Spalte: Die zugehörige Periodenlänge, mit der der PSG programmiert werden muss, sowohl auf drei Nachkommastellen genau, als auch ganzzahlig gerundet.
4. Spalte: Der relative Fehler, der bei der Rundung gemacht wurde. Einmal in Prozent und einmal mit dem Abstand einer Prime (Abstand zwischen zwei benachbarten Noten) gewichtet. Diese letztere Angabe ist dabei interessanter: 20% hier heißen, dass sich die entsprechende Note durch die Rundung bereits um 20% auf die benachbarte Note zubewegt hat.

Note	Frequenz (Hertz)	Periodenlänge		relativer Fehler in %	
		genau	round	1/100	1/Halbton/100

\*\*\*\*\* Oktave -4 \*\*\*\*\*

C	16.35	3822.256	3822	-0.0067	-0.1128
CIS	17.32	3607.730	3608	+0.0075	+0.1260
D	18.35	3405.243	3405	-0.0071	-0.1202
DIS	19.45	3214.122	3214	-0.0038	-0.0637
E	20.60	3033.727	3034	+0.0090	+0.1514
F	21.83	2863.457	2863	-0.0160	-0.2684
FIS	23.12	2702.743	2703	+0.0095	+0.1596
G	24.50	2551.050	2551	-0.0020	-0.0330
GIS	25.96	2407.871	2408	+0.0054	+0.0903
A	27.50	2272.727	2273	+0.0120	+0.2018
AIS	29.14	2145.169	2145	-0.0079	-0.1324
H	30.87	2024.770	2025	+0.0114	+0.1912

\*\*\*\*\* Oktave -3 \*\*\*\*\*

C	32.70	1911.128	1911	-0.0067	-0.1128
CIS	34.65	1803.865	1804	+0.0075	+0.1260
D	36.71	1702.622	1703	+0.0222	+0.3737
DIS	38.89	1607.061	1607	-0.0038	-0.0637
E	41.20	1516.863	1517	+0.0090	+0.1514
F	43.65	1431.728	1432	+0.0190	+0.3189
FIS	46.25	1351.372	1351	-0.0275	-0.4626
G	49.00	1275.525	1276	+0.0372	+0.6262
GIS	51.91	1203.935	1204	+0.0054	+0.0903
A	55.00	1136.364	1136	-0.0320	-0.5381
AIS	58.27	1072.584	1073	+0.0387	+0.6516
H	61.74	1012.385	1012	-0.0380	-0.6394

\*\*\*\*\* Oktave -2 \*\*\*\*\*

C	65.41	955.564	956	+0.0456	+0.7671
CIS	69.30	901.932	902	+0.0075	+0.1260
D	73.42	851.311	851	-0.0365	-0.6140
DIS	77.78	803.530	804	+0.0584	+0.9828
E	82.41	758.432	758	-0.0569	-0.9573
F	87.31	715.864	716	+0.0190	+0.3189
FIS	92.50	675.686	676	+0.0465	+0.7819
G	98.00	637.763	638	+0.0372	+0.6262
GIS	103.83	601.968	602	+0.0054	+0.0903
A	110.00	568.182	568	-0.0320	-0.5381
AIS	116.54	536.292	536	-0.0545	-0.9164
H	123.47	506.192	506	-0.0380	-0.6394

Note	Frequenz (Hertz)	Periodenlänge		relativer Fehler in %	
		genau	round	1/100	1/Halbton/100

\*\*\*\*\* Oktave -1 \*\*\*\*\*

C	130.81	477.782	478	+0.0456	+0.7671
CIS	138.59	450.966	451	+0.0075	+0.1260
D	146.83	425.655	426	+0.0810	+1.3614
DIS	155.56	401.765	402	+0.0584	+0.9828
E	164.81	379.216	379	-0.0569	-0.9573
F	174.61	357.932	358	+0.0190	+0.3189
FIS	185.00	337.843	338	+0.0465	+0.7819
G	196.00	318.881	319	+0.0372	+0.6262
GIS	207.65	300.984	301	+0.0054	+0.0903
A	220.00	284.091	284	-0.0320	-0.5381
AIS	233.08	268.146	268	-0.0545	-0.9164
H	246.94	253.096	253	-0.0380	-0.6394

\*\*\*\*\* Oktave +0 \*\*\*\*\*

C	261.63	238.891	239	+0.0456	+0.7671
CIS	277.18	225.483	225	-0.2143	-3.6031
D	293.66	212.828	213	+0.0810	+1.3614
DIS	311.13	200.883	201	+0.0584	+0.9828
E	329.63	189.608	190	+0.2068	+3.4774
F	349.23	178.966	179	+0.0190	+0.3189
FIS	369.99	168.921	169	+0.0465	+0.7819
G	392.00	159.441	159	-0.2764	-4.6476
GIS	415.30	150.492	150	-0.3269	-5.4971
A	440.00	142.045	142	-0.0320	-0.5381
AIS	466.16	134.073	134	-0.0545	-0.9164
H	493.88	126.548	127	+0.3571	+6.0052

\*\*\*\*\* Oktave +1 \*\*\*\*\*

C	523.25	119.446	119	-0.3730	-6.2725
CIS	554.37	112.742	113	+0.2292	+3.8552
D	587.33	106.414	106	-0.3889	-6.5404
DIS	622.25	100.441	100	-0.4394	-7.3889
E	659.26	94.804	95	+0.2068	+3.4774
F	698.46	89.483	89	-0.5398	-9.0779
FIS	739.99	84.461	84	-0.5455	-9.1737
G	783.99	79.720	80	+0.3508	+5.9000
GIS	830.61	75.246	75	-0.3269	-5.4971
A	880.00	71.023	71	-0.0320	-0.5381
AIS	932.33	67.037	67	-0.0545	-0.9164
H	987.77	63.274	63	-0.4331	-7.2840

Note	Frequenz (Hertz)	Periodenlänge		relativer Fehler in %	
		genau	round	1/100	1/Halbtton/100

\*\*\*\*\* Oktave +2 \*\*\*\*\*

C	1046.50	59.723	60	+0.4642	+7.8068
CIS	1108.73	56.371	56	-0.6577	-11.0614
D	1174.66	53.207	53	-0.3889	-6.5404
DIS	1244.51	50.221	50	-0.4394	-7.3889
E	1318.51	47.402	47	-0.8480	-14.2615
F	1396.91	44.742	45	+0.5777	+9.7158
FIS	1479.98	42.230	42	-0.5455	-9.1737
G	1567.98	39.860	40	+0.3508	+5.9000
GIS	1661.22	37.623	38	+1.0021	+16.8525
A	1760.00	35.511	36	+1.3760	+23.1404
AIS	1864.66	33.518	34	+1.4372	+24.1702
H	1975.53	31.637	32	+1.1473	+19.2943

\*\*\*\*\* Oktave +3 \*\*\*\*\*

C	2093.00	29.861	30	+0.4642	+7.8068
CIS	2217.46	28.185	28	-0.6577	-11.0614
D	2349.32	26.603	27	+1.4905	+25.0667
DIS	2489.02	25.110	25	-0.4394	-7.3889
E	2637.02	23.701	24	+1.2616	+21.2163
F	2793.83	22.371	22	-1.6573	-27.8716
FIS	2959.96	21.115	21	-0.5455	-9.1737
G	3135.96	19.930	20	+0.3508	+5.9000
GIS	3322.44	18.811	19	+1.0021	+16.8525
A	3520.00	17.756	18	+1.3760	+23.1404
AIS	3729.31	16.759	17	+1.4372	+24.1702
H	3951.07	15.819	16	+1.1473	+19.2943

\*\*\*\*\* Oktave +4 \*\*\*\*\*

C	4186.01	14.931	15	+0.4642	+7.8068
CIS	4434.92	14.093	14	-0.6577	-11.0614
D	4698.64	13.302	13	-2.2684	-38.1474
DIS	4978.03	12.555	13	+3.5431	+59.5842
E	5274.04	11.850	12	+1.2616	+21.2163
F	5587.65	11.185	11	-1.6573	-27.8716
FIS	5919.91	10.558	11	+4.1904	+70.4711
G	6271.93	9.965	10	+0.3508	+5.9000
GIS	6644.88	9.406	9	-4.3138	-72.5458
A	7040.00	8.878	9	+1.3760	+23.1404
AIS	7458.62	8.380	8	-4.5297	-76.1760
H	7902.13	7.909	8	+1.1473	+19.2943

# Anhang H – Die Floppy

## Portadressen zum Floppy-Controller

```
+-----+
| Ansteuerung der Laufwerks-Motoren: |
+-----+
| OUT &F8FF,0 -> Stoppe Motor          |
| OUT &F8FF,1 -> Starte Motor          |
+-----+
| I/O-Adressen des FDC:                |
+-----+
| &FB7E -> Haupt-Statusregister         |
| &FB7F -> Datenregister                |
+-----+
```

## Die Register des FDC

### Das Haupt-Statusregister - INP(&FB7E)

```
Bit 7 - RQM - Request for Master
Bit 6 - DIO - Data Input/Output
Bit 5 - EXM - Execution Mode
Bit 4 - FCB - Floppy Controller Busy
Bits 0-3 - FDB - Floppy Drive Busy
```

### Das Statusregister 0

```
Bits 7,6 - Interrupt Code
          00 -> Kommando erfolgreich beendet
          01 -> Kommando abgebrochen wegen Fehler
          10 -> ungültiges Kommando
          11 -> Kommando abgebrochen weil Drive 'not ready' wurde
Bit 5 = 1 -> Seek End auf einem Drive
Bit 4 = 1 -> Fehler in der Floppy
Bit 3 = 1 -> Laufwerk ist nicht bereit
Bit 2 - Head
Bit 1,0 - Unit Select
```

### Das Statusregister 1

```
Bit 7 = 1 -> End of track error
Bit 6 = 0 nicht benutzt
Bit 5 = 1 -> CRC-Fehler im Daten- oder ID-Feld
Bit 4 = 1 -> Puffer-Überlauf
Bit 3 = 0 nicht benutzt
Bit 2 = 1 -> Sektor nicht auffindbar
Bit 1 = 1 -> Diskette ist geschreibgeschützt
Bit 0 = 1 -> ID- oder Data Address Mark fehlt
```

## Das Statusregister 2

Bit 7 = 0 nicht benutzt  
Bit 6 = 1 -> 'gelöschter' Sektor gefunden  
Bit 5 = 1 -> Prüfsummenfehler im Datenteil eines Sektors  
Bit 4 = 1 -> die logische Spurnummer aus der Sektor-ID stimmt nicht  
Bit 3 = 1 -> Vergleich von Sektor- und Prozessor-Daten lieferte Gleichheit  
Bit 2 = 1 -> Testbedingung im Scan-Kommando nicht erfüllt  
Bit 1 = 1 -> Track enthält fehlerhafte Stellen. Nicht beschreiben!  
Bit 0 = 1 -> Die Markierung für den Datenbereich war nicht auffindbar

## Das Statusregister 3

Bit 7 = 1 -> Fehler-Flip-Flop gesetzt  
Bit 6 = 1 -> eingelegte Diskette ist schreibgeschützt  
Bit 5 = 1 -> Laufwerk meldet 'ready'  
Bit 4 = 1 -> Schreib-Lesekopf steht auf Spur Null (Track 0)  
Bit 3 = 1 -> Doppelkopf-Laufwerk  
Bit 2 = Head  
Bit 1 = US1  
Bit 0 = US0

## Programmierung des FDC

### OUT Standard-Datenblock

OUT &FB7F,Spurnummer ; Sektor-ID-Information  
OUT &FB7F,Kopfnummer ; dito  
OUT &FB7F,Sektornummer ; dito  
OUT &FB7F,Sektorgröße ; dito  
OUT &FB7F,logische letzte Sektornummer der Spur  
OUT &FB7F,Lücke zwischen Sektor-ID und Daten  
OUT &FB7F,Sektorlänge wenn Sektorgröße = 0

### INP Standard-Datenblock

INP &FB7F,Statusregister 0  
INP &FB7F,Statusregister 1  
INP &FB7F,Statusregister 2  
INP &FB7F,Spurnummer ; Sektor-ID-Informationen  
INP &FB7F,Kopfnummer ; dito  
INP &FB7F,Sektornummer ; dito  
INP &FB7F,Sektorgröße ; dito

### Die Befehle des FDC

&X0ms00010 - ganze Spur lesen (READ TRACK)  
&X00000011 - Laufwerksdaten festlegen (SPECIFY)  
&X00000100 - Statusregister 3 abfragen (SENSE DRIVE STATE)  
&Xtm000101 - Sektor(en) schreiben (WRITE SECTOR)  
&Xtms00110 - Sektor(en) lesen (READ SECTOR)  
&X00000111 - Spur 0 suchen (RECALIBRATE)  
&X00001000 - Statusregister 0 abfragen (SENSE INTERRUPT STATE)

&Xtm001001 - gelöschte Sektoren schreiben (WRITE DELETED SECTOR)  
&X0m001010 - Sektor-ID lesen (READ SECTOR ID)  
&Xtms01100 - gelöschte Sektoren lesen (READ DELETED SECTOR)  
&X0m001101 - eine Spur formatieren (FORMAT TRACK)  
&X00001111 - Spur suchen (SEEK)  
&Xtms10001 - Sektor(en) testen (SCAN EQUAL)  
&Xtms11001 - Sektor(en) testen (SCAN LOW OR EQUAL)  
&Xtms11101 - Sektor(en) testen (SCAN HIGH OR EQUAL)

# Anhang I – Basic

## Die Token des Locomotive-Basic

Um Platz zu sparen, aber auch, um die Programme schneller abarbeiten zu können, werden alle Schlüsselbegriffe von Basic als Token abgespeichert. Dabei handelt es sich um Abkürzungen, die nur noch aus einem oder, bei den Funktionen, aus zwei Bytes bestehen. Aber auch einige häufig vorkommende Zeichen, wie etwa der Doppelpunkt oder kleine Zahlen, werden verkürzt dargestellt.

Token, die nur beim CPC 664 und 6128 vorhanden sind, sind mit '\*\*\*' markiert.

Byte	Bedeutung
00	Markierung fuer's Zeilenende
01	Zeichen zum Statement-Trennen: ':'
02	Prefix für '%'-Variable
03	Prefix für '\$'-Variable
04	Prefix für '!'-Variable
---	
0B	Prefix für Integer-Variable ohne "%", (Adresse bereits bestimmt)
0C	Prefix für String-Variable ohne "\$", (Adresse bereits bestimmt)
0D	Prefix für Real-Variable ohne "!", (Adresse bereits bestimmt)
0D	Prefix für nicht gekennzeichnete Variable, deren Adresse noch nicht bestimmt ist.
0E	Kürzel für die Zahl 0
0F	Kürzel für die Zahl 1
10	Kürzel für die Zahl 2
11	Kürzel für die Zahl 3
12	Kürzel für die Zahl 4
13	Kürzel für die Zahl 5
14	Kürzel für die Zahl 6
15	Kürzel für die Zahl 7
16	Kürzel für die Zahl 8
17	Kürzel für die Zahl 9
---	
19	Prefix für als Byte darstellbare Dezimalzahl
1A	Prefix für sonstige Integer-Dezimalzahl
1B	Prefix für binär angegebene Zahl
1C	Prefix für hexadezimal angegebene Zahl
1D	Prefix für Zeilenadresse
1E	Prefix für Zeilennummer
1F	Prefix für Fließkommazahl
20	ASCII-Zeichen
bis	-----
7F	(z.B. in Strings oder Variablennamen)



*Ab &80 folgen die Token für die Basic-Statements:*

Byte	Bedeutung	Byte	Bedeutung
-----	-----	----	-----
80	AFTER	B2	ON
81	AUTO	B3	ON BREAK
82	BORDER	B4	ON ERROR GOTO 0
84	CALL	B5	ON SQ
85	CAT	B6	OPENIN
86	CLEAR	B7	OPENOUT
87	CLG	B8	ORIGIN
88	CLOSEIN	B9	OUT
89	CLOSEOUT	BA	PAPER
8A	CLS	BB	PEN
8B	CONT	BC	PLOT
8C	DATA	BD	PLOTR
8D	DEF	BE	POKE
8E	DEFINT	BF	PRINT
8F	DEFREAL	01,C0	'
90	DEFSTR	C1	RAD
91	DEG	C2	RANDOMIZE
92	DELETE	C3	READ
93	DIM	C4	RELEASE
94	DRAW	C5	REM
95	DRAWR	C6	RENUM
96	EDIT	C7	RESTORE
01,97	ELSE	C8	RESUME
98	END	C9	RETURN
99	ENT	CA	RUN
9A	ENV	CB	SAVE
9B	ERASE	CC	SOUND
9C	ERROR	CD	SPEED
9D	EVERY	CE	STOP
9E	FOR	CF	SYMBOL
9F	GOSUB	D0	TAG
A0	GOTO	D1	TAGOFF
A1	IF	D2	TRON
A2	INK	D3	TROFF
A3	INPUT	D4	WAIT
A4	KEY	D5	WEND
A5	LET	D6	WHILE
A6	LINE	D7	WIDTH
A7	LIST	D8	WINDOW
A8	LOAD	D9	ZONE
A9	LOCATE	DA	WRITE
AA	MEMORY	DB	DI
AB	MERGE	DC	EI
AC	MID\$	DD **	FILL
AD	MODE	DE **	GRAPHICS
AE	MOVE	DF **	MASK
AF	MOVER	E0 **	FRAME
B0	NEXT	E1 **	CURSOR
B1	NEW	E2	---

Ab &E3 folgen einige Token für reservierte Variablen, Operatoren usw.

Byte	Bedeutung	Byte	Bedeutung
E3	ERL	F4	+
E4	FN	F5	-
E5	SPC	F6	*
E6	STEP	F7	/
E7	SWAP	F8	^
	---	F9	\
EA	TAB	FA	AND
EB	THEN	FB	MOD
EC	TO	FC	OR
ED	USING	FD	XOR
EE	>	FE	NOT
EF	=		
F0	>=	FF	Prefix für Funktionen
F1	<		
F2	<>		
F3	<=		

Mit &FF werden alle Funktionen gekennzeichnet. Um welche Funktion es sich handelt, wird durch das darauf folgende Byte bestimmt:

Byte	Bedeutung	Byte	Bedeutung
Funktionen mit einem Argument:		Funktionen ohne Argument:	
00	ABS	40	EOF
01	ASC	41	ERR
02	ATN	42	HIMEM
03	CHR\$	43	INKEY\$
04	CINT	44	PI
05	COS	45	RND
06	CREAL	46	TIME
07	EXP	47	XPOS
08	FIX	48	YPOS
09	FRE	49	** DERR
0A	INKEY		
0B	INP	Funktionen mit mehreren Argumenten:	
0C	INT		
0D	JOY	71	BIN\$
0E	LEN	72	DEC\$
0F	LOG	73	HEX\$
10	LOG10	74	INSTR
11	LOWER\$	75	LEFT\$
12	PEEK	76	MAX
13	REMAIN	77	MIN
14	SGN	78	POS
15	SIN	79	RIGHT\$

16	SPACE\$	7A	ROUND
17	SQ	7B	STRING\$
18	SQR	7C	TEST
19	STR\$	7D	TESTR
1A	TAN	7E	** COPYCHR\$
1B	UNT	7F	VPOS
1C	UPPER\$		
1D	VAL		

### Priorität der Operationen in arithmetischen Ausdrücken in Basic

I)	1. Potenzierung	^
	2. Vorzeichenwechsel	-
	3. Punktrechnung	* und /
	4. Integerdivision	\
	5. Restbildung	MOD
	6. Strichrechnung	+ und -
II)	7. Vergleich	< > <= >= <> und =
III)	8. Komplement	NOT
	9. Und	AND
	10. Oder	OR
	11. Exklusiv-Oder	XOR

