

ΤΟ ΣΥΓΧΡΟΝΟ ΕΝΗΜΕΡΩΜΕΝΟ ΠΕΡΙΟΔΙΚΟ ΓΙΑ COMPUTERS

USER

ΤΕΥΧΟΣ 22

ΦΕΒΡΟΥΑΡΙΟΣ 1992

ΔΡΧ.600

ΔΙΑΓΩΝΙΣΜΟΣ

Κερδίστε

2

Amiga 500 Plus!



MEGA REVIEW

Wing Commander II

HARDWARE TEST

AMIGA 500 Plus

Ανακαλύψτε το μουσικό



M

ήπως πιστεύετε ότι η μουσική είναι ένα ακριβό χόμπυ;

Μήπως πιστεύετε ότι μόνο αυτοί που ξέρουν μουσική μπορούν να απολαύσουν τη χαρά της δημιουργίας; Μήπως ένας αρχάριος νομίζει ότι το να μάθει μουσική είναι δύσκολο και απαιτεί θυσίες;

Μήπως οι PC users πιστεύουν ότι στο μουσικό τομέα είναι ξεγραμμένοι;

Στους υποστηρικτές, αλλά και μη, των πιάό πάνω "θεωριών" έχουμε να πούμε ότι η ROLAND γκρέμισε αυτούς τους μύθους με το **DeskTop Music System**.

Το D.T.M.S. είναι ένα MIDI σύστημα που δίνει τη δυνατότητα ακόμα και σ' έναν αρχάριο να φτιάξει μουσική.

Ένα απλό set-up αποτελείται από μία ηχητική μονάδα, ένα MIDI keyboard, ενισχυτή και ηχεία, το software που ελέγχει όλα αυτά και βεβαίως και ο υπολογιστής σας.

Από εκεί και πέρα το σύστημα μπορεί να επεκταθεί, χτίζοντας το σιγά σιγά, και αυξάνοντας παράλληλα τις δυνατότητες του.

ΠΟΥ ΚΡΥΒΕΤΑΙ ΜΕΣΑ ΣΑΣ...



Roland
COMPUTER MUSIC



ΑΠΟΚΛΕΙΣΤΙΚΗ ΔΙΑΘΕΣΗ

Β. ΔΗΜΗΤΡΙΑΔΗΣ & ΣΙΑ Ε.Π.Ε

ΑΘΗΝΑ: ΦΕΙΔΙΟΥ 2 ΤΗΛ: 3620130, FAX: 3622370
ΘΕΣΣΑΛΟΝΙΚΗ: ΝΙΚΗΣ 71-73, ΤΗΛ: 266 972

Η ΧΗΤΙΚΕΣ ΜΟΝΑΔΕΣ

	ΗΧΟΙ	ΠΟΙΟΤΗΤΑ ΗΧΟΥ	MULTI TIMBRAL	ΠΟΛΥΦΩΝΙΑ	ΤΥΜΠΑΝΑ	ΗΧΗΤΙΚΑ ΕΦΦΕ	ΨΗΦΙΑΚΟ ΒΑΘΟΣ	ΥΠΟΔΟΧΗ ΓΙΑ ΚΑΡΤΕΣ ΜΕ ΕΠΗΡΕΑΣ ΗΧΟΥΣ
LA - PC -1	128 LA	LA	8+1	32	30	33	ΝΑΙ	-
CM - 32L	128 LA	LA	8+1	32	30	33	ΝΑΙ	-
CM - 32P	64 PCM	PCM	6	31	-	-	ΝΑΙ	ΝΑΙ
CM - 64	128 LA + 64 PCM	LA+PCM	14+1	63	30	33	ΝΑΙ	ΝΑΙ

Στήστε και 'σεις ένα D.T.M.S. και ξυπνήστε το μουσικό που κρύβεται μέσα σας. Ανακαλύψτε τη μαγεία της μουσικής μέσα από το DeskTop Music System της Roland.

ΕΛΑΤΕ ΣΤΟ STUDIO ΤΗΣ ROLAND ΓΙΑ ΜΙΑ ΕΠΙΔΕΙΞΗ



SM

C O M

AMIGA SMART PACK#1

AMIGA 500/ 1Mb RAM
 PHILIPS 8833/2 COLOR
 + 5 ORIGINAL GAMES
 + BIBLIA ΕΛΛΗΝΙΚΑ
 + 2 JOYSTICKS
 + MOUSE PAD
 + SOFTWARE
 + ΕΓΓΥΗΣΗ 12 ΜΗΝΩΝ.

AMIGA SMART PACK#2

AMIGA 500/ 1Mb RAM
 COMMODORE 1084S COLOR
 + 5 ORIGINAL GAMES
 + BIBLIA ΕΛΛΗΝΙΚΑ
 + 2 JOYSTICKS
 + MOUSE PAD
 + SOFTWARE
 + ΕΓΓΥΗΣΗ 12 ΜΗΝΩΝ.

ATARI SMART PACK#1

ATARI 520 STE
 PHILIPS 8833/2 COLOR
 + 5 ORIGINAL GAMES
 + 2 JOYSTICKS
 + MOUSE PAD
 + P. D SOFTWARE
 + ΕΓΓΥΗΣΗ 12 ΜΗΝΩΝ. **182.000**

ATARI SMART PACK#2

ATARI 1040 STE
 SM 124 MONO
 + P.D SOFTWARE
 + MOUSE PAD
 + 2 JOYSTICKS
 + ΕΓΓΥΗΣΗ 12 ΜΗΝΩΝ. **194.000**

ATARI MEGA STE

Ο ΝΕΟΣ
 ATARI MEGA STE
 16MHz 48Mb H. Disk
 FULL STFM/STE
 COMPITBLE
ΤΙΜΗ ΕΚΠΛΗΞΗ



PC ΜΕΤΑΧΕΙΡΙΣΜΕΝΑ ΜΕ ΕΓΓΥΗΣΗ & SERVICE

AMSTRAD 1512.....	65.000 ή 30.000 + 4x10.000
AMSTRAD 1640.....	70.000 ή 35.000 + 4x11.000
HYUNDAI 16V.....	70.000 ή 35.000 + 4x11.000
ATARI PC I EGA MONO.....	68.000 ή 30.000 + 4x11.500
EURO PCI.....	59.000 ή 30.000 + 4x 9.500
TURBO X.....	75.000 ή 35.000 + 4x12.000
AT 286-16MHz.....	από 119.000
AT 386-16MHz.....	από 155.000
VGA MONO MONITOR.....	22.000
VGA COLOR MONITOR.....	48.000
EGA COLOR MONITOR.....	38.000

GOLDEN IMAGE

Όλα τα προϊόντα της GOLDEN IMAGE

MOUSE AMIGA/ST/PC.....	7.500
DRIVE 3.5 AMIGA/ST.....	28.500
HAND SCANNERS AMIGA/ST.....	49.000
MNHΜΕΣ AMIGA 512K.....	14.000
MNHΜΕΣ AMIGA 2Mb.....	49.000
MNHΜΕΣ ST 2Mb.....	45.000
DIGI VIEW AMIGA.....	52.000
MIDI AMIGA.....	26.000

ΚΑΙΝΟΥΡΓΙΑ Η/Υ & ΠΕΡΙΦΕΡΕΙΑΚΑ

ATARI 520 STE (100 GAMES + JOYSTICK).....	125.000
ATARI 1040 STE (PROFFESIONAL PACK).....	149.000
AMIGA 500.....	124.000
AMIGA 2000.....	230.000
1084s COMMODORE.....	75.000
8833 PHILIPS.....	60.000
8833 PHILIPS STEREO.....	75.000
SC 1224 ATARI COLOR MONITOR.....	78.000
SM 124 ATARI HIGH RESOLUTION.....	43.000

ΜΕΤΑΧΕΙΡΙΣΜΕΝΑ Η/Υ ΜΕ ΕΓΓΥΗΣΗ & SERVICE

6128 GREEN.....	42.000
6128 COLOR.....	68.000
6128 PLUS MONO.....	55.000
AMIGA 500.....	88.000
ATARI 520 STFM.....	75.000
ATARI 520 STE.....	85.000
ATARI 1040 STFM.....	95.000
ATARI 1040 STE.....	115.000

AMIGA CDTV 260.000

ΠΡΟΣΦΟΡΑ

AMIGA 2000B 230.000

ME JOYSTICK
 5 ORIGINAL GAMES
 MOUSE PAD
 BIBLIA
 SOFTWARE

AMIGA 500+ PLUS 145.000

ΑΝΑΛΩΣΙΜΑ ΔΙΣΚΕΤΕΣ

BULK 5.25 90 ΔΡΧ.

BULK 3.5 140 ΔΡΧ.

FUGI-ACT-DENON

MAXELL-MAX

KODAK-SONY-VERBATIM

ΔΙΣΚΕΤΟΘΗΚΕΣ-MOUSE PAD-

ΚΑΘΑΡΙΣΤΙΚΑ-ΦΙΛΤΡΑ ΟΘΟΝΗΣ-

JOYSTICKS-MOYSES ΚΛΠ



SMART

COMPUTERS

ΣΤΕΛΝΟΥΜΕ
ΜΕ ΑΝΤΙΚΑΤΑΒΟΛΗ
ΣΕ ΟΛΗ ΤΗΝ ΕΛΛΑΔΑ

GOLDEN FLAME

ΣΕΙΡΑ Η/Υ **GREAT WALL**
ΤΟ ΕΠΩΝΥΜΟ ΜΗΧΑΝΗΜΑ ΜΕ ΤΗ ΧΑΜΗΛΗ ΤΙΜΗ

GW - 286-16MHZ D. TOP DUAL	148.000
GW - 286-16MHZ MINI TOWER	148.000
GW - 286-20MHZ MINI TOWER	168.000
GW - 386-20MHZ sx MINI TOWER	208.000
GW - 386-25MHZ sx MINI TOWER	231.000
GW - 386-33MHZ MINI TOWER	322.000
GW - 486-20MHZ sx MINI TOWER	381.000
GW - 486-33MHZ sx MINI TOWER	636.000

Στις τιμές δεν συμπεριλαμβάνεται οΦ.Π.Α

AVAX COMPUTERS

AVAX	286	12MHZ
AVAX	386sx	16MHZ
AVAX	386sx	25MHZ
AVAX	386	33MHZ
AVAX	386	40MHZ
AVAX	486	33MHZ

VDR ELECTRONICS

VDR	286	16MHZ
VDR	386	20MHzsx
VDR	386	25MHzsx
VDR	386	33MHZ
VDR	386	40MHZ
VDR	486	33MHZ

SEGA GAME MACHINES



ΤΩΡΑ στο SMART μπορείτε να βρείτε τις
αγαπημένες σας παιχνιδομηχανές
SEGA MASTER SYSTEM, SEGA MEGA DRIVE
και το καταπληκτικό **SEGA GAME GEAR.**
Μεγάλη ποικιλία από όλα τα **games**
και προπάντων εγγύηση της επίσημης
αντιπροσωπίας στη Ελλάδα, **INTERIA.**

ARCIMEDES A-3000

μόνο

158.000 !!!

SOFTWARE CLUB
ΧΙΛΙΑΔΕΣ ΠΡΟΓΡΑΜΜΑΤΑ
ΓΙΑ A3000

ΑΝΤΑΛΛΑΓΕΣ Η/Υ:

Ελάτε σε μας να βρείτε τα καλύτερα
μοντέλα που κυκλοφορούν στην αγορά
από **AMSTRAD 6128, ATARI ST, AMIGA,**
PC-XT/AT/SX/386 ως **PC 486i.**

Θα σας βοηθήσουμε να αλλάξετε τον
παλιό σας υπολογιστή μ' έναν άλλο
καλύτερο, πιο σύγχρονο ο οποίος θα
καλύπτει τις ανάγκες σας και θα μπορεί
να ανταποκριθεί πλήρως στις
μελλοντικές σας απαιτήσεις..

Γι' αυτό μην καθυστερείτε.

Τηλεφωνείστε τώρα στο 3606801 για να
πάρτε περισσότερες πληροφορίες, για
οποιαδήποτε ανταλλαγή καινούργιου ή
καλομεταχειρισμένου υπολογιστή.

Σας περιμένουμε να περάσετε από το
κατάστημα και να σας βοηθήσουμε
δίνοντας σας αυτό που θέλετε στις **πιο**
χαμηλές τιμές και με **πολλές ευκολίες**
πληρωμής.



SWIFT 24 CITIZEN color

- 24pin Impact Printer
- Print Speed 192cps Draft
- 4 NLO FONTS (64Caps)
- Epson, IBM+NEC P6 Emulation
- Advanced Paper Parking
- FREE starter Kit
- EXTRA Colour Kit



SWIFT 9 CITIZEN color

- 9pin Impact Printer
- Print Speed 192cps Draft
- 3 NLO FONTS (48Caps)
- Epson & IBM Graphics Emulation
- Advanced Paper Parking
- FREE starter Kit
- EXTRA Colour Kit

**ΜΕΓΑΛΕΣ
ΕΥΚΟΛΙΕΣ
ΠΛΗΡΩΜΗΣ**

SMART

COMPUTERS

ΜΠΟΤΑΣΗ 6 - 102 82
(ΠΟΛΥΤΕΧΝΕΙΟ) ΤΗΛ. 3606801

computer



**MANAGER
XT, AT, 386**

AMIGA 500

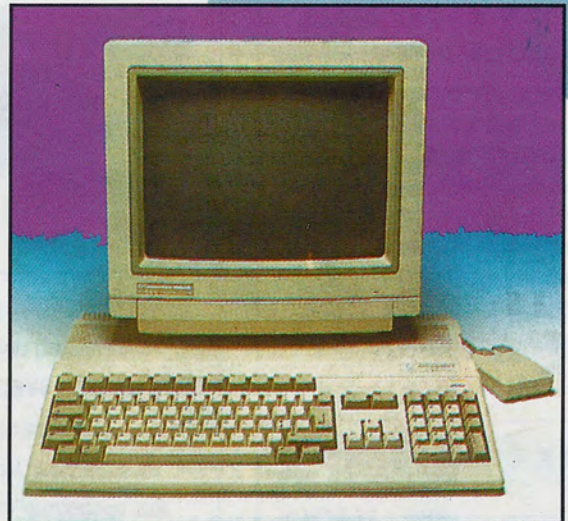

ATARI ST



LYNX

ΛΕΙΤΟΥΡΓΟΥΝ:

• PC CLUB • ATARI CLUB • AMIGA CLUB

ΜΕ ΧΙΛΙΑΔΕΣ ΔΩΡΕΑΝ ΠΡΟΓΡΑΜΜΑΤΑ

ΣΤΕΛΝΟΥΜΕ
ΜΕ ΑΝΤΙΚΑΤΑΒΟΛΗ
ΣΕ ΟΛΗ ΤΗΝ ΕΛΛΑΔΑ

market ΑΕ

SEGA
MEGA DRIVE

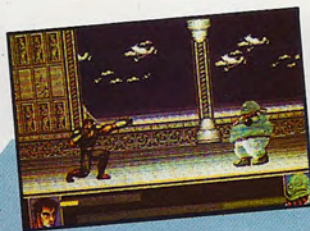

ΠΟΛΛΑ GAMES

- ATARI PORTFOLIO
- SHARP PC-6220 NOTEBOOK COMPUTER
- FAMILY 52 VIDEO COMPUTER GAME

*ΚΑΙ
ΑΚΟΜΑ*

Εκτυπωτές

Joysticks

Disk Drives

Επεκτάσεις

Μνήμης

Χιλιάδες

Προγράμματα

Mouses

για όλα τα

computers

Αναλώσιμα

Super Επαγγελματικό
ΛΟΤΤΟ "CHAMPION"

Γιά ιδιωτική χρήση & πρακτορεία

- ΑΡΧΕΙΑ • ΠΛΗΡΗ ΣΤΑΤΙΣΤΙΚΗ ΑΝΑΛΥΣΗ
- ΟΙΚΟΝΟΜΙΑ ΣΤΗΛΩΝ • ΣΙΓΟΥΡΗ ΕΠΙΤΥΧΙΑ

computer market

- ΣΟΛΩΜΟΥ & ΜΠΟΤΑΣΗ 7 ΑΘΗΝΑ, ΤΗΛ. 3644695 - 3636550
- ΧΑΪΜΑΝΤΑ 34 ΧΑΛΑΝΔΡΙ ΤΗΛ. 6846158 - 6846810

USER

ΝΕΑ ΕΚΔΟΤΙΚΗ ΕΠΕ
ΣΠΑΡΤΗΣ 75 ΧΑΙΔΑΡΙ 12461
ΑΘΗΝΑ
ΤΗΛ: 5820399 FAX: 5820643

ΕΚΔΟΤΗΣ - ΔΙΕΥΘΥΝΤΗΣ
ΓΙΑΝΝΗΣ ΔΕΛΗΣ

ΑΡΧΙΣΥΝΤΑΚΤΗΣ
ΓΙΩΡΓΟΣ ΚΟΥΣΕΡΑΣ

ΒΟΗΘΟΣ ΑΡΧΙΣΥΝΤΑΚΤΗ
ΝΙΚΟΣ ΚΡΟΝΤΗΡΑΣ

ΣΥΝΤΑΚΤΕΣ/ΣΥΝΕΡΓΑΤΕΣ
ΒΑΣΙΛΗΣ ΚΑΡΑΓΙΩΡΓΟΣ
ΒΑΣΙΛΗΣ ΛΟΥΜΗΣ
ΑΝΤΩΝΗΣ ΜΑΥΡΕΛΟΣ
ΒΑΣΙΛΗΣ ΠΡΕΒΕΛΑΚΗΣ
ΘΟΔΩΡΗΣ ΡΑΦΤΟΠΟΥΛΟΣ
ΣΤΕΦΑΝΟΣ ΣΤΕΦΑΝΙΔΗΣ
ΜΙΛΤΟΣ ΤΣΙΑΚΑΛΟΣ
ΑΝΤΩΝΗΣ ΤΣΟΥΡΙΝΑΚΗΣ
ΓΙΩΡΓΟΣ ΒΑΙΣΜΕΝΟΣ

ΚΑΛΛΙΤΕΧΝΙΚΗ ΕΠΙΜΕΛΕΙΑ
ΙΟΡΔΑΝΗΣ ΡΟΖΗΣ

ΗΛΕΚΤΡΟΝΙΚΑ ΜΕΣΑ ΠΑΡΑΓΩΓΗΣ
ΓΙΩΡΓΟΣ ΒΑΙΣΜΕΝΟΣ
ΣΩΤΗΡΗΣ ΣΕΡΓΙΑΝΝΗΣ

ΔΗΜΟΣΙΕΣ ΣΧΕΣΕΙΣ - ΔΙΑΦΗΜΙΣΗ
ΓΙΑΝΝΗΣ ΑΙΔΙΝΗΣ

ΔΙΑΧΩΡΙΣΜΟΙ-ΕΝΘΕΣΕΙΣ
LASER DOT

ΕΚΤΥΠΩΣΗ ΦΙΛΜ
ΝΟΤΑ PRE-PRESS SERVICES

ΜΟΝΤΑΖ
ΝΙΚΗΦΟΡΟΣ ΜΠΟΥΚΟΥΒΑΛΑΣ
ΝΤΙΝΑ ΚΑΡΥΔΑ

ΕΚΤΥΠΩΣΗ
ΚΥΛΙΝΔΡΟΣ

Απαγορεύεται η ολική ή μερική
αναδημοσίευση και αναπαραγωγή χωρίς
έγγραφο άδεια της εταιρίας
ΝΕΑ ΕΚΔΟΤΙΚΗ ΕΠΕ.

Οι απόψεις που εκφράζουν οι υντάκτες στα
άρθρα τους, δεν αποτελούν απαραίτητα και
θέση του περιοδικού. Οτιδήποτε υλικό
παραδίδεται στο περιοδικό περιέρχεται
αυτόματα στην κατοχή του, χωρίς
υποχρέωση επιστροφής.

ΣΥΝΔΡΟΜΕΣ
Ελλάδα: 6000
Κύπρος: 7000

AMIGA 500 PLUS σελ. 28



Wing Commander II σελ. 36



ΔΙΑΓΩΝΙΣΜΟΣ

Κερδίστε
2 Amiga 500 Plus
σελ. 92

ΠΕΡΙΕΧΟΜΕΝΑ

11 ΛΙΓΑ ΛΟΓΙΑ ΓΙΑ ΤΟ ΤΕΥΧΟΣ

12 POWER ON NEWS

18 PRESS PAUSE

Κάντε ένα διάλειμμα

20 PREVIEWS

26 TEST ΠΕΡΙΟΔΙΚΟΥ

Light pen για Amiga

28 ΘΕΜΑ ΤΟΥ ΜΗΝΑ

Amiga 500 Plus

33 RGB

Μια σελίδα διαφορετική!

34 CD-ROMs

Η εισβολή των lasers

36 MEGA REVIEW

Wing Commander II

41 ADVENTURES PARADISE

Willy Beamish

Search for the King

Altered Destiny

48 REVIEWS

WWF Wrestlemania

Space 1889

Cisco Heat

Moonstone

Air Combat Aces

Movie Premiere

Soccer Stars

Tom & the Ghost

Amnios

66 TO REVIEW ΤΟΥ ΑΝΑΓΝΩΣΤΗ

68 8/16 BIT

The Blues Brothers

Big Game Fishing

70 TIPS + TRICKS

74 ΤΟ ΕΓΧΕΙΡΙΔΙΟ ΤΟΥ ΚΑΛΟΥ ΠΑΙΚΤΗ

78 SPELL SHOP

83 CONSOLE REVIEWS

Granada

Gaiars

Super Real Basketball

Castle of Illusion

Shinobi

Ghouls 'n Ghosts

Psychic World

The Amazing Spiderman

90 ROLE PLAYING GAMES

92 ΔΙΑΓΩΝΙΣΜΟΣ

Κερδίστε 2 Amiga 500 Plus!!

95 MAIL ORDER

Κάντε τα φωνία από το σπίτι σας!

100 STAY COOL

Η γωνιά του Amiga user

102 Ο ΚΟΣΜΟΣ ΤΟΥ A:> PROMPT

Αν έχετε PC διαβάστε αυτές τις σελίδες

104 ΑΞΙΟΝ ST

Τα πάντα για τους χρήστες του ST

106 ΤΑ 8 BIT ΔΕΝ ΠΕΘΑΙΝΟΥΝ ΠΟΤΕ!

Μια στήλη για τους Amstrad users

108 ΤΟ DOS ΜΕ ΑΠΛΑ ΛΟΓΙΑ

Μια ξενάγηση στο πιο δημοφιλές λειτουργικό

110 Ή ΑΡΧΑΡΙΟΣ ΤΗΝ BASIC

Κάντε τα πρώτα σας βήματα στον προγραμματισμό

112 ΣΧΟΛΕΙΟ ΠΛΗΡΟΦΟΡΙΚΗΣ

Μια στήλη για όσους θέλουν να τα μάθουν όλα απ' την αρχή

114 USER DISK

Διαβάστε για την εκπληκτική προσφορά του USER!

116 BIG TROUBLE

Ο τριανταδύαμπιτος ξαναχτυπά!

117 ΠΡΟΣΦΟΡΕΣ

Μια ακόμα καινοτομία. Κερδίστε χρήματα!

118 ΑΠΟΤΕΛΕΣΜΑΤΑ ΔΙΑΓΩΝΙΣΜΟΥ SEGA

120 ΒΙΒΛΙΑ

Παρουσίαση βιβλίων πληροφορικής

123 ΑΛΛΗΛΟΓΡΑΦΙΑ

128 ΑΓΓΕΛΙΕΣ

129 ΚΟΥΠΟΝΙΑ

Στείλτε αγγελία, γραφτείτε συνδρομητής ή παραγγείλτε παιχνίδια!

MOONSTONE

A HARD DAYS KNIGHT

FREE
POSTER
IN GAME
PACK



SO MUCH FUN -ΘΟΥ'LL DIE!

Το Moonstone - ένας αξιοσημείωτος συνδυασμός ταχύτητας, επιθετικής μονομαχίας και δαιμόνιου παιχνιδιού ρόλων κυριαρχούν σ' ένα φανταστικό κόσμο όπου προκαλεί το μυαλό σας και τα αντανakλαστικά σας.

Με την ευκαιρία εαν η θέα απο τόσο αίμα σας αναστατώνει μην ανησυχείτε. Το αίμα είναι μια επιλογή.

Οι φιγούρες του Moonstone γύρω στις 1000 πλαισιώνονται απο απίστευτη δράση, ζωντάνια σε 2 Megabytes απο τέρατα και φιγούρες, πάνω απο 60 όμορφες χρωματισμένες οθόνες και λεπτομερειακά σχεδιασμένα σκηνικά. Τα εφέ του ήχου είναι υψηλής ποιότητας ψηφιακά δείγματα και περιέχουν μια πλήρη μουσική κάλυψη και καταπληκτική εισαγωγή.



12

DELTA COMPUTERS ΣΠΑΡΤΗΣ 75 ΧΑΪΔΑΡΙ, ΤΗΛ. 5822720, 5821347

MINDSCAPE

Λίγα λόγια για το τεύχος

(κι όχι μόνο ...)

Πρώτη στάση μετά το Αττικό Κέντρο. Κατέβηκα από το λεωφορείο και διέσχισα την Εθνική. Σταμάτησα στον αριθμό 75 της οδού Σπάρτης, πέρασα στην πίσω αυλή και μπήκα στην είσοδο. Ολα ήταν γνώριμα, δεν είχα ξεχάσει τίποτα. Ανέβηκα τις σκάλες μέχρι τον πρώτο όροφο κι έσπρωξα τη μισάνοιχτη πόρτα. Απέναντί μου, σ'ένα γραφείο, καθόταν ο Σωτήρης και δούλευε σε κάποιο Macintosh. Σήκωσε το βλέμμα του, μου έριξε μια αδιάφορη ματιά και συνέχισε να ταιλαιπωρεί τον υπολογιστή. Προχώρησα μερικά βήματα. Εκείνος, ξαφνικά, σαν να τον χτύπησε κεραυνός, με ξανακοίταξε και γούρλωσε τα μάτια. "Δεν είναι δυνατόν", ψέλλισε. "Είναι ΑΥΤΟΣ!" κι έμεινε κοκκαλωμένος στη θέση του. Δεν μπόρεσα να συγκρατηθώ και του χάρισα ένα από τα καλύτερα παγερά μου χαμόγελα. Δεκαεπτά ολόκληρους μήνες περίμενα (και τράβηξα μύρια δεινά για τα οποία θα σας μιλήσω σε πρώτη ευκαιρία) για να γευτώ τη γλυκιά γεύση της εκδίκησης: να έχω και πάλι τον Σωτήρη υπό τις διαταγές μου! Κι όπως είπε ο Πωλ Νιούμαν στο φινάλε της ταινίας "Το Χρώμα του Χρήματος" (που του χάρισε και βραβείο Οσκαρ), "I'm back!"

Για να λέω την αλήθεια, ο εκδότης με τριγύριζε εδώ κι αρκετό καιρό, προσπαθώντας να με "ψήσει" να αναλάβω και πάλι τη θέση του αρχισυντάκτη. Τελικά, μετά από πολλές πιέσεις και υποσχέσεις και υπό το βάρος της συναισθηματικής φόρτισης δέχτηκα, αν και μου μένουν ακόμα 45 μέρες για ν'απολυθώ από τον στρατό.

Πώς ήταν δυνατόν όμως ν'αρνηθώ, τη στιγμή που το USER γίνεται από το τεύχος αυτό, η καλύτερη δυνατή επιλογή (για να μην πω η μόνη λογική) για τον αναγνώστη του χώρου; Και μή με ρωτήσετε τους λόγους γιατί νομίζω ότι είναι κάτι παραπάνω από προφανείς! Το περιοδικό αυτό σας είχε συνηθίσει πάντα σε καινοτομίες και πρωτοποριακές ιδέες. Αυτή τη φορά όμως, ξεπερνώντας και τα πλαίσια του ελληνικού χώρου, κάνει ένα τεράστιο άλμα μπροστά με μια κίνηση που αφήνει πίσω κάθε επίδοξο ανταγωνιστή. **Το USER είναι το πρώτο έντυπο στην ιστορία του ελληνικού τύπου πληροφορικής που προσφέρει δισκέτα 3.5 ιντσών και μάλιστα με τριπλό format, δηλαδή για ST, AMIGA και PC ταυτόχρονα!!** Αλήθεια, πόσα περιοδικά στην Ευρώπη έχουν κάτι αντίστοιχο;

Δεν αρκεστήκαμε όμως σ'αυτό. Αυξήσαμε τις διαστάσεις του περιοδικού αλλά και τον αριθμό των σελίδων, που έφτασαν τώρα τις 132 (εκ των οποίων οι 84 έγχρωμες). Ακόμα, εμπλουτίσαμε την ύλη μας με νέες σειρές άρθρων (διαβάστε τα μαθήματα DOS και τη στήλη των αρχαρίων), με θέματα γενικότερου ενδιαφέροντος (μάθετε για τα CD-ROMs), καθώς και με κάποιες άλλες σελίδες που θα λειτουργήσουν σαν ευχάριστα διαλείμματα (δείτε το Press Pause και το RGB). Ετσι, αισιοδοξούμε ότι κάθε αναγνώστης θα βρísκει πλέον στο USER μια μεγάλη ποικιλία θεμάτων, ώστε να καλύπτεται πλήρως από πλευράς ενημέρωσης, όποια κι αν είναι τα ιδιαίτερα ενδιαφέροντά του. Και φυσικά δεν θα σας ξεφυγε το γεγονός ότι το περιοδικό μας -γιορτάζοντας την επέτειο των δύο χρόνων από την κυκλοφορία του πρώτου τεύχους- έχει μια ανανεωμένη μορφή, εσωτερικά κι εξωτερικά. Εκείνο που περιμένουμε εμείς από την δική σας πλευρά, είναι να καταλάβετε πόσοι κόποι και προσπάθειες απαιτήθηκαν για να γίνουν όλα αυτά και να συνειδητοποιήσετε ότι μοχθήσαμε για να έχετε ΕΣΕΙΣ στα χέρια σας το καλύτερο δυνατό αποτέλεσμα. Δεν έχω να προσθεσω τίποτε άλλο. Σας αφήνω να απολαύσετε το NEO USER, σίγουρος ότι θα μείνετε απόλυτα ικανοποιημένοι και περιμένοντας την ανταπόκρισή σας. Και να θυμάστε ότι ο Φεβρουάριος έχει 29 μέρες φέτος...



Ο αρχισυντάκτης με δύο φανατικές αναγνώστριες του USER!

Ο Αρχισυντάκτης

Φουσιφ

ΥΓ1. Μαζί μου έφερα κι ένα γνώριμό σας από τα παλιά, τον φίλο μου τριανταδυάμπιτο. Σας περιμένει στη σελίδα 116.
ΥΓ2. Δεν θέλω ν'ακούσω παράπονα για την αύξηση της τιμής.
Η ύπαρξη της δισκέτας και μόνο...

POWER ON

News

ACTION REPLAY

Χε, χε είμαι σίγουρος πως νομίζετε ότι πρόκειται για εξάρτημα της Amiga πάλι. Κι όμως κάνετε λάθος. Είναι η νέα έκδοση του hackερικού περιφερειακού, για το Mega Drive της SEGA. Τοποθετείται στο slot για το cartridge το οποίο μπαίνει ακριβώς από πάνω του. Με την βοήθειά του μπορείτε να αποκτήσετε άπειρες ζωές, ατέλειωτη ενέργεια κτλ. Μπορείτε να επικοινωνήσετε με την Dattel Electronics για όποια απορία ή παραγγελία έχετε στα 0782 744324.

ΚΟΜΙΚ Ο SONIC

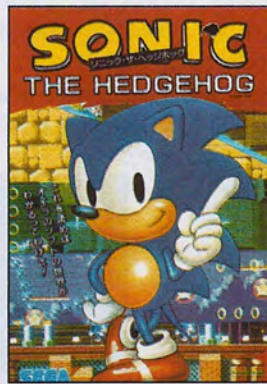

Από στιγμή σε στιγμή θα κυκλοφορήσει σε Ευρώπη και Ιαπωνία ένα κόμικ με πρωταγωνιστή τον συμπαθέστατο ήρωα. Συνοδεύεται ακόμα από την ταυτόχρονη κυκλοφορία του ήρωα σε κουκλάκια, στυλό, μπλουζάκια, τσάντες, κασσετίνες, σημειωματάρια κτλ. Οποιος μπορεί να μας μεταφράσει τί γίνεται στα Ιαπωνικά κερδίζει!

ΑΝ ΕΧΕΤΕ ST, ΕΧΕΤΕ ΚΑΙ AT!

Είναι καθιερωμένο πλέον, κάθε προϊόν που είναι επιτυχημένο (είτε αυτό είναι ταινία, βιβλίο, παιχνίδι ή υπολογιστής) να έχει και συνέχεια. Το ίδιο λοιπόν έγινε και με το περίφημο ATonce που μετατρέπει τον ST σας σε ένα αξιολύτρωτων επιδόσεων AT συμβατό.

Η Γερμανική Vortex Computersysteme κατασκεύασε τη βελτιωμένη έκδοση ATonce-Plus, που στηρίζεται σε έναν επεξεργαστή 80286 στα 16-MHz. Ο εξαιρετικός αυτός emulator υποστηρίζει κάθε σκληρό δίσκο που είναι συμβατός με το σύστημα ADHI 3.0 της Atari και μπορεί να μετατρέψει το disk drive σας (οποιοδήποτε κι αν είναι αυτό) σε ένα DOS drive.

Ακόμα εξομοιώνει όλες τις κάρτες γραφικών από Hercules και CGA, μέχρι μονόχρωμη EGA (640*350 pixels) και VGA (640*480 pixels, αυτό φυσικά όσο καλύτερα μπορεί να γίνει αφού ο ST έχει ανάλυση μέχρι 640*400). Επιπλέον παρέχει πλήρη υποστήριξη ήχου, χειρίζεται τις θύρες COM1/COM2 σαν σειριακές και τις LPT1/LPT2 σαν παράλληλες, είναι συμβατό με Windows 3.0, και σας επιτρέπει να χρησιμοποιήσετε τον laser εκτυπωτή SLM804 της Atari σαν Epson FX-80 ή Diablo 630.

Βέβαια το ATonce-Plus απαιτεί 1MB RAM, αλλά αφήνει ελεύθερα τα 704 KB στο DOS κι ακόμη, αν έχετε περισσότερη μνήμη, τη χρησιμοποιεί σαν RAM disk ή program memory.

Όλα αυτά μόνο για 500 μάρκα από την Vortex Computersysteme GmbH, Falterstrasse 51-53, D-7101 Flein bei Heilbronn, Germany. Fax: 49-7131-55063

CONAN

THE CIMMERIAN

Πολλά χρόνια μετά την εξαφάνιση της Ατλαντίδας και την εποχή του Αρείου, ένας συντάκτης του USER θα βάλει τον ερχομό του παιχνιδιού αυτού στα νέα γιατί του αρέσει ο Κόναν...



LYNX

Οχι, δεν πρόκειται για το μηχάνημα της Atari, αλλά για τα γνωστά PCs. Συγκεκριμμένα η Εταιρεία C.S ELECTRONICS Ε. Π. Ε. ανέλαβε από 1/09/91 την αντιπροσώπευση των ηλεκτρονικών υπολογιστών LYNX (κατασκευής TAIWAN) BOOKSIZE και σε μοντέλα 286-16ΜΗΖ, 386-16/25/33ΜΗΖ SX. Αναμένονται 386DX- 25/33ΜΗΖ και 486DX-25/33ΜΗΖ.

Το LYNX BOOKSIZE PC με το πλεονέκτημα του μικρού όγκου, ελάχιστου βάρους (2,5 κιλά συνολικά με την τσάντα μεταφοράς) και τις εκπληκτικές τιμές με τις οποίες διατίθενται τα μοντέλα του φιλοδοξεί να δημιουργήσει μια επανάσταση στην εγχώρια αγορά ηλ/κών υπολογιστών. Η C.S Electronics ασχολείται με τη διάθεση και υποστήριξη μηχανογράφησης και αυτοματισμών γραφείου από το 1985 και απασχολεί 15 άτομα. Τα στοιχεία της εταιρείας είναι: ΚΕΑΣ 47 - 112 55 Αθήνα- τηλ. (01) 2237577 - 2019.564 -5- FAX: (01) 2236367.

NEWS



CLIP ART ΓΙΑ AMIGA

Όταν οι εφαρμογές γραφικών αντιπροσωπεύουν πάνω από το 50% του διαθέσιμου software ενός υπολογιστή, τότε η ανάγκη ύπαρξης μιάς καλής συλλογής από έτοιμες εικόνες είναι κάτι παραπάνω από φανερό. Ετσι, η εταιρεία Kuma Computers επέκτεινε την -ήδη μεγάλη- οικογένεια προγραμμάτων της με μια σειρά από επαγγελματικές βιβλιοθήκες clip art για

Amiga. Οι βιβλιοθήκες αυτές αποτελούνται από εικόνες υψηλής ποιότητας που μπορούν να χρησιμοποιηθούν σε προγράμματα σχεδίασης, επεξεργασίας κειμένου και εκδόσεων (desktop publishing). Οι εικόνες είναι αποθηκευμένες σε standard IFF μορφή και έχουν μέγεθος μίας σελίδας περίπου. Η πρώτη σειρά της Kuma έχει δεκατρείς βιβλιοθήκες που εί-

ναι ομαδοποιημένες ανάλογα με το περιεχόμενό τους κι έχουν τους παρακάτω τίτλους: Μεταφορές, Ζώα και Πουλιά, Δέντρα και Φυτά, Γραφικά και Επιχειρήσεις, Φαγητά και Ποτά, Ανθρωποι, Επαγγέλματα, Καρικατούρες, Ειδικά εφφέ, Σημάδια και σύμβολα, Αθλητισμός, Εκπαίδευση, Πλαίσια. Σύμφωνα με την εταιρεία οι βιβλιοθήκες αυτές επεκτείνονται, ενώ σύντομα θα προστεθούν νέες όπως Ιατρική και Μουσική. Κάθε συλλογή περιέχει περίπου σαράντα εικόνες και η τιμή στην Αγγλία είναι 20 λίρες.

G&P COMPUTERS L.T.D

NEO GP CLUB

ΓΙΑ AMIGA & PC
ΕΓΓΡΑΦΗ 5.000
ΣΥΝΔΡΟΜΗ 5.000
100.000 ΠΡΟΓΡΑΜΜΑΤΑ
(ΚΑΘΕ ΜΗΝΑ ΕΝΗΜΕΡΩΣΗ)

ΤΗΛ.: 9712803-9250816

ΑΓ. ΒΑΡΒΑΡΑΣ 86

172 35 ΔΑΦΝΗ

ΩΡΕΣ ΛΕΙΤ. ΚΑΤΑΣΤΗΜΑΤΟΣ
ΑΠΟ 9.00 π.μ. ΕΩΣ 9.00 μ.μ.

ΣΑΒΒΑΤΟ ΑΠΟ 9.00π.μ. ΕΩΣ 4.30μ.μ.

ΠΡΟΣΦΟΡΑ ΣΤΟΥΣ ΑΝΑΓΝΩΣΤΕΣ ΤΟΥ ΠΕΡΙΟΔΙΚΟΥ USER
AT 286/16 MHZ MINI TOWER, 1MB RAM, 1 FDD 1,2MB, DUAL
ΚΑΡΤΑ ΚΑΙ DUAL ΜΟΝΟΧΡΩΜΗ ΘΘΝΗ
ΜΕΤΡΗΤΟΙΣ 148.000 ΔΡΧ
ΜΕ 80 MB HD ΜΕΤΡΗΤΟΙΣ ΜΟΝΟ 228.000 ΔΡΧ.

PC/XT ΑΠΟ	100.000 ΔΡΧ
AT 386SX /25MHz-MIDI TOWER-2MB RAM- VGA Mono.....	250.000 ΔΡΧ.
AT 386DX /40MHz-4MB RAM-128K CACHE- VGA	350.000 ΔΡΧ.
AT 486 DX /33MHz-4MB RAM-256K CACHE-VGA	465.000 ΔΡΧ.
AMIGA 500 PLUS.....	142.000 ΔΡΧ.
ΕΠΕΚΤΑΣΗ ΜΝΗΜΗΣ ΓΙΑ AMIGA 500	13.000 ΔΡΧ
14" VGA COLOR MONITOR (1024X768 0.28 d).....	100.000 ΔΡΧ.
ΕΚΤΥΠΩΤΕΣ STAR, PANASONIC, SEIKOSHA, CITIZEN ΑΠΟ ...	56.000 ΔΡΧ
ΣΚΛΗΡΟΙ ΔΙΣΚΟΙ ΟΛΩΝ ΤΩΝ ΤΥΠΩΝ ΑΠΟ	45.000 ΔΡΧ.
ΦΙΛΤΡΑ ΘΘΝΗΣ ΑΠΟ	2.200 ΔΡΧ.
JOYSTICKS ΑΠΟ	1000 ΔΡΧ.
ΔΙΣΚΕΤΕΣ (5 1/4 ΑΠΟ 90 ΔΡΧ) (3 1/2 ΑΠΟ	150 ΔΡΧ.

ΔΙΑΘΕΤΟΥΜΕ ΟΛΟΥΣ ΤΟΥΣ ΤΥΠΟΥΣ ΗΛΕΚΤΡΟΝΙΚΩΝ ΥΠΟΛΟΓΙΣΤΩΝ
ΕΠΙΣΗΣ ΕΙΣΑΓΟΥΜΕ ΤΑ ΠΑΝΤΑ ΓΙΑ AMIGA ΚΑΙ PC ΑΠΟ ΤΟ ΕΞΩΤΕΡΙΚΟ

ΟΙ ΤΙΜΕΣ ΣΥΜΠΕΡΙΛΑΜΒΑΝΟΥΝ Φ.Π.Α

Π = ΠΛΑΤΕΙΑ ΚΑΛΟΓΗΡΩΝ G & P = G&P COMPUTERS L.T.D.
Ε = ΕΚΚΛΗΣΙΑ ΑΓ. ΒΑΡΒΑΡΑ T = Τ.Ε.Β.Ε.
Α = ΛΒ ΑΣΤΥΝ. ΤΜΗΜΑ Γ = ΓΥΜΝΑΣΤΙΚΗ ΑΚΑΔΗΜΙΑ

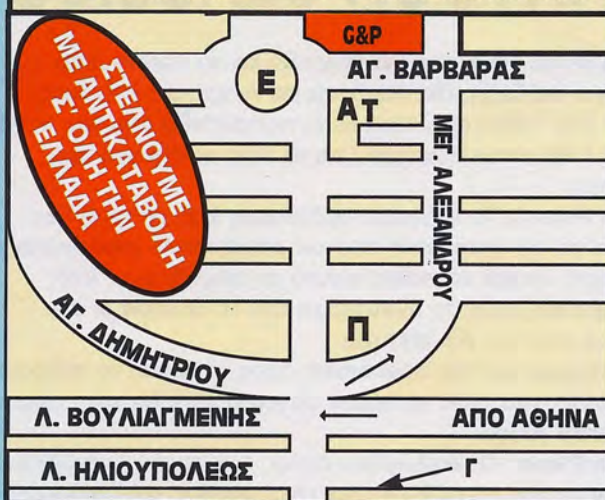

10 ΧΡΟΝΙΑ GAMES



Οχι, ομολογώ ότι αν και το '79 είχα το πρώτο μου υποτυπώδες videoπαιχνίδι ο τίτλος δεν είναι για μένα. Μιλάμε για το Βρετανικό Computer & Video Games που τον περασμένο Νοέμβριο έκλεισε 10 χρόνια κυκλοφορίας! Ένα εντυπωσιακό ρεκόρ από ένα ευχάριστο περιοδικό. Εμείς βρισκόμαστε στα 2 χρόνια και βλέπουμε!

ΠΡΟΓΡΑΜΜΑΤΑ ΣΤΟ ...ΑΨΕ-ΣΒΗΣΕ!

Η αμερικάνικη εταιρία Impulse παρουσίασε το πρόγραμμα Foundation (ή Personal Software Authoring System όπως η ίδια το αποκαλεί), που επιτρέπει στο χρήστη να δημιουργήσει, εύκολα και γρήγορα, τις δικές του εφαρμογές και παρουσιάσεις για Amiga, χωρίς να γνωρίζει απαραίτητα προγραμματισμό. Το Foundation περιέχει πολλές ενσωματωμένες ευκολίες όπως ημερολόγιο, αρχεία διευθύνσεων, τηλεφωνικό κατάλογο και κυρίως τη Media Base, μια βάση δεδομένων που περιέχει εικόνες, ήχους και animations. Ανάμεσα στις δυνατότητες του προγράμματος περιλαμβάνονται η εκτύπωση αναφορών, η πρόσβαση σε υπηρεσίες τηλεπικοινωνιών, η ταυτόχρονη εκτέλεση άλλων εφαρμογών και η ανταλλαγή δεδομένων μ'αυτές. Ακόμα το foundation μπορεί να χρησιμοποιηθεί για την αυτοματοποίηση του desktop (ελευθερώνοντας έτσι τις multitasking δυνατότητες της Amiga για άλλες χρήσεις) ή για τη δημιουργία interface χειρισμού διαφόρων συσκευών όπως videos, CD-ROMs, κάμερες κ.ά. Η τιμή του προγράμματος στην Αμερική είναι 250 δολάρια και τα στοιχεία της κατασκευάστριας εταιρείας: Impulse Inc., 6870 Shingle Creek Pkwy., Suite 112, Minneapolis, MN 55430, USA fax: (612) 566-1822.

CARTOON CLASSICS

Η Amiga είναι φτιαγμένη για παιχνίδια και το πακέτο αυτό είναι μία ακόμα απόδειξη. Περιλαμβάνει μιά Amiga, μια επέκταση μνήμης στο 1 Mb (αργότερα θα αντικατασταθεί από την Amiga + με το 1 Mb ενσωματωμένο) και τα εξής εκπληκτικά προγράμματα:

Deluxe Paint 3: Το καλύτερο πρόγραμμα (μαζί με το 4) που υπάρχει για την κατασκευή εικόνων στους Home υπολογιστές.

Lemmings: ό,τι και να πούμε γ'αυτό το παιχνίδι είναι λίγο.

Η Psygnosis έκανε το αντίστροφο από το Shadow of the Beast και είχε την ίδια επιτυχία.

Bart Simpson vs The Spacemen: προς το παρόν το παίζουμε στα ηλεκτρονικά αλλά τα πρώτα δείγματα λένε ότι είναι υπέροχο και στην Amiga.

Captain Planet: Ο οικολογίζων ήρωας της σειράς κινουμένων σχεδίων σε ένα παιχνίδι που δεν είναι ακριβώς καλό αλλά αποτελεί μια τεράστια επιτυχία στην Αμερική.



ΤΟ ΠΙΟ ΣΥΓΚΛΟΝΙΣΤΙΚΟ ΠΑΚΕΤΟ

1000

ΠΑΙΧΝΙΔΙΑ ΔΩΡΟ ΚΑΙ ΑΤΑΡΙ ΓΙΑ ΜΙΑ ΖΩΗ.

Σωστά διαβάσατε. Τώρα το Atari σας προσφέρει ένα πακέτο που δεν σπκώνει συγκρίσεις. Το εκπληκτικό computer Atari 520 STE για μια ζωή, που ανταποκρίνεται στις ανάγκες κάθε ηλικίας. Φιλικό και ξεκούραστο για ό,τι θελήσετε να κάνετε, το Atari 520 STE

είναι ιδανικό για να παίξετε, να μελετήσετε, να κάνετε graphs και να συνθέσετε μουσική. Και όχι μόνο. Μαζί με κάθε Atari 520 STE, δώρο 100 συναρπαστικά παιχνίδια και την σιγουριά ότι κανείς δεν προσφέρει περισσότερα.



BIBAC



 **ATARI®**

ΑΠΟΚΛΕΙΣΤΙΚΗ ΑΝΤΙΠΡΟΣΩΠΕΙΑ: Α. SYSTEMS Α.Ε.,
ΣΟΛΩΝΟΣ 26, 106 73 ΑΘΗΝΑ, ΤΗΛ.: 3640719, 3642985

3000 ΩΡΕΣ ΠΑΙΧΝΙΔΙΟΥ

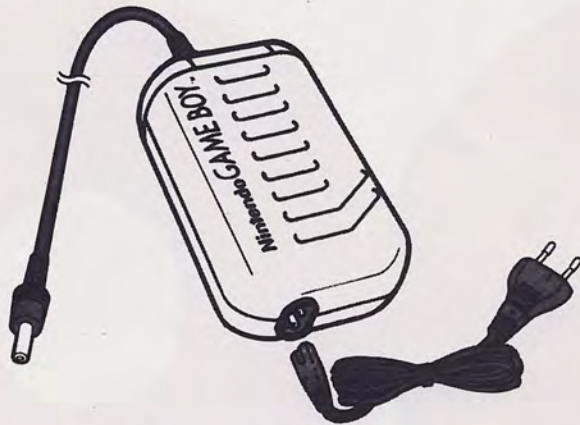

Αυτή τη φορά τα νέα είναι για το καινούριο αξεσουάρ που κυκλοφόρησε για το GAME BOY. Είναι ένας επαναφορτιστής ή μάλλον μία επαναφορτιζόμενη μπαταρία που μπορείτε να συνδέσετε στη μπρίζα και να απορροφήσει ενέργεια ικανή να τροφοδοτεί το μηχανήμα σας για 10 περίπου συνεχόμενες ώρες. Υπάρχει ακόμα η δυνατότητα να συνδέσετε την μπαταρία σας στο ρεύμα και να λειτουργεί σαν μετασχηματιστής χωρίς να αδειάζει καθόλου. Μπορείτε να την επαναφορτίσετε έτσι περίπου 300 φορές αποδίδοντας ένα ωφέλιμο φορτίο 3000 ωρών.

ΓΙΑ ΚΑΛΥΤΕΡΗ ΛΗΨΗ

Με όλη αυτή την τεχνολογία που εμφανίζεται τα τελευταία χρόνια, μπορεί μια κεραία να φαντάζει σαν κάτι το ευτελές. Όμως η SEGA, δεν το σκέπτεται έτσι και κυκλοφόρησε μία ειδική κεραία για το Game Gear της, που όταν συνδέεται με το ειδικό tuner που την μετατρέπει σε τηλεόραση μπορείτε να έχετε εξαιρετική ποιότητα εικόνας μέσα στο αυτοκίνητό σας! Τοποθετείται πολύ εύκολα, είναι ιδιαίτερα εμφανίσιμη και δίνει άλλη αξία στο γεννημένο για ταξίδια μηχανήμα σας.

ΕΝΑ CLUB ΓΙΑ ARCHIE USERS!

Μία πολύ πρωτοποριακή πρωτοβουλία από τους ανθρώπους του SMART COMPUTERS. Στο χώρο του καταστήματος λειτουργεί ένα club που έχει σαν στόχο να συσπειρώσει τους χρήστες του Αρχιμήδη, προσφέροντας υποστήριξη σ' αυτό το τόσο ισχυρό και ταυτόχρονα αδικημένο μηχανήμα. Έτσι τώρα οι οπαδοί του ARCHIE μπορούν να βρискουν προγράμματα εφαρμογών και παιχνίδια στην καρδιά της Αθήνας, σ' ένα φιλικό περιβάλλον που έχει δημιουργηθεί με μεράκι και αγάπη για τον υπολογιστή τους. Για τους ενδιαφερόμενους η διεύθυνση του καταστήματος είναι: Μπότσαρη 6, 10282 ΑΘΗΝΑ, Τηλ. 3606801

ΔΙΚΑΙΟΣΥΝΗ-ΠΕΙΡΑΤΕΙΑ ΣΗΜΕΙΩΣΑΤΕ 1

Ενας υπεραισιόδοξος τίτλος θα έλεγα, που κρύβει όμως μια αλήθεια: ό,τι δεν κατάφεραν οι εταιρίες παιχνιδιών για την πειρατεία τόσα χρόνια κοντεύουν να το κάνουν οι εταιρίες κονσολών. Συγκεκριμένα λάβαμε μια ανακοίνωση της NINTENDO στα χέρια μας που αναφέρει:

"Με την εμφάνιση των προϊόντων της NINTENDO στην Ελληνική αγορά υπήρξαν κάποιες προσπάθειες παραπλάνησης του καταναλωτικού κοινού. Δηλαδή το όνομα και το σήμα της Nintendo και των προϊόντων της χρησιμοποιήθηκαν, είτε από καταστήματα που δεν ήταν εξουσιοδοτημένα να πωλούν τα προϊόντα αυτά, είτε από εταιρίες για να προωθήσουν κάποια προϊόντα που ουδεμία σχέση έχουν με τις αυθεντικές παιχνιδομηχανές ή τις αυθεντικές κασέτες NINTENDO. Το θέμα έφτασε στη δικαιοσύνη και η C.I.TOH & CO

(HELLAS) LTD, η εταιρεία που αντιπροσωπεύει νόμιμα στην Ελλάδα τα προϊόντα NINTENDO, δικαιώθηκε.

Συγκεκριμένα, με αποφάσεις που εκδόθηκαν στις 6/12 και 9/12 αντίστοιχα:

1) Απαγορεύει στην εταιρεία COMPUTER MARKET A.E. να χρησιμοποιεί το όνομα και το σήμα της NINTENDO αυτούσιο ή κατά οποιαδήποτε άλλη λεκτική ή σχηματική απομίμηση σε διαφημίσεις, καταχωρήσεις ή οπουδήποτε αλλού.

2) Απαγορεύει στον Κωνσταντίνο Παπαδόπουλο

α) να χρησιμοποιεί στο μέλλον το σήμα της NINTENDO σε διαφημιστικές καταχωρήσεις και

β) να χρησιμοποιεί στο μέλλον το σήμα της NINTENDO με οποιοδήποτε τρόπο και ειδικά σε συσχέτιση με εμπορία ηλεκτρικών παιχνιδιών ή σε καταχωρήσεις.

Υπάρχει δε χρηματικό πρόστιμο και προσωπική κράτηση για κάθε παράβαση των διατάξεων της απόφασης.

3) Απαγορεύει στην εταιρεία Σ.ΝΑΝΟΣ-Α.ΔΕΝΙΚΑΡΙΑΣ Ο.Ε. GREEK SOFTWARE να διαθέτει στην ελληνική αγορά προϊόντα που στην συσκευασία τους να γράφουν NINTENDO και την υποχρεώνει να αποσύρει από την αγορά κασέτες ηλεκτρονικών παιχνιδιών που αναγράφουν τις φράσεις: VIDEO GAME CARTRIDGE FOR PLAYING WITH NINTENDO ENTERTAINMENT SYSTEM και FOR PLAYING WITH NINTENDO ENTERTAINMENT SYSTEM. Για κάθε παράβαση υπάρχει χρηματική ποινή."

Εμείς ελπίζουμε να δούμε κάποια απύπνηση του αγοραστικού κοινού σε ό,τι αφορά την πειρατεία με αφορμή αυτές τις δικαστικές αποφάσεις.

Ο ΗΧΟΣ ΤΩΝ ΣΥΜΒΑΤΩΝ

Ονομάζεται Sound Source και μπορεί να συνδεθεί σε κάθε PC και να παράγει ήχο, μουσική και ομιλία υψηλής ποιότητας. Είναι κατασκευασμένο από την Disney Software και υπόσχεται ποιότητα σε επίπεδα Sound Blaster και Roland με πολύ μικρότερη τιμή (αμήν και τότε).

Στην Αμερική έχει 35 δολάρια, δηλαδή περίπου 7000 δραχμές (!!) Το μηχάνημα εγκαθίσταται όχι στο εσωτερικό του συμβατού σας αλλά στην εξωτερική παράλληλη θύρα, εκεί που βάζετε τον εκτυπωτή. Μία άλλη έξοδος στο Sound Source επιτρέπει στους γκρινιάριδες να έχουν και τον εκτυπωτή ταυτόχρονα συνδεδεμένο.

Λειτουργεί με μία 9-volt μπαταρία και μια ειδική αυτοματοποίηση το σβήνει χωρίς διακόπτη όταν δεν χρησιμοποιείται! Ένα



ενδεικτικό led ανάβει όταν το μηχάνημα ανιχνεύσει πρόγραμμα που εκμεταλλεύεται τις δυνατότητές του.

Ειδική κατασκευή στο εσωτερικό του - κάτω έχουν πειράξει στα interrupts- επιτρέπει στον ήχο να μην επιβραδύνει -το κατά δύναμη- το animation και την κίνηση.

Στην Ελλάδα όταν και αν έρθει η τιμή του θα είναι υπερδιπλάσια αυτής που αναφέραμε (περίπου 15000). Αν δεν μπορείτε να περιμένετε μέχρι τότε γράψτε ή τηλεφωνήστε: Walt Disney Computer Software, 500 South Buena Vista Street, Burbank, CA 91521, (818) 567-5360.

ΤΕΧΝΙΚΗ ΥΠΟΣΤΗΡΙΞΗ ΓΙΑ ΧΡΗΣΤΕΣ C64 ΚΑΙ AMIGA

Η Computer Agent A.E., επίσημη εκπρόσωπος της εταιρείας COMMODORE ELECTRONICS LTD. στην Ελλάδα, στην προσπάθειά της για καλύτερη εξυπηρέτηση των φίλων των COMMODORE COMPUTERS, γνωστοποιεί ότι από 01/02/92 το εξουσιοδοτημένο της service Γενική Ηλεκτρονική Ε.Π.Ε. θα στεγάζεται στον ίδιο χώρο που βρίσκονται τα γραφεία της εταιρείας: Λ. Βουλιαγμένης 447, 163 46 Ηλιούπολη, τηλ. 9954855-6 FAX 9954856.

M O R T I M E R

Ένα πολύτιμο εργαλείο

Mια εταιρεία με μακριά παράδοση στην υποστήριξη του Atari ST, η Kuma Computers, κατασκεύασε το Mortimer. Πρόκειται για ένα σύνολο από utilities που περιλαμβάνουν μεταξύ άλλων: ένα text editor που βρίσκεται μόνιμα στην μνήμη και επιτρέπει την επεξεργασία αρχείων ανά πάσα στιγμή, λειτουργίες αρχείων και δίσκων (copy, delete, format, install folder κτλ), ένα print spooler που χειρίζεται αυτόματα οποιαδήποτε εκτύπωση χωρίς την παρέμβαση του χρήστη, ένα πρόγραμμα που εντοπίζει την δραστηριότητα διαφόρων ιών (boot viruses αλλά και link viruses) και ένα σύστημα ορισμού μακροεντολών (makro) που μπορεί να ενεργοποιηθεί μέσα από οποιοδήποτε πρόγραμμα. Ακόμα υπάρχει ένα ευέλικτο RAMdisk κι ένας πολύ έξυπνος διαχειριστής μνήμης (memory manager) που κατανάμει τη διαθέσιμη μνήμη με τον καλύτερο δυνατό τρόπο, αυξάνοντας έτσι την παραγωγικότητά σας. Τέλος, το Mortimer ενσωματώνει αρκετά ακόμα ενδιαφέροντα utilities, όπως Ascii list, snapshot, mouse accelerator, ημερομηνία και ώρα, calculator, εκτέλεση .TOS προγραμμάτων και δυνατότητα απεικόνισης .IMG αρχείων στην οθόνη. Αν σκεφτείτε ότι όλα αυτά δίνονται μόνο για 33 λίρες Αγγλίας τότε το Mortimer γίνεται μια πολύ ελκυστική πρόταση. Τα στοιχεία της εταιρείας είναι: Kuma Computers Ltd., 12 Horseshoe Park, Pangbourne, Berkshire RG8 7JW, UK fax 44-734-844339.



PRESS PAUSE

Η ΟΜΟΡΦΙΑ ΤΟΥ ΣΥΜΠΥΚΝΩΜΕΝΟΥ

Stereo HITACHI MIDI 201, πιο συμπυκνωμένο δεν γίνεται!
Το σύνολο που βλέπετε με τα ηχεία του μαζί και τους
ενισχυτές του δεν κοστίζει παρά 157000 δραχμούλες.



ΟΧΙ ΓΙΑ ΤΣΕΠΕΣ

Αν αισθάνεστε σκηνοθέτης ή απλώς θέλετε να μοιραστείτε τις καλύτερες στιγμές σας με τους φίλους ή την οικογένειά σας τότε η Video Camera Sharp που βλέπετε είναι το μηχάνημα που χρειάζεστε. Εκτός του ότι είναι ιδιαίτερα βολική και ελαφριά, έχει φανταστική ποιότητα (και κάτι τεχνικά χαρακτηριστικά που δεν σας τα αναφέρουμε) μόνο με 275000. Μόνο μην την βάλετε στην πίσω τσέπη του παντελονιού σας γιατί θα τσαλακωθεί αν κάτσετε.

ΤΟ ΘΑΥΜΑ

Ονομάζεται Miracle και δεν είναι παιχνίδι αλλά ένα synthesizer από την Mindscape που έβαλε όλη της την τέχνη για να δημιουργήσει ένα μηχάνημα που χαρίζει μουσική απόλαυση και έκφραση στους μουσικούς αλλά κυρίως μπορεί να διδάξει μουσική ακόμα και σε έναν εντελώς αρχάριο. Η τιμή

του στις ΗΠΑ είναι περίπου

50000 δραχμές, κάτι που το καθιστά ένα φτηνό όργανο και έναν ακόμα φτηνότερο δάσκαλο!

Έχει 49 πλήκτρα, ενσωματωμένα ηχεία, ικανά να παράγουν stereo ήχο, δέχεται μικρόφωνο και MIDI ενώ μπορεί να παράγει 128 διαφορετικούς ήχους σε 16 συγχορδίες. Προς το παρόν κυκλοφορεί η έκδοση που συνδέεται μόνο με Nintendo αλλά ετοιμάζονται οι εκδόσεις για PC και Amiga, ώστε να απολαμβάνετε τους ήχους των παιχνιδιών σας.



ΤΕΛΕΙΑ ΕΙΚΟΝΑ ΜΕ 40 ΠΡΟΓΡΑΜΜΑΤΑ

Η δεκαετία μας έχει χαρακτηριστεί, ως δεκατία της πληροφόρησης και της ενημέρωσης. Ένα αντικείμενο που έχει στενή σχέση με την ενημέρωση είναι η τηλεόραση.

Η Nordmende σας προσφέρει τώρα μια νέα σειρά τηλεοράσεων, υψηλής τεχνολογίας.

Οι τηλεοράσεις Nordmende διαθέτουν, νέα επίπεδη οθόνη, σύστημα υψηλής ευκρίνειας, και τηλ/ριο 40 προγραμμάτων. Η τιμή των 16" είναι 165000 και η τιμή των 20" 175000.



HEAVY ΜΟΥΣΙΚΗ ΜΕ LIGHT WALK



Ένα walkman είναι απαραίτητο στην σύγχρονη Ελληνική πραγματικότητα. Γιατί να αφήσετε την ηχορύπανση να σας τρελάνει όταν μπορείτε να κάνετε κάτι πολύ καλύτερο

με το αγαπημένο μουσικό heavy και light συγκρότημά σας. Η Philips σας δίνει το όργανο της μουσικής τρέλλας με το AQ 6573 που υπόσχεται ποιότητα, πιστότητα και ένταση ήχου στο πενιχρό ποσό των 17250 δραχμών, τσάμπα δηλαδή!



ΜΟΥΣΙΚΟ ΤΙΚ-ΤΑΚ

Ένα αντικείμενο που αρχίζει όλο και πιο συχνά να εμφανίζεται στα Ελληνικά νοικοκυριά, μαζί με το video, το CD και γιατί όχι, τον υπολογιστή είναι το ραδιορολόι, που ταυτόχρονα είναι ραδιόφωνο και ψηφιακό ρολόι. Έτσι ενώ βλέπετε την ώρα μπορείτε να ακούτε τις ειδήσεις ή την Θεία Λένα, στην εξευτελιστική τιμή των 8300.

ΣΤΕΝΕΣ ΕΠΑΦΕΣ ΔΙΠΛΩΝ ΚΑΣΣΕΤΩΝ



Είναι φτηνό και πολύ σωστά κατασκευασμένο ώστε να παίρνετε την αγαπημένη σας μουσική πάντα μαζί σας όπου και να βρίσκεστε και ακόμα να ενοχλείτε τους άλλους. Πρόκειται για το μοντέλλο WQT 201Z της SHARP με 36400 δραχμές, μια τιμή που αν μη τι άλλο σας προσφέρει ένα διπλό κασσετόφωνο!

...Και τώρα CONTINUE

PREVIEWS



HOME ALONE

Mία από τις πιο επιτυχημένες, κωμικές ταινίες της χρονιάς που μας πέρασε, ήταν η ταινία "HOME ALONE". Η ταινία αυτή κέρδισε αμέσως πολλούς φίλους, και αν θυμόσαστε, τα ταμεία των κινηματογράφων πραγματικά είχαν σπάσει. Κι όπως είναι φυσικό, μετά από την τεράστια εμπορική επιτυχία που είχε η ταινία, η κυκλοφορία της και σε Computer Game. Το νέο αυτό παιχνίδι, είναι σίγουρο ότι θα κερδίσει αρκετούς φίλους μόνο από το όνομά του. Το παιχνίδι ακολουθεί πιστά το σενάριο της ταινίας. Εσείς, ο μικρός οκτάχρονος Kevin, θα πρέπει να αντιμετωπίσετε μόνο σας, δύο όχι και τόσο επιτυχημένους κλέφτες, τον Harry και τον Marv. Έτσι θα πρέπει να σκεφτείτε χίλιους-δύο τρόπους, ώστε να καταφέρετε να βγάλετε off τους δύο κλέφτες. Τα γραφικά του παιχνιδιού είναι φοβερά και σίγουρα θα σας κερδίσουν αμέσως. Μέσα στο παιχνίδι ακόμα υπάρχουν και κάποιες digitized εικόνες από την ταινία, που σίγουρα θα σας αφήσουν με ανοιχτό το στόμα. Το "HOME ALONE" θα κυκλοφορήσει μόνο σε έκδοση για συμβατούς και θα υποστηρίζει μόνο γραφικά σε VGA και EGA.

Αν εσείς, όπως κι εγώ θα θέλατε να πάρετε το μέρος του γλυκού οκτάχρονου Kevin, δεν έχετε παρά να περιμένετε...



PRO TENNIS TOUR II

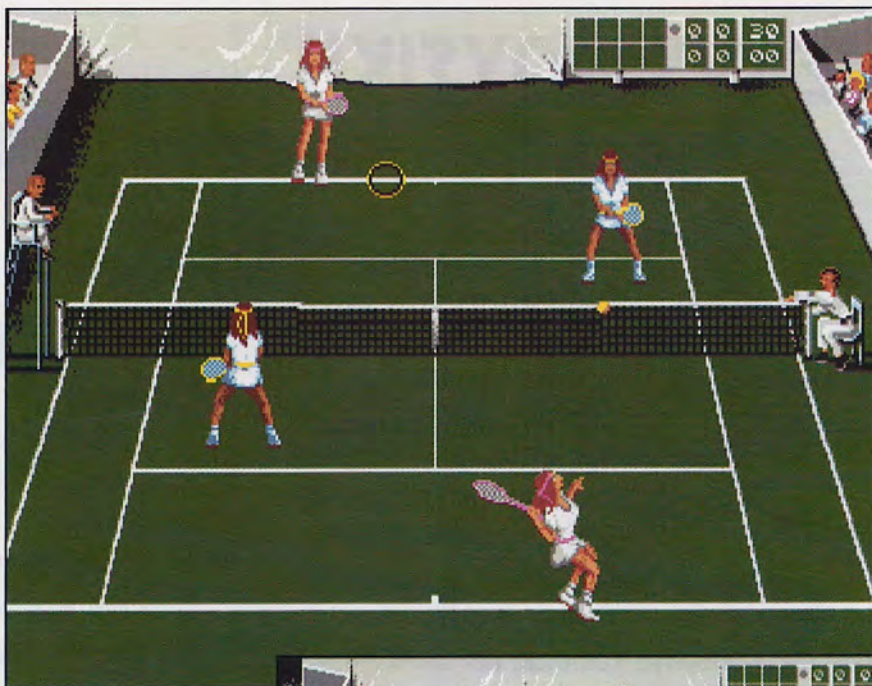

Tο Pro Tennis Tour είναι ίσως

το καλύτερο παιχνίδι τέννις μέχρι στιγμής. Για την ακρίβεια μέχρι την στιγμή που εμφανίζεται το No 2.

Οι βελτιώσεις είναι φανερές: όλοι οι χαρακτήρες έχουν ξανααδουλευτεί, εμφανίζονται γυναίκες αντίπαλοι, επιλέγετε το καλύτερο και χειρότερο σημείο του αντιπάλου, παίζετε διπλό, μπορείτε να κάνετε προπόνηση, ενώ τα γραφικά είναι σαφώς καλύτερα όπως και ο ήχος.

Το σημαντικότερο είναι ότι μπορείτε να δημιουργήσετε έναν τεννίστα με τα δικά του χαρακτηριστικά, να τον σώσετε στον δίσκο και να τον χρησιμοποιείτε όποτε θέλετε.

Για όλους τους 16-bit υπολογιστές.

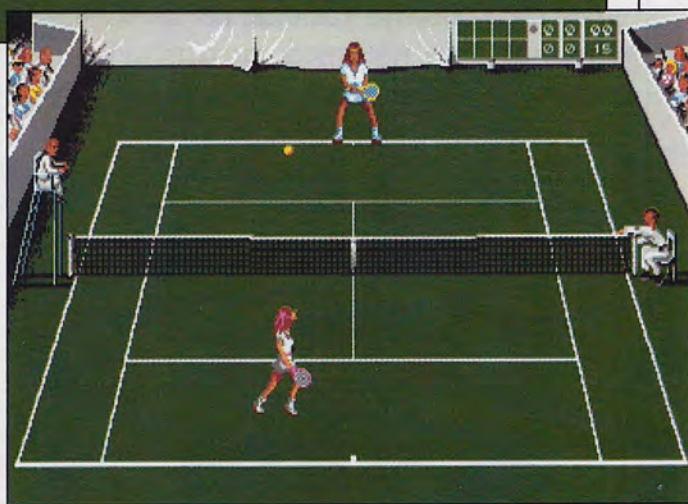

BATTLE ISLE

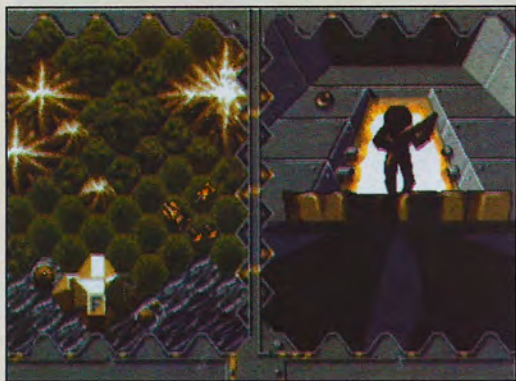

Το νησί της μάχης από την UBI SOFT που υποσχετεί στρατηγική και δράση σε ξηρά, θάλασσα και αέρα. Η μάχη ανάμεσα στους Chromos και τους Druller στο βάθος του γαλαξία βρίσκεται στα χέρια ενός ανθρώπου. Η μάλλον και δύο ανθρώπων αφού υπάρχει η επιλογή να παίζουν δύο ταυτόχρονα. Υπάρχουν 32 επίπεδα, δηλαδή χάρτες πάνω στους οποίους σχεδιάζετε την στρατηγική σας

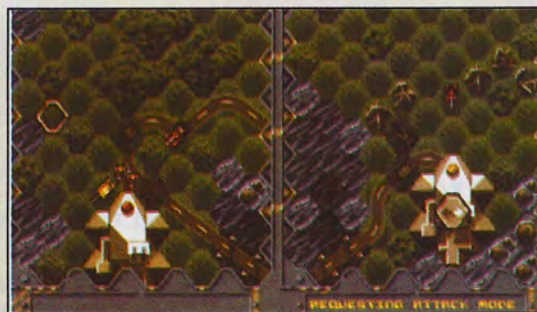

καθώς και 2 ακόμα μυστικές αποστολές. Ο τύπος των στρατευμάτων που διατάζετε, αρχίζει από απλό πεζικό και φτάνει μέχρι τεράστια αεροπλανοφόρα.

Ελέγχεται μέσω joystick και τα γραφικά του είναι πραγματικά υπέροχα. Θα εμφανιστεί σε Amiga, PC και ST.

FIGHTER
COMMAND

Το Fighter Command είναι ένα εντυπωσιακό, πολύπλοκο και εξελιγμένο παιχνίδι αερομαχιών. Περιλαμβάνει πάνω από είκοσι σενάρια τοποθετημένα στην σύγχρονη Μέση Ανατολή. Δεν το είχαμε στα χέρια μας αρκετό χρόνο ώστε να ξέρουμε αν πρόκειται για ένα συνηθισμένο ψυχροπολεμικό σενάριο, αλλά πάλι σκοπός σας είναι να καταστρέψετε τις δυνάμεις του αντιπάλου.

Αυτό σημαίνει ότι πρέπει να εξασφαλίσετε πρώτα την δική σας άμυνα και ύστερα να εξαπολύσετε επιθέσεις στους εχθρικούς στόχους.

Αφού έχετε εξαφανίσει ένα μεγάλο μέρος της άμυνας του αντιπάλου σας, έχετε κερδίσει το παιχνίδι.

Πάντως τα πράγματα δεν είναι τόσο απλά όσο τα λέμε εδώ. Κι αυτό γιατί μπορείτε να επιτεθείτε μόνο σε εκείνους τους στόχους που γνωρίζετε από τα ραντάρ σας, πράγμα που σημαίνει ότι πρέπει πρώτα να έχετε πρώτα ραντάρ!

Θα περιορίζετε ακόμα από τα εφόδια που έχετε και τα όπλα.

Το παιχνίδι είναι κάτι παραπάνω από ένας εξομοιωτής μάχης και αγνοείτε τις αναγκαίες προφυλάξεις μόνο με δική σας ευθύνη!

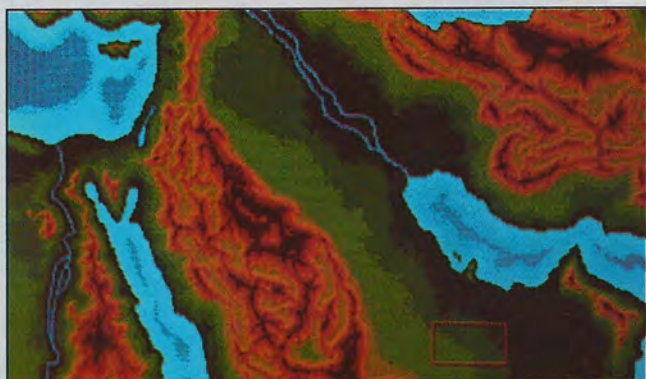
BABY JO
GOING HOME

Πω, πω αηδία, κι άλλο μωρό στους υπολογιστές σαν πρωταγωνιστής (κι όχι σαν θύμα όπως θα έπρεπε!). Μετά τον Brat λοιπόν έχουμε ένα ακόμα βρέφος που χάθηκε στην εξοχή, μακριά από την πόλη από το σπίτι και τη μαμάκα του.

Ευτυχώς έχει γεννηθεί με έμφυτο το ταλέντο να βρίσκει πάντα την σωστή διεύθυνση που θα τον οδηγήσει στο σπίτι του.

Επίσης λόγω του καλού του χαρακτήρα θα κάνει γρήγορα φίλους ενώ κατά τ'άλλα είναι ένα συνηθισμένο μωρό που κλαίει όταν χτυπήσει, χαμογελάει όταν βρει ένα αντικείμενο, ουρλιάζει όταν καεί (σαν το Jason από το "Παρασκευή και 13" ακούγεται) και πιπιλίζει το δάχτυλό του όταν βαριέται.

Πάρα πολλοί αντίπαλοι θα προσπαθήσουν να σας σταματήσουν όλοι παρμένιοι από το φυσικό περιβάλλον ενώ κάποιοι άλλοι θα σας βοηθήσουν.

Ακόμα υπάρχουν ένα σωρό bonus ενώ θα πρέπει να το προσέχετε για να μην τρώει πολύ!

Ερχεται από στιγμή σε στιγμή.

VIDEO KID

Θα μπορούσε να ήταν οποιοσδήποτε από μας και από σας αλλά και από εκείνους, καθώς ο ήρωας του παιχνιδιού έχει περασει όλη του τη ζωή μπροστά από την οθόνη μιας τηλεόρασης παρακολουθώντας video.

Το σενάριο του παιχνιδιού όμως δανείζεται στοιχεία από την Ζώνη του Λυκόφωτος και κάποια μέρα ο ήρωάς μας ενώ δοκιμάζει το νέο του VCR απορροφάται από αυτό σε έναν μυστηριώδη κόσμο! Ακολουθεί η μάχη του σε shoot'em up στυλ για να επιστρέψει στον κόσμο του, μέσα από επίπεδα που θυμίζουν ταινίες κινηματογράφου.

Γουέστερν, διαστημικά, θρίλερ... κι εσείς πάντα πρωταγωνιστής.

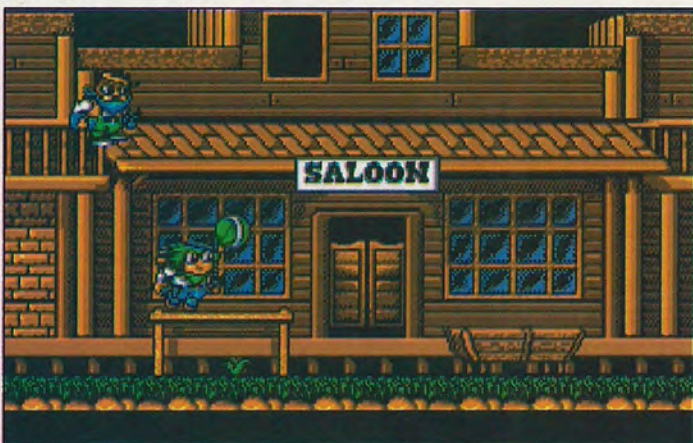

GREAT NAPOLEONIC BATTLES



Ο Ναπολέων, όπως όλοι γνωρίζουμε ήταν ένας από τους μεγαλύτερους στρατηγούς του κόσμου. Ήταν αυτός που κατάφερε να χτίσει την αυτοκρατορία της Γαλλίας. Ένα νέο παιχνίδι κυκλοφόρησε από την Impressions, που έχει σαν θέμα τις μεγάλες μάχες που έδωσε αυτός ο φοβερός στρατηγός.

Το παιχνίδι, έχει τον τίτλο "Great Napoleonic Battles" και αρχικά θα κυκλοφορήσει μόνο για Amiga. Το Great Napoleonic Battles, είναι ένα καλό παιχνίδι στρατηγικής, με καλά γραφικά, ωραίο ήχο και φανταστικές μάχες. Το παιχνίδι θα κυκλοφορήσει σε λίγο καιρό και στην χώρα μας.

MARTIAN DREAMS

Ό,τι και να κάνει η Origin γίνεται επιτυχία. Κι αυτό είναι φυσικό. Με τίτλους όπως η σειρά Ultima και τα Wing Commander πώς να μην πουλάς ποιότητα σε ολόκληρο τον κόσμο.

Το καινούριο adventure της, το Martian Dreams, στηρίζεται στο ίδιο σύστημα χειρισμού με τα Ultima και έχει υπέροχες στατικές οθόνες.

Η υπόθεση είναι μπερδεμένη με χαρακτήρες του 19ου αιώνα να βρίσκονται σε ένα διαστημόπλοιο και να πέφτουν στον Άρη. Μπορεί να φαίνεται περίεργο αλλά η τεκμηρίωση που συνοδεύει τα προγράμματα της εταιρίας κάνει πιστευτά τα πάντα!

Δεν μένει παρά να έρθει στα χέρια μας, να παίξουμε μερικές βδομάδες μαζί του και να σας πούμε τη γνώμη μας.



LEANDER

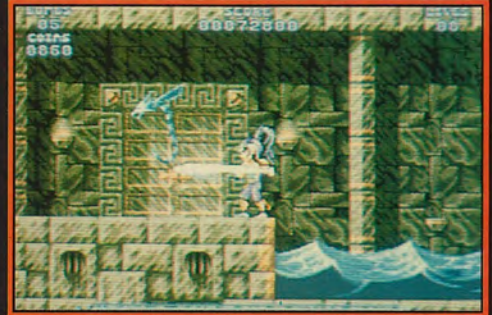

LEANDER

Ο θάνατος караδοκεί στη φωλιά του, αντλώντας δύναμη και ζωή από την πριγκήπισσα Luccana.

Η πριγκήπισσα Luccana πεθαίνει: Φυλακισμένη στη σφαίρα του Depletion η δύναμή της γρήγορα θα χαθεί.

Εν τω μεταξύ ο Leander - ο Captain of the Guards - γονατίζει πριν ο αρχηγός του του δώσει την οδηγία. Και εκείνος είπε: Η πριγκήπισσα είναι η ισορροπία μεταξύ του καλού και του κακού, εαν πεθάνει το καλό θα πεθάνει και το κακό θα καταποντήσει τη γη. Όσο η δύναμη του θανάτου αναπτύσσεται, ο κόσμος θα υποκύπτει στη κακή του κυριαρχία.

Ο Leander τώρα πρέπει να αντιμετωπίσει κινδύνους που ανήκουν στα πιο εφιαλτικά του όνειρα πριν κατορθώσει να ελευθερώσει τη πριγκήπισσα και να σώσει τη γη. Παίζετε το τμήμα του παιχνιδιού όπου η πριγκήπισσα περιφέρεται στη σφαίρα του Depletion περιμένοντας τον Leander να την σώσει. Θα το κατορθώσετε; ή θα ξοδέψετε ολόκληρο το παιχνίδι χωρίς να κάνετε τίποτα ενώ θα έχετε ξοδέψετε τη δύναμή σας;



CELTIC LEGENDS

Οι Κέλτικοι Μύθοι είναι κάτι άγνωστο στην Ελλάδα. Και σίγουρα δεν θα τους μάθετε με αυτό το παιχνίδι! Γιατί πρόκειται για ένα

καθαρό πρόγραμμα στρατηγικής που θα εμφανιστεί σε PC, Amiga, ST.

Ο χειρισμός, όπως στα περισσότερα παιχνίδια του είδους γίνεται με ποντίκι, ενώ θα μπορούν να παίξουν μέχρι 2 παίκτες.

Μιλάμε για την Celtica, τον τόπο όπου οι άνθρωποι ζούσαν σε αρμονία με τις νεράιδες και τα ξωτικά και η μαγεία ήταν κάτι το φυσικό όπως η βροχή και ο άνεμος. Κάποια στιγμή όμως με τον θάνατο του Αρχιμάγου η ισορροπία κατέρρευσε. Ένας



κακός μάγος, ο Sogrom the Crimson, ανακηρύχθηκε άρχοντας της χώρας. Εσείς πρέπει να περάσετε μέσα από 23 επίπεδα και να νικήσετε τους κακούς.

MUSIC MASTER

Θυμάστε το EQUINOXE που παρουσιάσαμε στο προηγούμενο τεύχος μας και αφορούσε τους 8-bit υπολογιστές; Αυτό το πρόγραμμα είναι κατασκευασμένο για να παράγει μουσική με τις ατέλειωτες δυνατότητες των δεκαεξάμπιτων.

Δίνει την δυνατότητα για χρήση γλώσσας assembly, πολλών και διαφόρων φίλτρων, αλλαγές του τόνου, ύφους και ταχύτητας παιξίματος της μουσικής ή του ήχου, μεταβολές φακέλλων και φυσικά μπορείτε να σώζετε τα δημιουργημάτά σας στον δίσκο.

Έχει ακόμα τεχνικές που σας επιτρέπουν να περνάτε μουσική στα

δικά σας προγράμματα. Σε ST και Amiga μπορείτε να χρησιμοποιήσετε MIDI ενώ συνοδεύεται από μια βιβλιοθήκη 10 μουσικών θεμάτων και 100 ήχων όλα σε επαγγελματική ποιότητα.

Στον Atari ST μπορείτε να εκμεταλλευτείτε και τις δυνατότητες της κάρτας MV 16CARD που συνόδευε το B.A.T. Κυκλοφορεί για

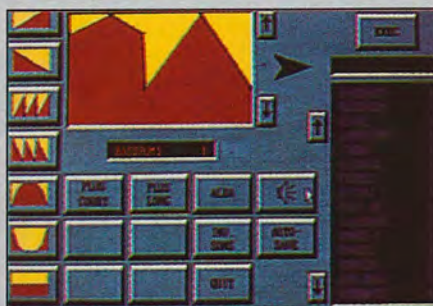
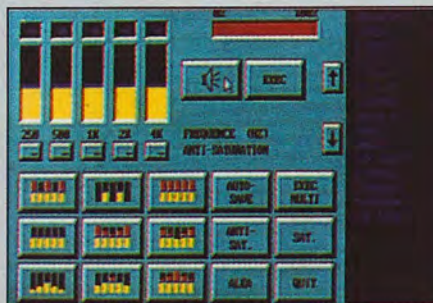

STUNT ISLAND

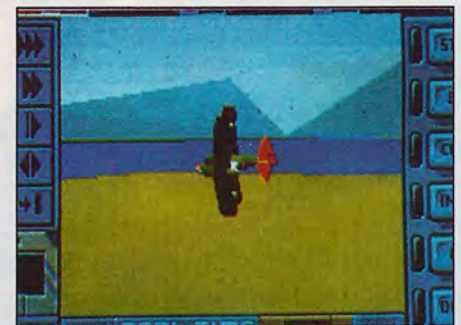

Ολο νησιά σε αυτό το τεύχος. Εδώ μιλάμε για εκείνο το απομονωμένο μέρος που οι καλύτεροι των καλύτερων από τους καλύτερους πιλότους μπορούν να έρθουν και να πάρουν μέρος στον διαγωνισμό που γίνεται. Κατασκευασμένο από την Disney, σας θάζει στην θέση ενός τέτοιου πιλότου που κάνει κάποια τρομερά νούμερα με ιστορικά αεροπλάνα ενώ η όλη προσπάθειά του κινηματογραφείται και μπορείτε να την ξαναδείτε. Γι'αυτό το σκοπό υπάρχουν πάμπολλες παράμετροι που καθορίζουν όπως θέλετε την ταχύτητα και οπτική της κίνησης. Είναι όλο σε vector γραφικά και πρόσφατα εμφανίστηκε επίσημα στην Αμερική.

LEANDER

Aν βέβαια η Origin μπορεί να κάνει ένα καλό παιχνίδι η Psygnosis μπορεί να φτιάξει ένα αριστούργημα. Και το όνομα αυτού Leander. Βλέποντάς το μπορώ να πω ότι μου θύμισε το Sonic the Hedgehog της SEGA κυρίως για τον σχεδιασμό του κεντρικού ήρωα και κάποιες κινούμενες πλατφόρμες.

Τέλος πάντων, πιστεύω ότι είναι ένα από τα καλύτερα παιχνίδια της εταιρίας, με 8 κατευθύνσεων scrolling και τρομερό ή μάλλον coin-op μεγέθος όπλων που χρησιμοποιεί ο ήρωάς μας.

Είναι ένα platform, ίσως το καλύτερο που εμφανίζεται σε 16-bit υπολογιστή. Εκείνο που με εντυπωσίασε εκτός από την ποιότητα των γραφικών και την ταχύτητά του, είναι τα backgrounds με κίνηση που συνοδεύουν την δράση! Για αρχή -κατά την συνήθεια της εταιρίας- θα εμφανιστεί σε Amiga.



COLUMBUS

Πεντακόσια χρόνια πριν, ο μεγάλος θαλασσοπόρος Χριστόφορος Κολόμβος ξεκίνησε για να ανακαλύψει τον Νέο Κόσμο. Τώρα, ο δημιουργός του 'NAM, Matthew Stibbe ένωσε τις δυνάμεις του με την Domark για την δημιουργία αυτού του παιχνιδιού και την κυκλοφορία του το φθινόπωρο του επόμενου χρόνου.

Το COLUMBUS είναι ένα παιχνίδι στρατηγικής και περιπέτειας που εξελίσσεται στην Ευρώπη, τον Νέο Κόσμο και στις θάλασσες κατά την εποχή των μεγάλων εξερευνήσεων. Παίρνετε τον ρόλο του μονάρχη που μπορεί να είναι Αγγλος, Πορτογάλος, Ισπανός, Ιταλός, Γάλλος ή Ολλανδός και το πρόγραμμα παίζεται κυρίως σε επίπεδο κράτους με εσάς να καθορίζετε την κατασκευή στόλων, το μέγεθος των εξερευνήσεων, τα οικονομικά και στρατηγικά θέματα.

Παράλληλα περιλαμβάνονται και σκηνές δράσης όπως είναι οι ναυμαχίες με κανόνια που κόβουν την ανάσα σε τρισδιάστατα γραφικά! Το περιμένουμε εναγωνίως τον Οκτώβριο του '92 για τους συμβατούς με 256 χρώματα σε VGA και θα υποστηρίξει τις πιο διαδεδομένες κάρτες ήχου. Αργότερα θα εμφανιστεί σε Macintosh, Amiga και Atari ST.

ALIEN BREED

Oι εξωγήινοι τελικά διατηρούν αυτό το μυστήριο που τους κάνει ιδανικούς για computer games. Η TEAM 17 ήταν μια ομάδα νέων παιδιών που έφτιαχνε demos στην Αγγλία. Μια μέρα κάθησαν κάτω και είπαν "Αφού είμαστε τόσο καλοί γιατί χαρμίζουμε τα νιάτα, την ομορφιά και το ταλέντο μας σε demos και δεν κάνουμε κάτι μοναδικό. Ας φτιάξουμε παιχνίδια..."

Ολοι συμφώνησαν και η πρώτη τους κυκλοφορία το Full Contact μπορεί να μην έγινε η μεγαλύτερη επιτυχία αλλά σημάδεψε τις καρδιές των gamers και ιδίως των beat 'em up maniacs για πάντα. Το Alien Breed, η καινούρια τους δουλειά είναι συγκλονιστική από άποψη γραφικών - όπως πάντα - αλλά κυρίως gameplay.

Ελέγχετε ένα sprite που προσπαθεί να επιζήσει σε έναν χώρο που έχουν καταλάβει τα Aliens. Ο εκπληκτικός ήχος δημιουργεί μια άγρια ατμόσφαιρα σε ένα παιχνίδι που είναι κάτι μεταξύ Gauntlet και Alien Syndrome. Μόνο που είναι καλύτερο και από τα δύο μαζί!!

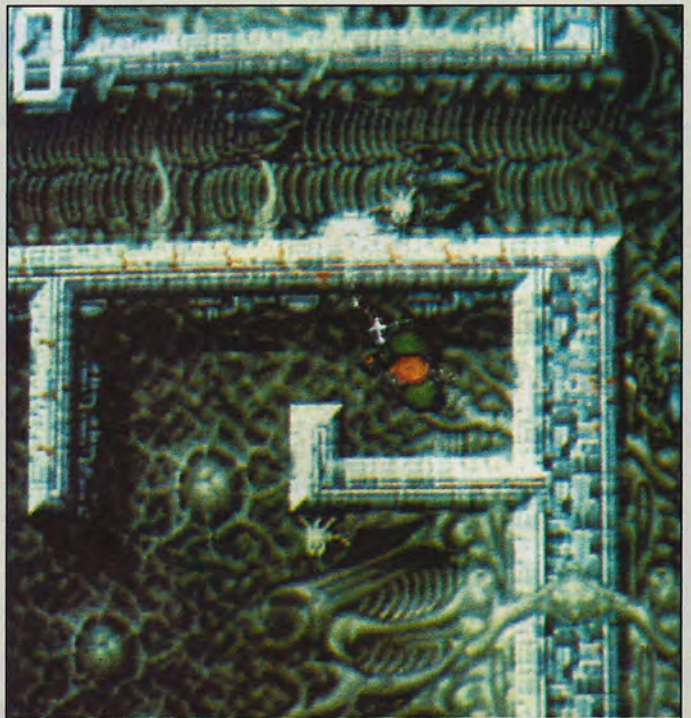

TROJAN LIGHT PEN

Ένα ασυνήθιστο περιφερειακό για την Amiga σας

Ενα Light Pen πάντοτε φάνταζε σαν το υπέρτατο όπλο στα χέρια ενός καλλιτέχνη γραφικών για υπολογιστές. Μπορεί εμείς παλιότερα να είχαμε συνηθίσει να δουλεύουμε με joystick στα σχεδιαστικά προγράμματα των 8-bit και τώρα τελευταία με το mouse στα εκπληκτικά προγράμματα της Amiga και του ST, αλλά το light pen όπως και να το κάνουμε είναι το μόνο που λειτουργεί σαν στυλό και πινέλο ταυτόχρονα.

Η συσκευασία μέσα στην οποία βρίσκεται το Trojan Light Pen της Amiga θυμίζει συσκευασία παιχνιδιού κονσόλας και περιλαμβάνει το light pen φυσικά, ένα μικρό manual και μία δισκέτα που περιέχει κάποια λειτουργικά προγράμματα που συνεργάζονται με το μηχάνημα.

Η εγκατάστασή του είναι πανεύκολη καθώς αρκεί να το βάλετε στην θύρα του joystick (είναι το port 2) αφήνοντας έτσι ελεύθερο πεδίο για να έχετε το mouse να λειτουργεί κανονικά. Υστερα βάζετε την δισκέτα που δίνεται με το μηχάνημα και αρχίζει και τρέχει το πρόγραμμα κανονικά. Τώρα θα δείτε ότι το Light Pen σας λειτουργεί και σαν mouse καθώς είναι εφοδιασμένο με δύο κουμπιά στο κάτω μέρος του που αντικαθιστούν τα πλήκτρα του mouse.

Εκείνο που πρέπει να προσέχετε όταν χρησιμοποιείτε οποιοδήποτε light pen, είναι ο φωτισμός της οθόνης.

Αυτό σημαίνει ότι πρέπει πρώτου αποφασίσετε ότι το μηχάνημα είναι χαλασμένο ή ότι καταστρέψατε από το πολύ πάτημα τα πλήκτρα του και γ'αυτό δεν κινείται ο κέρσορας, να αυξήσε-

ΤΟΥ

N. ΚΡΟΝΤΗΡΑ



τε τον φωτισμό στην οθόνη και θα δείτε ότι όλα διορθώνονται.

Θα μπορείτε ακόμα και να ζωγραφίζετε από μακριά. Μην νομίζετε βέβαια ότι θα γίνει και light gun...

Όπως ήδη είπαμε το light pen κάνει εξομίωση του ποντικιού, αλλά αυτό ισχύει μόνο αν έχετε τρέξει ωρίτερα το πρόγραμμά του με τον ειδικό driver.

Αυτό σημαίνει ότι τα περισσότερα παιχνίδια (που δεν επιτρέπουν καν την πρόσβαση στο λειτουργικό σύστημα όταν τρέχουν δεν θα αναγνωρίζουν το light pen. Όμως μπορείτε να το χρησιμοποιήσετε με το καλύτερο σχεδιαστικό πρόγραμμα που εμφανίστηκε ποτέ, το Deluxe Paint III. Και πολύ απλά μάλιστα:

Βάζετε το light pen στο δεύτερο joystick port, ανάβετε το μηχάνημα και βάζετε την δισκέτα που συνοδεύει το περιφερειακό. Εμφανίζεται μετά από λίγο το σημάκι του Workbench. Τώρα βάλτε το Deluxe Paint III και όταν εμφανιστεί το εικονίδιο του ενεργοποιήστε το. Επιλέξτε το OK με το μπροστινό πλήκτρο του light pen.

Με το πίσω πλήκτρο μπορείτε να επιλέξετε το Load και δώστε RAM: drive στα files. Κάντε load LPEN.IFF και αυτό που θα εμφανιστεί είναι απλώς ένα παράδειγμα.

Εκείνο που πρέπει να επισημάνουμε είναι ότι το light pen χρησιμοποιεί τα μενού των σχεδιαστικών προγραμμάτων όπως και το mouse: πηγαίνουμε τον κέρσορα πάνω στην επιλογή μας και ενεργοποιούμε με το μπροστινό πλήκτρο.

Αυτό σημαίνει ότι μπορούμε, να σχεδιάζουμε με όποιο μέγεθος κέρσορα θέλουμε, να κόψουμε και να αντικαταστήσουμε κομμάτια της οθόνης, να κάνουμε fill και όλα εκείνα τα τρομερά και φοβερά που επιτρέπουν πλέον τα προγράμματα της Amiga.

Στον σχεδιασμό βέβαια κρίνουμε εκτός από την ευκολία χειρισμού του πακέτου και την άνεση με την οποία μπορείτε να ζωγραφίσετε. Έτσι το Trojan Light Pen κρίνεται ιδανικό για τον αρχάριο που θέλει εύκολα να τραβήξει μερικές γραμμές όπως θα έκανε σε ένα φύλλο χαρτί αλλά και για τον επαγγελματία που θέλει εκείνη την λεπτομέρεια που θα κάνει το δημιούργημά του να ξεχωρίζει.

Η ευελιξία και η ακρίβεια αυτού του μηχανήματος φαίνονται ιδιαίτερα όταν χρησιμοποιείτε υψηλές αναλύσεις και πολλά χρώματα. Αν δεν τρέμουν τα χέρια σας, το προτείνουμε ανεπιφύλακτα!

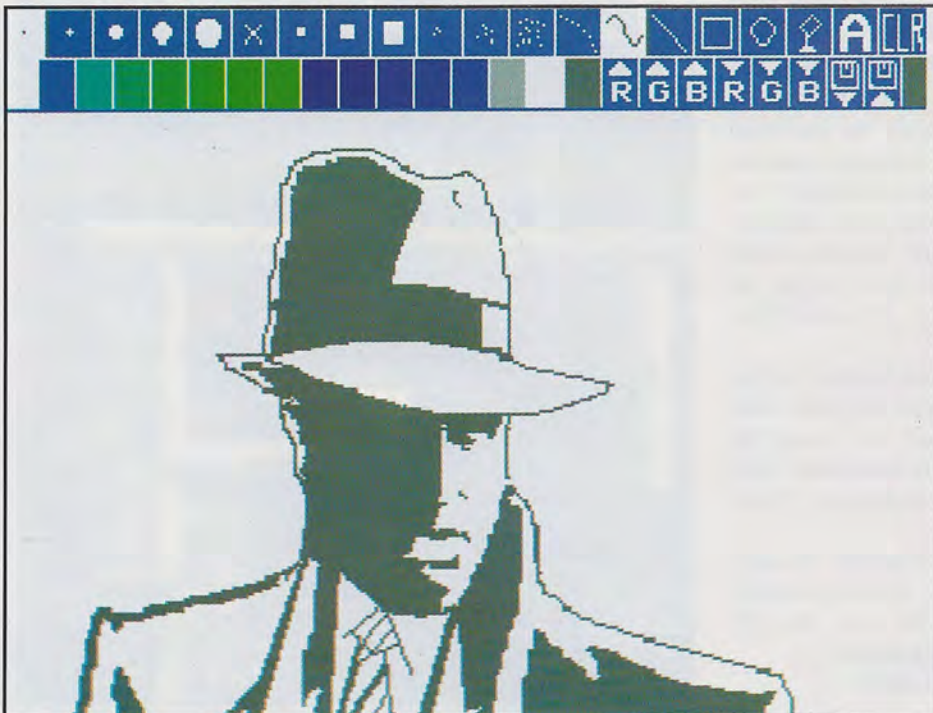

ΠΡΟΙΟΝ:
TROJAN LIGHT PEN
ΚΑΤΑΣΚΕΥΑΣΤΗΣ:
TROJAN PRODUCTS
ΔΙΑΘΕΣΗ:
ARCADE Ltd.
Εθασσώνος 3,
35 100 Λαμία
τηλ. (0231) 33390
ΤΙΜΗ:12.500

ΣΥΜΠΑΝ COMPUTERS

ΤΕΡΑΣΤΙΑ
ΠΟΙΚΙΛΙΑ
ΠΑΙΧΝΙΔΙΩΝ

ΜΕΓΑΛΕΣ
ΠΡΟΣΦΟΡΕΣ

ΑΚΟΜΑ

ΥΠΟΛΟΓΙΣΤΕΣ
HYUNDAI
GOLDSTAR
I.C.E.
ALTEC
VEGAS
AMSTRAD CPC+
AMIGA 2000
ΕΚΤΥΠΩΤΕΣ
CITIZEN
SEIKOSHA
STAR
ΠΕΡΙΦΕΡΕΙΑΚΑ
Motherboards
Hard Disks
Modems
Κάρτες Επέκτασης
Οθόνες



ΠΟΛΛΑ
ΠΕΡΙΦΕΡΕΙΑΚΑ
&
ΑΝΑΛΩΣΙΜΑ

ΠΑΙΧΝΙΔΟΜΗΧΑΝΕΣ

ATARI 2600
AMSTRAD 4000
SEGA
ATARI LYNX

ΠΟΛΛΕΣ ΕΥΚΟΛΙΕΣ ΠΛΗΡΩΜΗΣ

AMIGA 500

DISK DRIVE 3.5"
DISK DRIVE 5.25"
ΜΝΗΜΗ 512 KB
ΜΝΗΜΗ 1.5 MB
HD 20 MB
MODEM

TV MODULATOR
VIDEO DIGITISER
ΟΘΟΝΕΣ ΕΓΧΡΩΜΕΣ
GENLOCK
ΚΑΛΩΔΙΟ SCART

...ΚΑΙ ΠΟΛΛΑ ΑΛΛΑ

AMIGA 500 PLUS

Η α σ υ μ β ί θ α σ τ η



Η νέα Amiga Plus δεν φαίνεται να έχει ιδιαίτερες διαφορές από εξωτερική άποψη.

Η νέα Amiga ήρθε για να πάρει τη θέση της παλαιότερης αλλά πάντα αγέραςτης καρδιοκατακτῆτριας ή να τη συμπληρώσει σε τoμείς όπου χρειάζεται ακόμα περισσότερη δύναμη με το ίδιο χαμηλό κόστος;

Μία παρουσίαση της νέας καλλονής θα μας λύσει κάποιες απορίες σχετικά με το ποια είναι και ποιοι οι στόχοι της.

ΕΞΩΤΕΡΙΚΗ ΕΜΦΑΝΙΣΗ

Η νέα Amiga ακολουθεί τα Γερμανικά standards όπως και η A3000. Όλα τα νέα μοντέλα της Commodore θα έχουν το ίδιο πληκτρολόγιο με την Plus για να καλύπτουν τις Ευρωπαϊκές προδιαγραφές. Τα δύο πλήκτρα που υπάρχουν παραπάνω στο πληκτρολόγιο δεν έχουν αυτοκόλλητο γράμμα ούτε λειτουργ-

ΤΟΥ Α. ΜΑΥΡΕΛΟΥ

γία. Το φωτάκι του Power έχει πράσινο χρώμα όπως και το Caps Lock, ενώ το φωτάκι του Drive πορτοκαλί. Το μοναδικό στοιχείο που υπάρχει για να δείχνει την νέα ταυτότητα της Amiga είναι μια ταμπελίτσα κάτω από το ανάγλυφο λογότυπο. Κατά τα άλλα τίποτα δε μαρτυρά ότι πρόκειται για νέο μοντέλο.

Οι θύρες επικοινωνίας είναι ακριβώς οι ίδιες. Στο πίσω μέρος έχουμε Composite Video, RGB (αναλογική, ψηφιακή), Power, παράλληλη, σειριακή, εξωτερικών Drives, 2 RCA για ήχο και 2 9-DIN για Joystick και Mouse. Στην αριστερή πλευρά υπάρχει η Expansion port του επεξεργαστή, ενώ στο κάτω μέρος η θύρα επέκτασης μνήμης ή γενικής χρήσης όπως τίνει να γίνει.

HARDWARE και... MARKETING

Οι διαφορές φαίνονται όταν το μηχανήμα ανοιχτεί δίπλα από μια παλαιότερη Amiga (τη δικιά μου στην συγκεκριμένη περίπτωση). Η προσπέλαση στο εσωτερικό γίνεται πολύ εύκολα (το κάλυμμα δεν έχει αλλάξει όπως είπαμε) και τα αποκαλυπτήρια γίνονται σε 2 λεπτά. Καμία εντύπωση δεν προκαλεί η νέα πλακέτα εκτός από την απλότητα της και την μεγάλη αποκέντρωση των διαφόρων ολοκληρωμένων. Ένα μοντέλο που κυκλοφορεί στο τέλος του 1991 και να έχει παραπάνω από τη μισή πλακέτα άδεια μας οδηγεί στο συμπέρασμα ότι στη κατασκευή

HARDWARE TEST

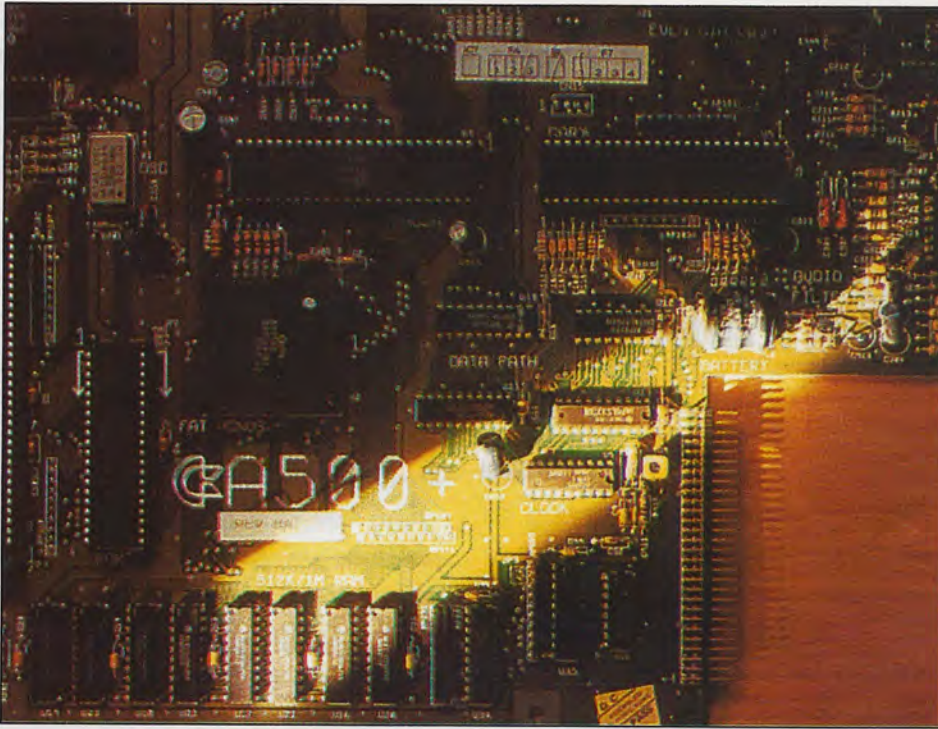

Τα παραλληλόγραμμα μικρά chips στο κάτω μέρος της οθόνης είναι το 1 Mb μνήμης που περιέχει standard το νέο μηχάνημα.

της πλακέτας έλαβαν μέρος και οι κύριοι από το τμήμα marketing της Commodore! Η Amiga θα μπορούσε κάλλιστα να έχει το μισό μέγεθος από ότι έχει τώρα και αυτή δεν είναι μόνο προσωπική εκτίμηση αλλά και εξειδικευμένων τεχνικών. Το μισό μέγεθος όμως κάνει τους αγοραστές να σκέφτονται αν το μηχάνημα πραγματικά κοστίζει όσα πλήρωσαν σε σχέση με κάποιο ογκώδη συμβατό που όμως δεν πλησιάζει ούτε στο ελάχιστο τις δυνατότητες της Amiga. Τα ελάχιστα πάντως chips φροντίζουν να κάνουν καλά τη δουλειά τους και να ξελασπώνουν τον γερασμένο πια MC68000 που παραμένει σαν κεντρικός επεξεργαστής. Η συχνότητα λειτουργίας του MC68000 παραμένει για μένα προ-

σωπικά ένα μυστήριο.

Τα διάφορα ελληνικά αλλά και ξένα περιοδικά γράφουν για έναν MC68000 των 14Mhz! Τα διαγνωστικά προγράμματα που έτρεξα δείχνουν ταχύτητα 7.15Mhz σε μια Pal Amiga που είχα στη διάθεση μου. Αυτό είναι κάπως παράξενο μιας και το manual γράφει ότι η Pal έχει ταχύτητα 7.09Mhz ενώ η NTSC 7.16Mhz. Αν τα 14Mhz ήταν πραγματικότητα θα υπήρχε (αν όχι διπλασιασμός ταχύτητας) μια αισθητή διαφορά που όμως δεν παρατηρήθηκε κατά τη διάρκεια του τεστ.

Τον MC68000 συνοδεύει το καινούριο ECS. Το ECS είναι μια καινούρια έκδοση του Fat Agnus και της Denise. Ο νέος

Big Fat Agnus βλέπει τώρα 2 MB μνήμη που την καθιστά chip. Το σετ καταχωρητών του αυξήθηκε τουλάχιστον στον τομέα των sprites και στην διαχείριση οθόνης, αλλά μην περιμένετε να αξιοποιηθούν οι δυνατότητες του στο άμεσο μέλλον. Η Denise έρχεται κατευθείαν όπως και ο νέος Big Fat Agnus από την A3000 και απογειώνει την Amiga. Οι αναλύσεις είναι πρωτόγνωρες αλλά και μη χρησιμοποιήσιμες αν δεν υπάρχει κάποιος καλός Flicker Fixer. Ένα Multisync Multiscan monitor είναι απαραίτητο αν δεν θέλετε να μαντεύετε τα γράμματα στην οθόνη. Οι καινούριες αναλύσεις είναι αυτές που φαίνονται στον πίνακα 1.

Υπάρχουν και NTSC αναλύσεις αλλά δεν νομίζω να θέλει να τις χρησιμοποιήσει κανείς. Οι αναλύσεις μπορούν να μεγαλώσουν και άλλο αν χρησιμοποιηθεί πλήρες Overscan. Στο θέμα των αναλύσεων πρέπει να σταθούμε λίγο για να ξεκαθαρίσουμε κάτι. Η Amiga δεν έχει σταθερές αναλύσεις. Όταν λέμε 320X200 δεν εννοούμε ότι το σύστημα μας παρέχει αυτή την ανάλυση ανάμεσα από τρεις αλλά ότι εμείς θέλαμε αυτή την ανάλυση για κάποια ορισμένη σκοπιμότητα. Κάλιστα θα μπορούσε να ήταν 304X202. Στην Amiga οι αναλύσεις ΚΑΤΑΣΚΕΥΑΖΟΝΤΑΙ. Το chip ήχου, η Paula, που είναι επίσης υπεύθυνη

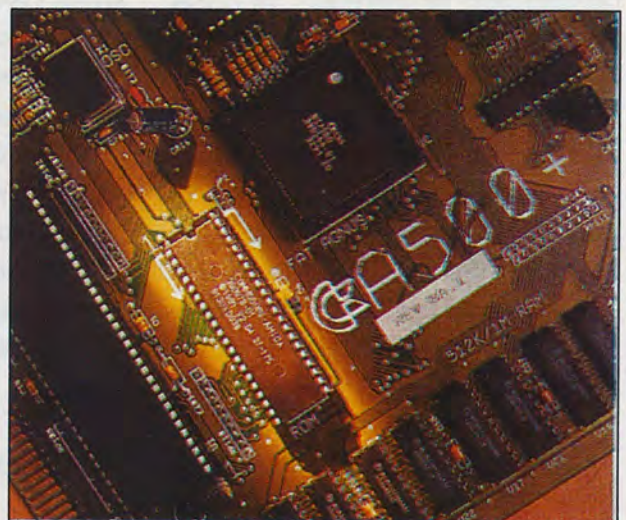

Το νέο chip που περιέχει το Kickstart 2.04 ROM και το κεντρικό τετράγωνο chip είναι ο νέος βελτιωμένος blitter.

Productivity	Multisync Monitor	640x480
Productivity interlace	Multisync Monitor	640x960
Super-Hires	PAL	1280x256
Super-Hires interlace	PAL	1280x512
A2024_10hz	A2024 Monitor	1008x800
A2024_15hz	A2024 Monitor	1008x800

Πίνακας 1

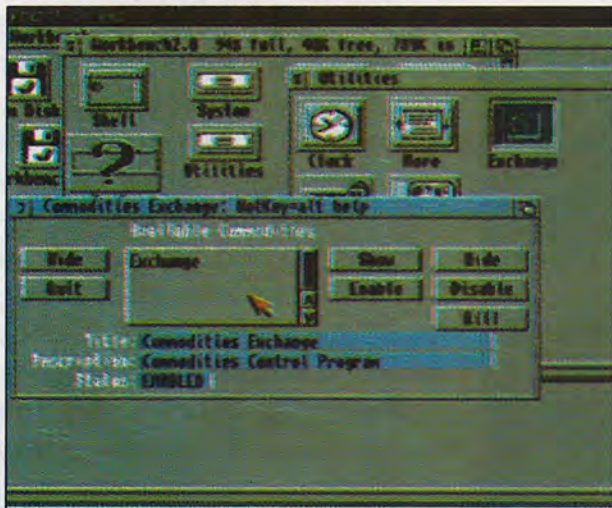

Η εικόνα που παρουσιάζει το νέο λειτουργικό.

και για τα drives και τα interrupts παραμένει το ίδιο με δυνατότητα FM σύνθεσης και D/A μετατροπής τεσσάρων καναλιών με μέγιστη συχνότητα 28 KHz κάνοντας χρήση DMA καναλιών. Υπάρχουν επίσης τα δύο CIA που βοηθάνε τα Custom Chips όπως επίσης και ο Gary που χάρη στην αύξηση της Chip RAM βλέπει τώρα 10 MB! Η Amiga έρχεται με 1MB Chip RAM σε 8 ολοκληρωμένα για να καλύψει τις ανάγκες του νέου λαίμαργου λειτουργικού. Κάτι ευχάριστο είναι ότι έχει λυθεί εκείνο το πρόβλημα της παλαιάς Amiga που με την προσαρμογή 512K στις κενές βάσεις της πλακέτας, απαγόρευε την επέκταση της μνήμης στο Expansion Port. Το drive είναι κατασκευής Chinon χωρίς να έχει κάτι το ιδιαίτερο να δείξει μιας και είναι ακριβώς όμοιο με τα προηγούμενα drives που "φορούσε" η Amiga.

Κλείνοντας την εσωτερική περιγραφή πρέπει να μιλήσουμε για τη νέα ROM η οποία βρίσκεται δίπλα ακριβώς από τον MC68000. Στο εξωτερικό κυκλοφορούν μικρές πλακετίτσες με το σύστημα 1.3 και το 2.0, τα οποία εναλλάσσονται με τη χρήση ενός διακόπτη.

Αυτή η πλακετίτσα μπαίνει στην θέση της ROM, έχοντας όμως σαν συνέπεια να μην χωράνε accelerators και η κάρτα ATonce που μπορεί

να έχει κάποιος. Τέλος, μια μπαταρία κάνει την εμφάνιση της κοντά στον Gary αποκαλύπτοντας έτσι την ύπαρξη ηολογιού.

OS II ΚΑΙ ΣΥΜΒΑΤΟΤΗΤΑ

Όπως είπαμε η Plus έρχεται με καινούριο Kickstart αλλά και Workbench που είναι το ίδιο με της A3000. Αυτό μπορεί να ενθουσιάσει τους απλούς χρήστες

αλλά και να δυσαρεστήσει όσους το έχουν δουλέψει σαν προγραμματιστές κώδικα μιας και το RRD -ένα βασικό εργαλείο- δεν δουλεύει κάτω από το νέο σύστημα. Να αρχίσουμε την παρουσίαση από τα μειονεκτήματα που είναι πολύ λιγότερα. Στα PCs, το να αλλάξει ριζικά το λειτουργικό θα σήμαινε επανάσταση, αφού δεν θα έτρεχαν πάρα πολλά προγράμματα και η αντίδραση του κόσμου θα ήταν μεγάλη. Για το λόγο αυτό οι συμβατοί εδώ και 11 χρόνια έχουν τα ίδια μειονεκτήματα και δεν πρόκειται να τα ξεπεράσουν εύκολα.

Όμως η Commodore πήρε μια μεγάλη και με πολύ ρίσκο απόφαση: να εξελίξει το λειτουργικό σύστημα της Amiga αλλά με τίμημα να μην τρέχουν πάρα πολλά προγράμματα. Το λειτουργικό σύστημα της Amiga είναι ένα πραγματικό διαμάντι και πιστεύω ότι δεν υπάρχει κάποιο που να μπορεί να το ανταγωνιστεί τουλάχιστον στους τομείς multitasking και επεκτασιμότητα. Οσο φανατικός οπαδός του Macintosh κι αν είμαι, παραδέχτηκα την ανωτερότητα του συστήματος II. Στο βωμό όμως της ευελιξίας και της νεότητας

θυσιάστηκε η συμβατότητα. Πολλά προγράμματα αρνούνται επίμονα να τρέξουν και το ποσοστό τους είναι συντριπτικό. Από τα 150 Demo που δοκίμασα έτρεξαν κανονικά τα 20. Όλα τα άλλα κάποιο μικρό πρόβλημα θα είχαν. Από παιχνίδια δυστυχώς μόνο το Lotus 1 έχω στην κατοχή μου και δεν χρειάστηκε να αγοράσω joystick για να δω πως δεν έτρεχε. Μερικοί ίσως πουν ότι αυτά τα προγράμματα δεν χρησιμοποιούν λειτουργικό.

Αυτό δεν είναι αλήθεια γιατί και οι ρουτίνες για allocation (δέσμευση) της μνήμης είναι ρουτίνες του λειτουργικού. Μπορεί η ανάλογη ρουτίνα να μην έχει κανένα πρόβλημα στο OS II έχει όμως η FindResident (-\$60) που σίγουρα θα "κρεμάσει" όποιο πρόγραμμα την χρησιμοποιήσει. Δυστυχώς δεν είχα την Plus πολλές μέρες στην κατοχή μου για να βρώ και άλλες functions του λειτουργικού που δεν είναι συμβατές, βρήκα όμως τις νέες διευθύνσεις των auto-vector επιπέδων του MC68000 που έχουν αλλάξει και ξεκινάνε τώρα από \$F8107C. Με αυτές τις διευθύνσεις αλλαγμένες, πολλά anti-virus προγράμματα δεν δουλεύουν σωστά αφού νομίζουν ότι κάποιος ιός έχει βάλει το χεράκι του. Ένα από αυτά είναι το Master Virus Killer το καλύτερο κατά την γνώμη μου αντιβιοτικό που υπάρχει στην αγορά. Τα περισσότερα (αν όχι όλα) Resident προγράμματα δεν δουλεύουν.

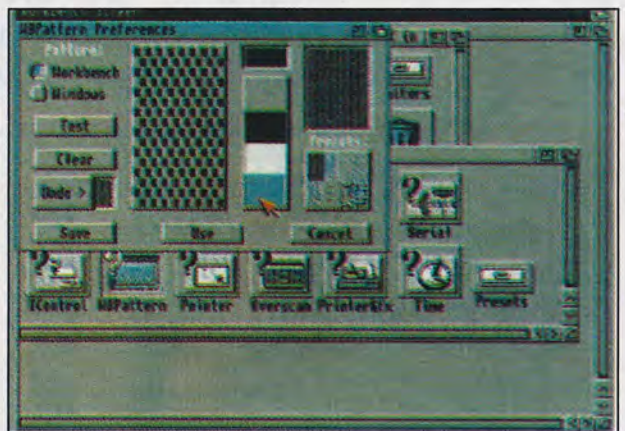

Η ρύθμιση των preferences έχει αποκτήσει μια νέα εμφάνιση.

Όπως δεν θα δουλέψουν όσα προγράμματα βάζουν "σκουπίδια" στα bits που περίσσευαν στα low words ορισμένων chip registers όπως του blitter. Την όλη ευθύνη δεν πρέπει να την ρίξουμε αποκλειστικά στην Commodore αλλά και στους προγραμματιστές οι οποίοι βρίσκουν "παραθυράκια" για να κάνουν την δουλειά τους ευκολότερα. Το σίγουρο πάντως είναι ότι θα βλέπετε το ελαφρά αλλαγμένο Guru πολύ συχνά! Τα συν του νέου λειτουργικού είναι τόσα πολλά που δεν μας φτάνουν οι σελίδες του περιοδικού για να τα περιγράψουμε. Το Workbench είναι ξαναγραμμένο και αποτελεί το standard με βάση το οποίο θα πρέπει να κρίνονται τα άλλα λειτουργικά. Η παρουσία της διπλάσιας RAM και ROM μνήμης δείχνει ότι οι απαιτήσεις του είναι μεγάλες. Το ίδιο το Workbench τρέχει σε δικό του παράθυρο και είναι ανεξάρτητο από τα άλλα προγράμματα που τρέχουν μαζί. Τα menus έχουν αλλάξει και προσφέρουν πολλές καινούριες λειτουργίες που μας λύνουν τα χέρια. Μερικές από αυτές είναι:

- Να βλέπουμε όλα τα αρχεία του δίσκου ακόμα και αυτά που δεν έχουν icons.

- Να βλέπουμε τα αρχεία με τα ονόματά τους χωρίς να είμαστε στο CLI.

- Να εκτελούμε εντολές που χρειάζονται πληκτρολόγηση, χωρίς να είμαστε στο CLI ή Shell. Αν το πρόγραμμα χρειάζεται παραμέτρους, το Workbench ανοίγει παράθυρο και μας τις ζητάει, ενώ αν υπάρξει κάποιο λάθος ανοίγει άλλο output window.

- Μπορούμε να κάνουμε Quit το Workbench!!

- Αν ένα πρόγραμμα βρίσκεται μέσα σε πολλά nested directories, μπορούμε να πάρουμε το icon του, να το βγάλουμε έξω από το παράθυρο και κάθε φορά που βάζουμε τη δισκέτα μέσα στο drive δεν θα χρειάζεται να

ανοίγουμε τα directories στη σειρά το ένα μετά το άλλο αλλά εμφανίζεται το icon του μαζί με το icon της δισκέτας και αρκεί ένα απλό κλικ για να ενεργοποιηθεί.

- Πληροφορίες μπορούμε να πάρουμε όχι μόνο από ένα αυτόνομο αρχείο αλλά και από πολλά μαζί.

- Όταν θέλαμε να κάνουμε κλικ σε πολλά αρχεία μαζί στο προηγούμενο λειτουργικό, χρησιμοποιούσαμε το Shift. Τώρα απλά κρατάμε πατημένο το αριστερό πλήκτρο του mouse και το μετακινούμε δημιουργώντας ένα παραλληλόγραμμο όπως κάνουμε τα box στο Deluxe Paint.

- Νέα Gadgets ενώ η επικοινωνία και η φιλικότητα έχουν αυξηθεί δραματικά.

- Τα παράθυρα που αναφέρονται σε δισκέτες γράφουν πόσο χώρο έχει ελεύθερο ακόμα η δισκέτα και πόσο έχει γραφτεί με ποσοστά.

- Οι File Requesters έχουν απλοποιηθεί.

- Τα γραφικά έχουν αποκτήσει τρισδιάστατο Look και τα Gadgets έχουν αλλάξει. Τα βελόνια μετακίνησης της κάθετης και οριζόντιας μπάρας έχουν αλλάξει θέση και έχουν έρθει πιο κοντά το ένα με το άλλο.

- Τα Gadgets που μετακινούσαν το παράθυρο μπροστά ή πίσω από άλλα έχουν γίνει ένα ενώ υπάρχει και ένα καινούριο το οποίο αλλάζει το μέγεθος του παραθύρου ακαριαία, χωρίς την μετακίνηση της διαγώνιου του.

- Το CLI έχει καταργηθεί και τη θέση του έχει πάρει το πολύ καλύτερο Shell, με μερικές διαφορές από τα προηγούμενα που το καθιστούν το ιδανικό Command Line Interface. Κάτι εντελώς καινούριο είναι ότι η Plus χρησιμοποιεί τα Vector Fonts της Agfa.

- Υπάρχει μια ολόκληρη δισκέτα με



Το Action Replay II έχει μεγάλο πρόβλημα με τη νέα Amiga, που συνοψίζεται στο εξής "δεν είναι συμβατά!"

τέτοια Fonts όπως και ένα πρόγραμμα το Fountain που τα χειρίζεται. Σε γενικά πλαίσια το νέο λειτουργικό είναι ΚΑΤΑΠΛΗΚΤΙΚΟ και σίγουρα τα προβλήματα συμβατότητας θα λυθούν στο άμεσο μέλλον όταν οι εταιρίες κατασκευής Software διορθώσουν τις κάποιες ατέλειες των προγραμμάτων τους.

ΚΑΤΑΛΗΓΟΝΤΑΣ

Η τελική απόφαση αγοράς κάποιοι υπολογιστή είναι πάντα δύσκολη, πόσο μάλλον στην περίπτωση της νέας Amiga η οποία προσφέρει πολλά αλλά απαιτεί και κάποιες υποχωρήσεις όσον αφορά το software που τρέχει. Αν έχετε ανάγκη την δύναμη ενός τέτοιου υπολογιστή, δεν παίζετε πολλά παιχνίδια και είστε νέος στον κόσμο των υπολογιστών η A500+ είναι η σωστή επιλογή.

ΠΡΟΪΟΝ

AMIGA 500 PLUS

ΚΑΤΑΣΚΕΥΑΣΤΗΣ

COMMODORE

ΑΝΤΙΠΡΟΣΩΠΕΙΑ

COMPUTER AGENT

ΔΙΑΘΕΣΗ ΓΙΑ ΤΟ TEST

MICROPLAN

ΤΙΜΗ

ΑΝΤΙΠΡΟΣΩΠΕΙΑΣ

132.000 +Φ.Π.Α.

OZ

Η ΑΠΟΛΥΤΗ ΜΟΥΣΙΚΗ ΕΦΗΜΕΡΙΔΑ



Charts, Νέες κυκλοφορίες, ειδήσεις

Κριτική όλων των νέων δίσκων και ο απόλυτος οδηγός για τα maxi-singles

Οι πιο ενημερωμένες προαναγγελίες συναυλιών

Αποκλειστικές συνεντεύξεις...

Media... στο μικροσκόπιο

Business, Κριτική συναυλιών, Ταινίες, Βιβλία, Τεχνικά θέματα



ΚΑΘΕ ΔΕΥΤΕΡΗ ΠΑΡΑΣΚΕΥΗ ΣΕ ΟΛΗ ΤΗΝ ΕΛΛΑΔΑ

200 ΔΡΑ



IN

Η Virtual Reality, το Larry V, το Wing Commander II και τα χάμπουργκερ του Mac Donalds.

OUT

Ο Sam Coupe(!), το Dick Tracy, ο Ιππότης της Ασφάλτου

50 ΛΕΜΟΝΑΔΕΣ



ΜΕ ΕΝΑ ΛΕΜΟΝΙ!

Το πιο βαρύ λεμόνι του κόσμου καλλιέργησε η κυρία Αν Μενχινίκ στην Αγγλία και ο σύζυγός της κρατά με περηφάνεια τα 4,8 κιλά!

ΤΟ ΠΡΟΣΩΠΟ ΤΟΥ ΜΗΝΑ

Ποιός άλλος από το νέο αρχισυντάκτη του περιοδικού; Νέο, τρόπος του λέγειν δηλαδή, αφού ήταν και παλιότερα μαζί μας (στα 6 πρώτα τεύχη του USER), αλλά αναγκάστηκε να μας αποχωρήσει για να υπηρετήσει τη στρατιωτική του θητεία. Το όνομά του το ξέρουν όλοι: Γιώργος Κουσέρας ή Τζώρτζης όπως -εκνευριστικά- επιμένει να τον φωνάζουν. Είναι 25 χρονών, απόφοιτος του Τμήματος Μηχανικών Η/Υ και Πληροφορικής του Πολυτεχνείου Πάτρας και απολύεται σε ενάμιση μήνα περίπου από τον Ελληνικό Στρατό.



Προσωπικότητα αμφιλεγόμενη, αφού ορισμένοι υποστηρίζουν ότι είναι καλόκαρδος, υπερβολικά ρομαντικός και ευαίσθητος και δεν κάνει κακό ούτε σε μηρμύγκι, ενώ άλλοι διατείνονται ότι είναι σκληρός και αδυσώπητος, γκρινιάρης και αγχωτικός. Ως συνήθως, η αλήθεια είναι κάπου στη μέση. Οι μεγάλες του αδυναμίες είναι τα καλά strategic simulations (βλέπε Flames of Freedom), η μαγειρίτσα και οι ξανθιές. Απεχθάνεται την ακαταστασία και τις γραβάτες. Είναι μονίμως πολυάσχολος και γ'αυτό ο χρόνος του αξίζει χρυσάφι. Αν τον συναντήσετε κατά τύχη στο δρόμο μιλήστε του για οτιδήποτε άλλο εκτός από το USER!

ΓΚΑΛΟΠ

Αποσπάσματα από δημοσκόπηση που έγινε στην Αθήνα το 1962. Η ερώτηση ήταν σχετικά με 10 γνωστές προσωπικότητες. Θαυμάστε μερικές από τις πιο εξωφρενικές απαντήσεις που δόθηκαν:

Μάο Τσέ Τούνγκ: Αυτοκράτορας της Κίνας, αρχηγός των Μάου-Μάου, φιλόσοφος.

Βλαντιμίρ Λένιν: Πρόεδρος των ΗΠΑ(!), αστροναύτης, Γερμανός που διοικούσε επί Χίτλερ.

Ιωάννης Καποδίστριας: Πρωτεργάτης της Αναγέννησης, διευθυντής του ΙΚΑ(!), καπετάνιος, ηθοποιός.

Αλμπερτ Αϊνστάιν: Ηγέτης της Ρωσίας μαζί με τον Στάλιν, εφευρέτης του τηλεφώνου, Γερμανός που έκαψε τους Εβραίους μαζί με τον Χίτλερ.

Κάρολος Μάρξ: Ηθοποιός, Εγγλέζος πρωθυπουργός.

Εμίλ Ζολά: Μεξικάνος επαναστάτης, Τούρκος κυβερνήτης.

Σπύρος Τρικούπης: Αρχαίος πολεμιστής (!!), δρόμος(!), ναύαρχος.

Αριστοτέλης Ωνάσης: Κανένα λάθος!

Γελάσατε; Προσέξτε γιατί αν το ίδιο γκάλοπ γινόταν και σήμερα δεν ξέρουμε τί εκπλήξεις θα μπορούσε να μας επιφυλάσσει το αποτέλεσμα!

ΕΙΠΑΝ...

* Στο μέλλον ο καθένας θα είναι διάσημος για ένα τέταρτο.

Andy Warhol

* Η πρώτη μου γυναίκα ήταν πολύ ανώριμη. Κάθε φορά που ήμουν στη μπανιέρα έχοταν και μου βούλιαζε τα караβάκια.

Woody Allen

* Η πιο ακατάλληλη στιγμή για να γίνεις πατέρας είναι δεκαεννιά χρόνια πριν από ένα Παγκόσμιο Πόλεμο.

E.B.White

* Ο πατέρας μου με χτύπησε μόνο μία φορά. Αρχισε το Σεπτέμβριο του 1945 και σταμάτησε το Μάρτιο του 1956.

Woody Allen

* Νευρωτικός είναι αυτός που χτίζει ένα κάστρο στον αέρα. Τρελλός είναι αυτός που ζει μέσα. Και ψυχίατρος είναι αυτός που παίρνει το νοίκι.

Ανώνυμος

CD - ROMs

Η ΕΙΣΒΟΛΗ ΤΩΝ LASERS

Οι ραγδαίες εξελίξεις που παρατηρήθηκαν στο χώρο των Η/Υ τα τελευταία χρόνια έχουν δημιουργήσει καινούριες ανάγκες επικοινωνίας μεταξύ διαφορετικών Η/Υ. Η αύξηση της δυνατότητας επεξεργασίας πληροφοριών συνεπάγεται και αύξηση του όγκου των διακινούμενων πληροφοριών. Παράλληλα, η εγκατάσταση ολοένα και πιο ισχυρών Η/Υ επιτρέπει την χρησιμοποίηση μεγαλύτερων και πιο περίπλοκων προγραμμάτων με αντίστοιχες απαιτήσεις από πλευράς βοηθητικής μνήμης. Βάσεις δεδομένων, πίνακες με στοιχεία (όπως π.χ. μετεωρολογικές πληροφορίες ή τα δεδομένα που μετέδωσε το διαστημόπλοιο Voyager κατά την διάρκεια του ταξιδιού του μέσα από το ηλιακό μας σύστημα), λεξικά, εγκυκλοπαίδειες και άλλα. Όλα αυτά τα στοιχεία είναι άχρηστα αν δεν μπορούν να διακινηθούν εύκολα και με χαμηλό κόστος. Δυστυχώς όμως τα συμβατικά μέσα μεταφοράς πληροφοριών μεταξύ Η/Υ όπως μαγνητική ταινία, bar codes, τηλεφωνική ζεύξη κλπ. δεν αποδείχθηκαν ικανοποιητικά είτε γιατί ήταν πολύ ακριβά (πχ η μαγνητική ταινία έχει υψηλό κόστος αναπαραγωγής), είτε λόγω μικρής χωρητικότητας (πχ. bar codes ή τηλεφωνική ζεύξη).

Η λύση

Το πρόβλημα έρχεται να λύσει μια καινούρια τεχνολογία που συνδυάζει την δυνατότητα φτηνής μαζικής παραγωγής με τεράστια δυνατότητα

ΤΟΥ

Β. ΠΡΕΒΕΛΑΚΗ

α αποθήκευσης (500 εκατομμύρια χαρακτήρες ή περίπου 12 φορές τη χωρητικότητα του δίσκου ενός τυπικού Personal Computer). Η "μαγική" αυτή λύση στηρίζεται στην ίδια τεχνολογία που χρησιμοποιούν οι μουσικοί δίσκοι laser (CDs). Η μόνη διαφορά είναι ότι αντί για μουσική έχουμε δεδομένα υπολογιστή και ονομάζεται CD-ROM. Το νέο όνομα προέρχεται από τα αρχικά των Compact Discs (CD) με την προσθήκη των αρχικών ROM (Read Only Memory, δηλαδή μνήμη που επιτρέπει μόνο την ανάγνωση). Η δυνατότητα χρησιμοποίησης της τεχνολογίας των μουσικών CDs στα CD-ROM οφείλεται στο γεγονός ότι τα CDs αποθηκεύουν την μουσική σε ψηφιακή μορφή, δηλαδή σε μορφή που μπορεί να διαβαστεί από υπολογιστή.

Και λίγα τεχνικά στοιχεία

Ενας δίσκος CD-ROM αποτελείται από ένα στρώμα αλουμινίου το οποίο βρίσκεται κλεισμένο αεροστεγώς σε μία θήκη από διαφανές πλαστικό. Οι πληροφορίες είναι αποτυπωμένες πάνω στο στρώμα αλουμινίου (εικόνα 1) σαν μικρές χαρακιές που σχηματίζουν κυκλικά μονοπάτια. Η πλαστική θήκη προστατεύει τα δεδομένα από φθορές και εμποδίζει την οξείδωση του αλουμινίου.

Οι πληροφορίες διαβάζονται με την βοήθεια

μιάς ακτίνας laser όπως φαίνεται στην εικόνα 2. Η ακτίνα είναι πολύ χαμηλής ισχύος μιά και έχει σκοπό μόνο να "φωτίζει" τις πληροφορίες που βρίσκονται στην επιφάνεια του δίσκου. Η ακτίνα δημιουργείται από την δίοδο laser (Α) και αφού περάσει μέσα από μια σειρά διορθωτικών φακών πέφτει στο πρίσμα (Β). Εκεί αλλάζει η πορεία της και κατευθύνεται προς τον δίσκο CD. Το ακριβές σημείο πρόσπτωσης καθορίζεται από το σύστημα των φακών (Γ). Η ακτίνα αντανακλάται στον δίσκο και επιστρέφει στο πρίσμα με τέτοια γωνία ώστε να περάσει κατευθείαν (χωρίς αλλαγή της πορείας) και να πέσει στο φωτοκύτταρο (Δ). Ο υπολογιστής χρησιμοποιεί την ένταση της δέσμης που πέφτει στο φωτοκύτταρο για να προσδιορίσει τις πληροφορίες που βρίσκονται στην επιφάνεια του δίσκου. Είναι φυσικό ότι σε μία διαδικασία όπως η παραπάνω θα πρέπει να γίνονται και λάθη στην ανάγνωση. Μαζί λοιπόν με τα δεδομένα αποθηκεύονται και άλλες πληροφορίες οι οποίες επιτρέπουν στον Η/Υ να εντοπίσει και να διορθώσει τυχόν λάθη. Σε περίπτωση που το λάθος δεν μπορεί να διορθωθεί, στα μεν μουσικά CDs ο Η/Υ αγνοεί την λανθασμένη πληροφορία ενώ στα CD-ROM ξαναδιαβάζει τον τομέα όπου δημιουργήθηκε το πρόβλημα.

Τα πλεονεκτήματα

Η δημιουργία μιας παραλλαγής μιας ήδη υπάρχουσας τεχνολογίας όπως τα CDs προσδίδει τα εξής πλεονεκτήματα στα CD-ROMs:

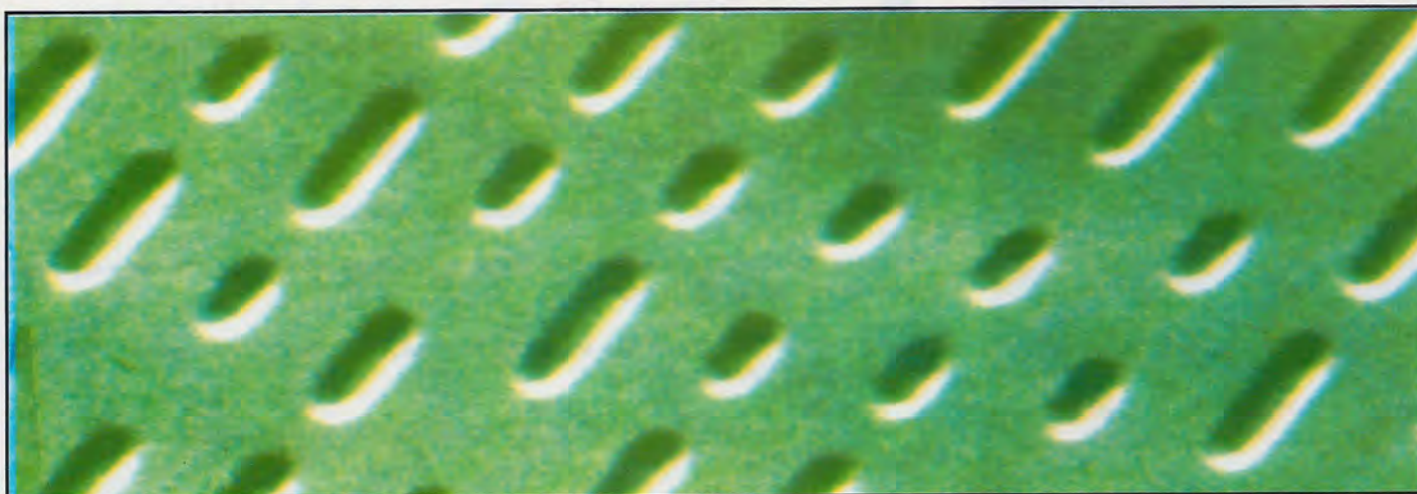

Εικόνα 1. Η επιφάνεια ενός compact disc σε μεγένθυση (12.500 φορές)

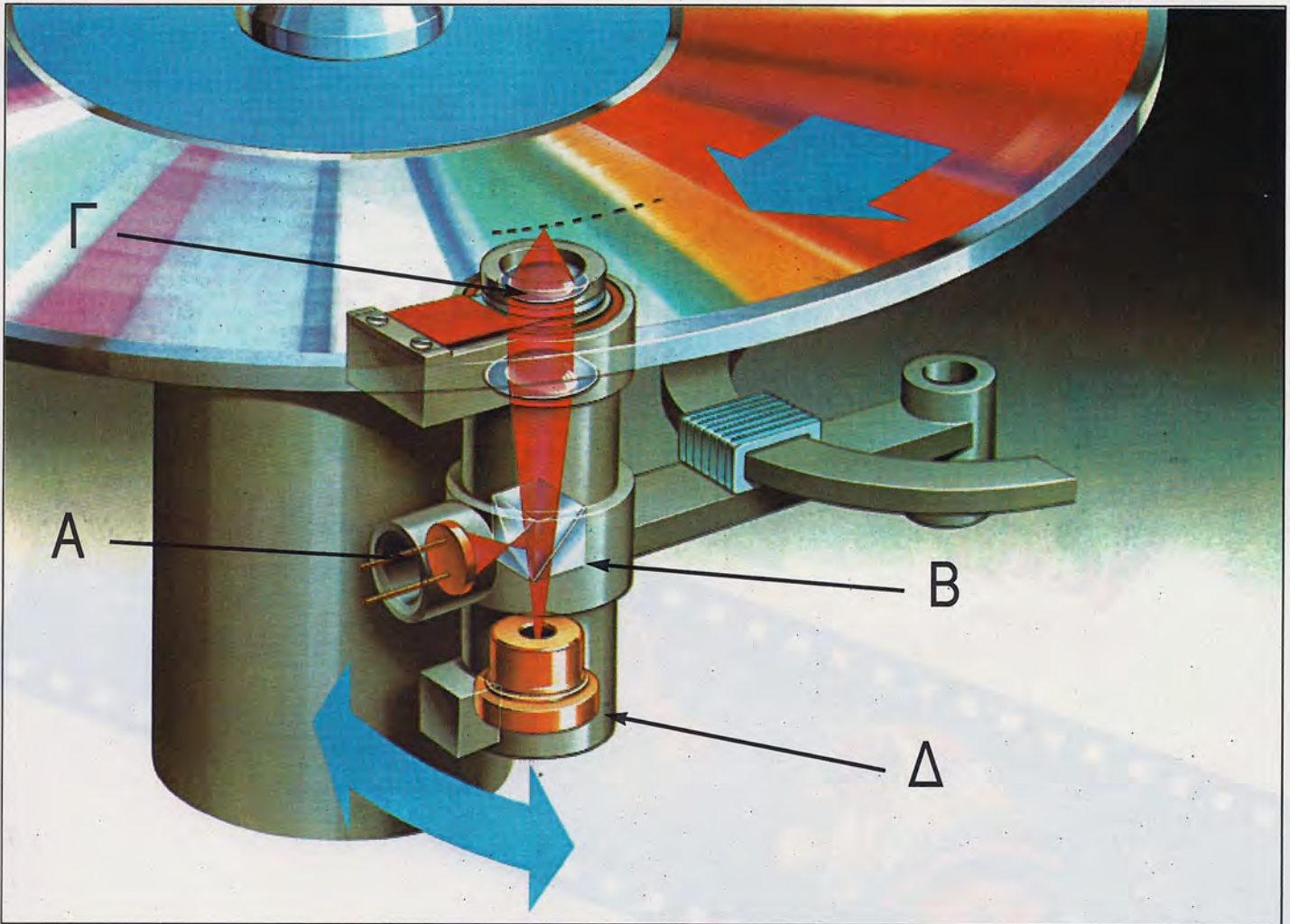

Εικόνα 2. Σχηματική απεικόνιση του μηχανισμού ανάγνωσης - εγγραφής ενός CD Player

1) έχουν χαμηλό κόστος παραγωγής μιά και στηρίζονται σε ένα προϊόν που από την αρχή είχε σχεδιαστεί για παραγωγή μεγάλου αριθμού αντιτύπων. Επίσης η δυνατότητα εκμετάλλευσης των εργοστασίων παραγωγής CDs για τα CD-ROM μείωσε σημαντικά την αρχική επένδυση στην καινούρια τεχνολογία.

2) τα μηχανήματα ανάγνωσης CD-ROM έχουν πολύ χαμηλό κόστος μιά και ο βασικός μηχανισμός είναι πανομοιότυπος με αυτόν που χρησιμοποιούν οι αναγνώστες των μουσικών CD. Έτσι με την προσθήκη μιάς μονάδας που κοστίζει γύρω στα \$300, ένα τυπικό Personal Computer μπορεί να "διαβάσει" δίσκους CD-ROM. Η μεγάλη χωρητικότητα των CD-ROM επιτρέπει την αποθήκευση σε ένα μόνο δίσκο πληροφοριών που θα καταλάμβαναν ολόκληρη βιβλιοθήκη. Ηδη πωλούνται CD-ROM με προϊόντα όπως εγκυκλοπαιδικά λεξικά, τηλεφωνικοί κατάλογοι (πχ ο Χρυσός Οδηγός για ολόκληρες τις ΗΠΑ), έργα διασώμων συγγραφέων κλπ. Σε ελληνικά δεδομένα θα μπορούσαμε να έχουμε όλους τους συνδρομητές της ΔΕΗ και του ΟΤΕ σε ένα δίσκο ώστε να έχουμε άμεση πρόσβαση στις διευθύνσεις και τα τηλέφωνα (όσον έχουν τηλέφωνο) σχεδόν όλου του πληθυσμού της χώρας. Ανάλογα με την ζήτηση, ένα τέτοιο CD-ROM θα κόστιζε από 3000 έως 10000 δρχ πέρα από το κόστος του εξοπλισμού που όπως

είδαμε παραπάνω δεν είναι μεγάλο μια και ο αναγνώστης CD-ROM μπορεί να συνδεθεί σε ένα ήδη υπάρχον Personal Computer. Το χαμηλό κόστος πώλησης ενός τέτοιου CD-ROM επιτρέπει την επανεκτύπωση ενημερωμένων CD-ROMs κάθε 6 μήνες. Ακόμη, ευαίσθητες πληροφορίες που έχουν αποθηκευθεί σε CD-ROM μπορούν να κωδικοποιηθούν έτσι ώστε μόνο αυτοί που έχουν την λέξη κλειδί να μπορούν να έχουν πρόσβαση.

Με αυτό τον τρόπο μπορούμε να αποθηκεύσουμε πληροφορίες για διάφορα τμήματα μιας εταιρείας στον ίδιο δίσκο με αντίστοιχη μείωση των εξόδων παραγωγής. Τα CD-ROM μπορούν να εκδίδονται κατά τακτά χρονικά διαστήματα και να διανέμονται μαζί με την υπόλοιπη αλληλογραφία χωρίς ιδιαίτερες διαδικασίες όπως πχ απαιτούν οι μαγνητικές ταινίες. Επίσης τα CD-ROM μπορούν να καταστραφούν εύκολα όταν λήξει η ισχύς των δεδομένων που περιέχουν. Αντίθετα οι μαγνητικές ταινίες και δίσκοι απαιτούν ιδιαίτερη φροντίδα κατά την μεταφορά και αποθήκευσή τους, ενώ για την καταστροφή των δεδομένων που περιέχουν επιβάλλεται η χρησιμοποίηση της διαδικασίας bulk erasure.

Μελλοντικές δυνατότητες

Η τεράστια χωρητικότητα των CD-ROMs ανοί-

γει πολλές προοπτικές για νέες εφαρμογές στην διανομή software.

Παραδείγματος χάριν, πολλές εταιρείες (Sun Microsystems) μοιράζουν τα προγράμματά τους σε CD-ROM. Με την μείωση όμως της τιμής του αναγνώστη CD-ROM ή με την καθιέρωση της δυνατότητας ανάγνωσης CD-ROM και από μουσικά CDs, προβλέπεται μεγάλη διάδοση των CD-ROMs σαν το μέσο διανομής computer games.

Η δυνατότητα ένταξης video πληροφορίας μαζί με τα προγράμματα όπως π.χ. στο σύστημα CDi της Philips ή το σύστημα CDTV της Commodore προσφέρει την δυνατότητα δημιουργίας πραγματικά εντυπωσιακών παιχνιδιών όπου οι εικόνες του Η/Υ αναμειγνύονται με κομμάτια από video σε συνδυασμό με ψηφιακό στερεοφωνικό ήχο.

Για τελείως εξωπραγματικές εμπειρίες θα πρέπει να περιμένουμε την εισαγωγή μηχανημάτων virtual reality όπου με την βοήθεια μικρών συσκευών TV που προσαρμόζονται στα μάτια του παίκτη και στερεοφωνικών ακουστικών επιτυγχάνεται μια πλήρης ένταξη στο χώρο του παιχνιδιού.

Περισσότερες όμως πληροφορίες για virtual reality και για τους φανταστικούς κόσμους που μπορούμε να γνωρίσουμε, σε ένα από τα επόμενα άρθρα αυτής της σειράς.

WING COMMANDER

Vengeance of the Kikrathi



Xρόνος πέρασε... Η φήμη του ξαπλώθηκε σ' όλο τον κόσμο. Χιλιάδες άνθρωποι ορκίζονται στο όνομά του και ξενυχτούν μαζί του. Ειδικά σχέδια καταστρώνονται για να αντιμετωπιστούν οι αντίπαλοι, μηχανορραφίες στήνονται για να αποκτηθούν οι Ειδικές Αποστολές I και II, προσευχές γίνονται στον Άγιο Βασίλη για να στείλει μια Sound Blaster Pro σαν δώρο. Και όλα αυτά, για το παιχνίδι που έφτασε να γίνει Θρύλος: το Wing Commander!

Η προϊστορία

Στην αρχή ήταν το Wing Commander, απλά. Μετά προστέθηκαν και οι "Μυστικές Αποστολές" I και II, που πρόσφεραν ακόμη μεγαλύτερη συγκίνηση στους παίκτες. Και τέλος, έφτασε στα χέρια μας και το Wing

TOY B. ΛΟΥΜΗ

Commander II "Vengeance of the Kikrathi". Η συνέχεια του αρχικού παιχνιδιού, που προχωράει το μύθο ακόμη παραπέρα και εντυπωσιάζει ακόμη περισσότερο με την πρόοδο σε όλους τους τομείς: γραφικά, ήχος, κίνηση, μέγεθος. Είχε ειπωθεί ότι το αρχικό παιχνίδι ήταν μεγάλο σε μέγεθος, μνημοβόρο και δισκοφάγο, και δεν παιζόταν σχεδόν σε ένα απλό ΧΤ. Πραγματικά, δεν θα περίμενε κανείς την τεχνική τελειότητα που προσέφερε το Wing Commander να μπορεί να την απολαύσει χωρίς να διαθέτει το ανάλογο ισχυρό hardware. "Excellence has it's price", όπως λένε και οι Αγγλοι κι αυτό επιβεβαιώνεται ακόμη περισσότερο με το Wing Commander II. Οκτώ δισκέττες των 1.2MB καταλαμβάνει το παιχνίδι και πρόκειται για δισκέττες συμπυκνωμένες παρακαλώ! Υπολογίστε πως χρειάζεστε γύρω στα 11MB χώρο στο

HOUSE	ORIGIN
FORMAT	PC
TEST	PC

σκληρό σας δίσκο για το παιχνίδι και όλη την κύρια και EMS μνήμη που έχετε. Αυτή τη φορά, ίσως ακόμη και ένας αργός 286 δεν θα σας ικανοποιήσει με την ταχύτητά του! Για να πω την αλήθεια, είδα το παιχνίδι σε όλη τη γκάμα των μηχανημάτων από ένα απλό ΧΤ στα 10MHz ως ένα 486 στα 33MHz και μόνο στο τελευταίο πραγματικά το παιχνίδι "πέταγε" όπως θα έπρεπε. Γενικά, ένα 386SX και πάνω θα ήταν το καλύτερο για το παιχνίδι, μαζί με 1-2 MB EMS μνήμη. Διαφορετικά, φροντίστε τουλάχιστον ο ΑΤ σας να είναι γρήγορος... Αυτό δε σημαίνει πως σε πιο "αδύναμα" μηχανήματα το παιχνίδι δεν παίζεται. Απλά, δεν θα πρέπει να περιμένετε την πλήρη αίσθηση που δίνει, όταν τρέχει σε δυνατό μηχάνημα, όπως και μερικά χαρακτηριστικά σαν την ψηφιοποιημένη ομιλία, επιπλέον αντικείμενα στο διάστημα, ειδικά γραφικά κ.α. Πολλοί βρέθηκαν να επικρι-

νουν τις απαιτήσεις που έχει το παιχνίδι σαν "παράλογες". Εγώ δεν συμφωνώ. Σίγουρα οι απαιτήσεις του είναι μεγάλες, δεν μπορείς όμως να πετύχεις εξαιρετικό αποτέλεσμα χωρίς τις ανάλογες δεσμεύσεις.

Τουλάχιστον, οι παίκτες του παιχνιδιού που θα αφιερώσουν το χώρο στο δίσκο και στη μνήμη που απαιτεί το παιχνίδι, ή ακόμη που θα αγοράσουν και μια Sound Blaster για να ακούσουν τις ομιλίες του παιχνιδιού θα ξέρουν ότι αυτό που θα έχουν στα χέρια τους είναι η τελευταία λέξη στην τεχνολογία και το καλύτερο που μπορούν να βρουν αυτή τη στιγμή για τον υπολογιστή τους.

Προσωπικά, ξέρω άτομα που αγόρασαν ένα 386 μηχάνημα για να παίξουν καλύτερα το Wing Commander III! Και δεν μετάνιωσαν για αυτό.

Για να ολοκληρώσουμε την εισαγωγή, να πούμε πως στο μέλλον προβλέπεται να κυκλοφορήσουν Ειδικές Αποστολές και για το Wing Commander II, όπως επίσης και ένα ειδικό πακέτο με επιπλέον ομιλίες ειδικά για Sound Blaster. Αυτό το πακέτο είναι κάτι το καταπληκτικό πραγματικά, δίνει απόλυτα με το παιχνίδι και του δίνει φοβερή αίσθηση.

Παρόλο που ακόμη δεν διατίθεται στην Ελλάδα, είχαμε την ευκαιρία να το χρησιμοποιήσουμε κατά τη διάρκεια της δοκιμής και ήταν αληθινά εντυπω-

ΠΡΙΝ ΠΑΙΞΕΤΕ...

Δείτε την τριλογία του "Πολέμου των Αστρων", καθώς και το "Dune". Διαβάστε και το βιβλίο (όλη τη σειρά), το αξίζει!



σιακό. Να είστε σίγουροι λοιπόν, πως στο μέλλον αυτό το θαυμάσιο παιχνίδι θα γίνει ακόμη καλύτερο.

Η ιστορία

Στο αρχικό Wing Commander, ήσασταν ένας πιλότος των δυνάμεων της Γης, και πολεμούσατε τους εισβολείς Kilrathi στον τομέα του Vega, σαν μέλος του πληρώματος του Tiger's Claw. Αργότερα, στις "Μυστικές αποστολές", το Tiger's Claw είχε διαταχθεί να μεταβεί στον τομέα Deneb, όπου οι Kilrathi κατέστρεψαν την Αποικία Goddard με ένα φοβερό μυστικό όπλο, το οποίο καταφέρατε τελικά, μετά από πολλές μάχες να καταστρέψετε. Μετά, στις "Μυστικές Αποστολές 2: η Σταυροφορία", καταφέρατε να σώσετε τους Firekkan από τον Ιερό Πόλεμο που είχαν εξαπολύσει οι Kilrathi, πετώντας μυστικά με ένα δικό τους σκάφος.

Η ιστορία συνεχίζεται από αυτό το σημείο. Καθώς επιτίθεστε με το μαχητικό σας ενάντια στο K'tithrak Mang, μερι-

κά εχθρικά σκάφη εξαφανίζονται μυστηριωδώς από μπροστά σας και από την οθόνη του ραντάρ σας! Μέχρι να τα ανακαλύψετε, αυτά εμφανίζονται ξαφνικά μπροστά στο ανυποψίαστο Tiger's Claw και το καταστρέφουν! Επιστρέψετε μόνος σας στο Austin, ένα Γήινο σκάφος σαν το Tiger's Claw, αλλά η αναφορά σας για "αόρατα" εχθρικά σκάφη δε γίνεται πιστευτή. Περνάτε στρατοδικείο, όπου καθαιρείστε και καταδικάζεστε για αμέλεια, μια και τα στοιχεία που θα μπορούσαν να σας αθώσουν - ή να σας καταδικάσουν για προδοσία - χάθηκαν με περίεργο τρόπο μετά την προσεδάφισή σας.

Παρόλο που αρνείστε να παραιτηθείτε, όπως σας ζητά ο Ναύαρχος Towlyn που σας θεωρεί προδότη, παίρνετε μετάθεση για μια "νεκρή" θέση και φαίνεται πως η σταδιοδρομία σας έχει τελειώσει.

Οι Kilrathi από τη μεριά τους, χαίρονται που απαλλάχτηκαν τόσο από το Tiger's Claw, όσο και από εσάς, το χειρότερο εχθρό τους. Ετοιμάζονται



MEGA REVIEW

λοιπόν να εισβάλλουν στη Γη, με τη βοήθεια του νέου τους μυστικού όπλου, των "αόρατων" σκαφών. Μια επανάσταση όμως, αναγκάζει τους Kilrathi να καταστρέψουν τον πλανήτη όπου φύλαγαν τη μυστική τους Αρμάδα και την τεχνολογία της και αναβάλλει τα σχέδιά τους. Έτσι, μερικά χρόνια αργότερα, θα βρεθείτε και πάλι στο δρόμο τους...

Η εγκατάσταση και το παιχνίδι

Το παιχνίδι χρειάζεται τουλάχιστον μια EGA, αν και μια VGA είναι πραγματικά πολύ καλύτερη. Χρησιμοποιείτε το ποντίκι, το χειριστήριο ή το πληκτρολόγιο για να δίνετε εντολές και να επιλέγετε λειτουργίες, όπως και στο Wing Commander I. Γενικά, το παιχνίδι δεν έχει αλλάξει πολύ στη λειτουργικότητά του.

Το σημαντικό είναι πως μπορείτε να μεταφέρετε το χαρακτήρα σας από τα παλιότερα παιχνίδια και ακόμη να παίξετε τις διάφορες "Μυστικές Αποστολές", αν το θέλετε. Το σκάφος όπου σταθμεύετε έχει αλλάξει αρκετά, όπως και κάμποσα από τα Γήινα και εξωγήινα σκάφη.

Πιο εντυπωσιακά απ' όλα είναι εκείνα στα οποία μπορείτε να χειρίζεστε τα πίσω πυροβόλα, που λειτουργούν και



σαν ελκτικές δέσμες για διάφορα αντικείμενα που πρέπει να μαζέψετε από το διάστημα κατά τη διάρκεια του παιχνιδιού.

Υπάρχουν επίσης όλα τα γνώριμα στοιχεία, όπως οι συζητήσεις στο μπαρ με διάφορους πιλότους, αλλά και αρκετά καινούργια. Τώρα το παιχνίδι έχει αποκτήσει μεγαλύτερη πλοκή και μοιάζει πεισσότερο με μια κινηματογραφική ταινία. Πολλά γεγονότα δε συμβαίνουν πια στο διάστημα, αλλά πάνω στο σκάφος σας και αλλού, αλλά δεν θα πω περισσότερα για να μη σας χαλάσω την ευκαιρία να τα ανακαλύψετε μόνοι σας.

Οι αποστολές σας είναι πάλι αρκετές, καμιά τριανταριά, αλλά δεν εμφανίζονται πάντα με την ίδια σειρά. Το αποτέλεσμα κάθε αποστολής επηρεάζει την έκβαση του πολέμου και την επόμενη αποστολή σας, αλλά μπορεί με δύο ίδια αποτελέσματα και ίδιες επι-

δόσεις να καταλήξετε σε δύο διαφορετικές αποστολές, λόγω μεγαλύτερης τυχαιότητας με την οποία αυτές καθορίζονται.

Στη διάρκεια των αποστολών σας, αλλάζετε φυσικά διάφορα σκάφη, όπως και πριν και άλλοτε έχετε κάποιο σύντροφο μαζί σας, άλλοτε όχι. Ένα νέο στοιχείο είναι πως οι αποστολές σας σώζονται αυτόματα στη διάρκεια του παιχνιδιού, αλλά και πάλι καλό είναι να διαλέγετε εσείς τα σημεία όπου θέλετε να σώσετε το παιχνίδι, γιατί η εξέλιξη είναι, όπως είπαμε και απρόβλεπτη και ξαφνική.

Για να ξαναπαίξετε μια προηγούμενη αποστολή, πηγαίνετε όπως και πριν στους κοιτώνες και επιλέγετε την κατάλληλη αποστολή.

Αν είστε ήδη ένας έμπειρος πιλότος στο Wing Commander, τότε εδώ θα αισθανθείτε σαν στο σπίτι σας. Και έτσι όμως, η αίσθηση που δίνει το

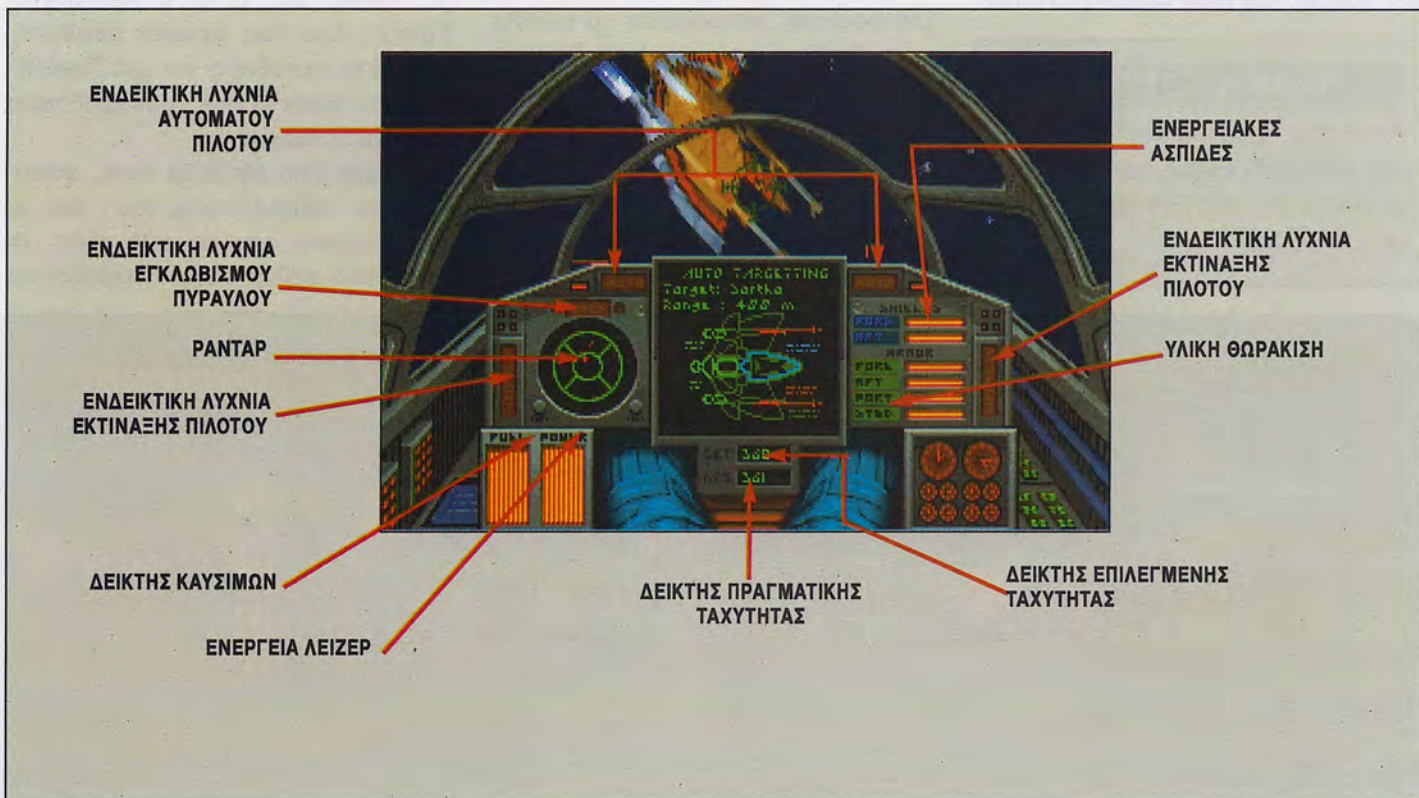



Wing Commander II θα σας φανεί και πάλι καλύτερη, με πιο όμορφα και λεπτομερή γραφικά, απαλότερη και ομαλότερη κίνηση και ακόμη περισσότερα εφέ. Αν μάλιστα έχετε και την Sound Blaster, μπορείτε να ακούσετε και τους ήχους και τις ομιλίες κατά τη μάχη, που είναι τουλάχιστον τόσο καλοί όσο και τις προηγούμενες φορές. Σαν συμπαραστάτες στο δύσκολο έργο σας θα έχετε μερικούς από τους παλιούς σας γνώριμους, αλλά και μερικούς νέους χαρακτήρες.

Εδώ θα χρειαστείτε και λίγες ικανότητες... ντετέκτιβ, για να μαντέψετε την εξέλιξη του παιχνιδιού και να ανταπεξέλθετε στα νέα κόλπα των Kilrathi. Κυρίως, προσπαθείστε να είστε ψύχραιμοι και μη σας πανικοβάλλει το πλήθος των αντιπάλων που αντιμετωπίζετε κάποιες φορές. Το πλήθος ως γνωστόν, δεν είναι το παν.

Από την άλλη, όσο και αν αυτό φαίνεται παράδοξο, μερικά από τα σκάφη που έχετε στη διάθεσή σας κατά τη διάρκεια του παιχνιδιού είναι τόσο ευέλικτα, που θα έχετε δυσκολία να κεντράρετε το στόχο σας!

Με λίγη προσοχή και επιμονή θα μπορέσετε να μάθετε τα τερτίπια και τις ιδιοτροπίες κάθε σκάφους. Ακόμη, κάθε στόχος δεν πρέπει οπωσδήποτε

να καταστραφεί. Φροντίστε εκτός από την τακτική σας και τη στρατηγική σας, γιατί είναι σημαντικό μέρος του παιχνιδιού.

Τα γραφικά, ο ήχος και ο χειρισμός

Σίγουρα τα γραφικά δεν θα σας αφήσουν παραπονεμένους. Είναι από τα καλύτερα που έχουμε δει, καλύτερα μάλιστα από τις προηγούμενες εκδόσεις του παιχνιδιού. Φαίνεται εδώ πως η ORIGIN έχει κάνει εξαιρετική δουλειά και δεν έχει επαναπαυθεί στις δάφνες της. Ακόμη, η κίνηση είναι πολύ καλή και ομαλή, αν βέβαια έχετε το ανά-

λογο μηχάνημα και αναρωτιέμαι τι πρόκειται να δούμε στο μέλλον στο Wing Commander III ή όποια άλλη θα είναι η συνέχεια του παιχνιδιού. Η όλη αίσθηση όμως, αυτό που μετράει πάνω απ' όλα είναι και το καλύτερο. Ολο το σύνολο δείχνει πιο "δεμένο", πιο "φυσικό" από πριν κι αυτό είναι το μεγάλο ατού του παιχνιδιού. Η σωστή αίσθηση.

Ομως, κανένα παιχνίδι δεν είναι καλό, αν δεν έχει καλό ήχο. Το Wing Commander II έχει. Πολύ καλό ήχο, που δένει θαυμάσια όχι μόνο με τις

διάφορες σκηνές μάχης, αλλά και με την όλη ατμόσφαιρα του παιχνιδιού. Ειδικά οι ομιλίες των Kilrathi, αλλά και των γηίνων και των άλλων είναι θαυμάσιες. Σίγουρα από τις καλύτερες δουλειές που έχουν γίνει και στον τομέα της μουσικής. Παράπονο δεν θα έχουμε. Αλλά κι ο χειρισμός του παιχνιδιού είναι πολύ καλός. Το χειριστήριο, που είναι και ο φυσικός τρόπος χειρισμού υπακούει πολύ καλά στις διαταγές σας, γρήγορα και με ακρίβεια. Δεν θα μείνετε παραπονεμένοι.

Οι αποστολές

Υπάρχουν αποστολές εύκολες και αποστολές δύσκολες. Καμιά δεν είναι τόσο δύσκολη ώστε να απελπιστείτε, αλλά και όχι τόσο εύκολη ώστε να χάσετε το ενδιαφέρον σας. Το γενικό επίπεδο πάντως είναι αρκετά δύσκολο και αυτό συντείνει στο να κρατάει υψηλό το ενδιαφέρον σας, μαζί βέβαια και με τα υπόλοιπα γεγονότα που συμβαίνουν, στη διάρκεια του παιχνιδιού... Με όλα αυτά, το παιχνίδι μου θυμίζει κάτι από τον "Πόλεμο των Αστρων". Όχι αυτόν του Ρήγκαν, αλλά την ταινία. Είχε κάτι μαγικό και παραμυθένιο, αλλά και φαινόταν τόσο αληθινό, που σε τράβαγε κοντά του. Οπως λένε και στην ταινία "the saga continues..." και με τόσο καλά αποτελέσματα, προβλέπω να συνεχίζεται για πολύ καιρό ακόμη!



ΓΕΝΙΚΑ

Ενα πολύ καλό διαστημικό παιχνίδι, με πολύ καλά γραφικά και ήχο, σχεδόν κινηματογραφική εξέλιξη και μπόλικη δράση. Πολύ απαιτητικό σε hardware, μόνο για όσους θέλουν το καλύτερο και αντέχουν να το αποκτήσουν. Από τις καλύτερες αγορές, συνιστάται ανεπιφύλακτα.



96%

ΜΕ ΔΥΟ ΛΟΓΙΑ

Θυμηθείτε: υπάρχουν και συστήματα virtual reality με 60 εκατ. δραχμές!

ΓΡΑΦΙΚΑ	96
ΗΧΟΣ	95
ΧΕΙΡΙΣΜΟΣ	94
ΓΕΝΙΚΑ	95

OH NO! MORE

Lemmings™



OH NO!
More Lemmings
 is now available at your
 local store for your Amiga
 and Atari ST at £25.99* and
 for your IBM PC or Compatible
 for £29.99*.

Special Offer – For owners of the original
 Lemmings, a Data Disk version of **OH NO!**
More Lemmings is available (with full packaging
 etc.) from your local store, at a specially reduced
 price of £19.99* for the Amiga and Atari ST and
 £25.99* for the IBM PC and Compatibles.
 * Recommended Retail Prices.

100 Ολοκαίνουργιες **Lemmings™** Περιπέτειες!

Μόλις νομίσατε ότι ήταν επιτέλους ασφαλή αυτά τα πράσινα μαλιαρά πλασματάκια έχουν ξεχυθεί κατευθείαν σε ακόμα μεγαλύτερους κινδύνους.

ΔΕΛΤΑ

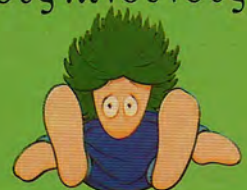

Available for Amiga, Atari ST, IBM PC and Compatibles

WILLY BEAMISH

HOUSE	DYNAMIX
FORMAT	PC
TEST	PC 16 MHz+AdLib+VGA

ΤΟΥ **Θ. ΡΑΦΤΟΠΟΥΛΟΥ**

Mια από τις εταιρίες που μας έχουν ξαφνιάσει με την δυναμική παρουσία τους στον χώρο των adventure games, είναι και η Dynamix. Η Dynamix μέχρι πριν λίγο καιρό, ήταν μια μικρή εταιρία, με ελάχιστες παραγωγές. Από την στιγμή που συνεργάστηκε με την Sierra on-line, οι επιτυχίες της εταιρίας, έφταναν η μια πίσω από την άλλη. Εμπνευστής των επιτυχιών είναι ο Jeff Tunell. Ο κατασκευαστής των Heart of China και Rise of the Dragon, παρουσιάζει τώρα μια νέα διαφορετική περιπέτεια. Το όνομα της νέας περιπέτειας του Jeff είναι The Adventures of Willy Beamish. Το Willy είναι μια περιπέτεια πολύ διαφορετική από τις άλλες, που πραγματικά θα σας ξετρελλάνει. Κυρίες και κύριοι είμαι στην ευχάριστη θέση να σας παρουσιάσω τις περιπέτειες του Willy Beamish.

ΣΕΝΑΡΙΟ

Το σενάριο του εξελίσσεται στη σημερινή εποχή. Εσείς παίρνετε το ρόλο ενός μικρού αγοριού, του Willy. Ο Willy είναι ένα παιδάκι που κάνει όλο αταξίες! Μαζί του πάντα κουβαλά τον αγαπημένο του βάτραχο, τον Horny. Πάθος του, το ηλεκτρονικό παιχνίδι της Nintari (κάτι μου θυμίζει το όνομα). Ονειρό του να κερδίσει το πρωτάθλημα της Nintari και τις βατραχομαχίες. Τα πράγματα δεν είναι όμως τόσο εύκολα. Η ιστορία μας ξεκινά στο σχολείο σας. Το καλοκαίρι έφτασε και σήμερα είναι η τελευταία σας ημέρα στο σχολείο. Ο διευθυντής του σχολείου, σας κάνει μια αποχαιρετιστήρια ομιλία και καθώς εσάς σας έχει πάρει ο ύπνος, ο βάτραχος σας, ο Horny, φεύγει από το σακίδιο σας και πηδά πάνω στο κεφάλι του διευθυντή. Αυτός γίνεται έξαλλος, αφού του έπεσε η περούκα που φορά, μπροστά σε όλο το σχολείο. Τα προβλήματα όμως δεν σταματούν εδώ. Μαθαί-

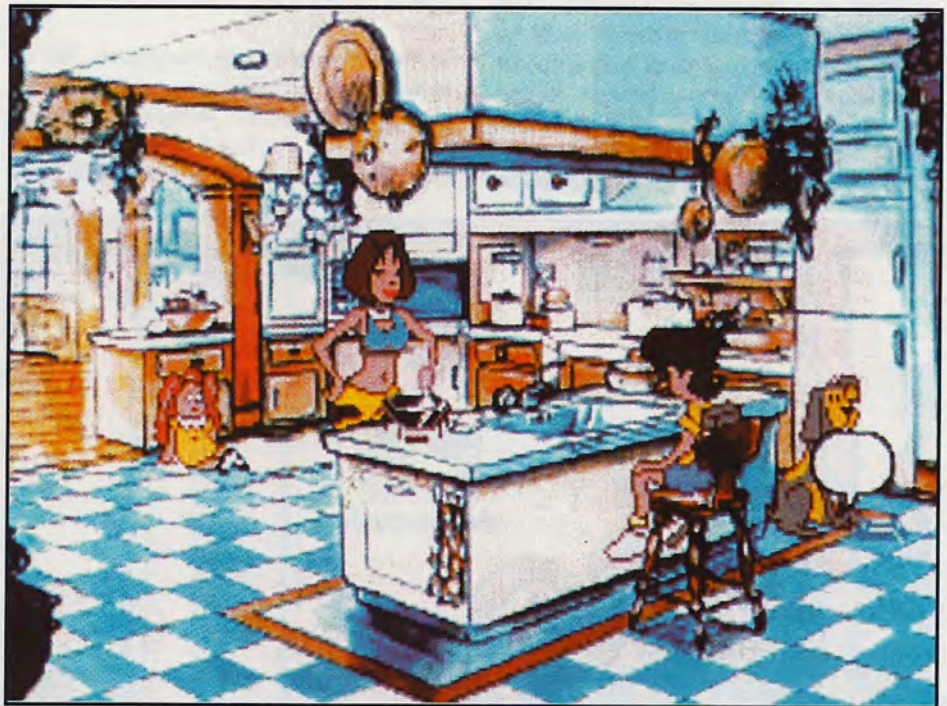

Να θυμάστε, ότι πρέπει να είστε καλό παιδί. Γι' αυτό αρχίστε αμέσως να καθαρίζετε καρότα

νετε ότι σήμερα θα φτάσει στο σπίτι σας η βαθμολογία σας, η οποία βέβαια δεν είναι και τόσο καλή (Έχετε πάρει γενική βαθμολογία C). Και να ήταν μόνο αυτά; Έχετε να αντιμετωπίσετε τον Spider, ένα μαθητή του σχολείου (συνταξιούχος μαθητής!), ο οποίος όπου και να σας δει, σας δέρνει. Τα προβλήματα όπως θα καταλάβατε δεν σταματούν εδώ, υπάρχουν και άλλα πολλά τα οποία θα πρέπει να λύσετε μέχρι το τέλος του παιχνιδιού. Μπείτε λοιπόν στον άγριο κόσμο του Willy Beamish και προσπαθήστε να τα βρείτε με την μικρή αδελφή σας, αλλά και με την μεγάλη, με την νευρωτική μητέρα σας και τον ανικανοποίητο πατέρα σας, ο οποίος συνηθίζει να παίζει με τα παιχνίδια σας(!), με το φάντασμα του παππού που ξαναγύρισε πίσω από τον τάφο(!) και με άλλους πολλούς χαρακτήρες που θα συναντήσετε. Και προσοχή: ο κίνδυνος να σας βάλουν οι δικοί σας σε στρατιωτική σχολή, παραμονεύει πάντα.

ΓΡΑΦΙΚΑ

Τα γραφικά του παιχνιδιού είναι καταπληκτικά. Η περιπέτεια χρησιμοποιεί μια νέα τεχνική, η οποία καταφέρνει να πετυχαί-

νει φοβερά αποτελέσματα γραφικών (που μοιάζουν περισσότερο με γραφικά Cartoon) και εκπληκτική κίνηση. Έτσι, η γραφική πλευρά του παιχνιδιού, είναι πολύ καλή. Οι περισσότερες οθόνες του παιχνιδιού είναι φοβερές και το μόνο σίγουρο είναι ότι θα σας αφήσουν με ανοιχτό το στόμα. Καταπληκτικά είναι και τα χρώματα, που χρησιμοποιούνται μέσα στο παιχνίδι, τα οποία καταφέρνουν να δώσουν μια ζωντάνια σε όλες τις οθόνες. Αψογες είναι και οι διάφορες προσωπογραφίες που υπάρχουν μέσα στην περιπέτεια. Με λίγα λόγια τα γραφικά του παιχνιδιού είναι φοβερά και είμαι σίγουρος ότι όταν τα δείτε θα συμφωνήσετε μαζί μου. Καταπληκτική είναι και η κίνηση, του παιχνιδιού. Ο συνδυασμός γραφικά-κίνηση δίνουν πραγματικά ένα αξιόπαινο αποτέλεσμα.

ΗΧΟΣ

Ο ήχος του παιχνιδιού είναι εξαιρετικός (βασική προϋπόθεση όμως είναι η κατοχή κάποια μουσικής κάρτας). Όλα τα ηχητικά κομμάτια που ντύνουν την περιπέτεια είναι πολύ καλά. Το παιχνίδι εκτός από τα μουσικά κομμάτια, διαθέτει και πολλά ηχητικά εφέ. Το Willy Beamish, υποστηρίζει όλες τις γνωστές μουσικές κάρτες: AdLib, Sound Blaster, Roland χωρίς κανένα πρόβλημα.

ΒΑΘΜΟΜΕΤΡΟ

Κάτι, που θα πρέπει σίγουρα, να αναφέρουμε είναι ο τρόπος με τον οποίο χάνετε στο παιχνίδι.

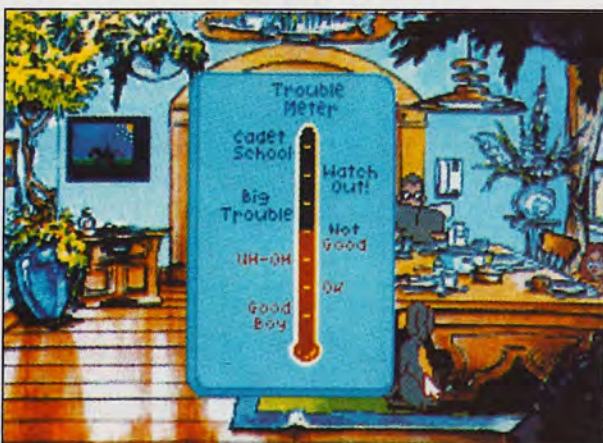

Το θαυμάσιο που βλέπετε αποτελεί το νέο τρόπο βαθμολογίας σας

Το παιχνίδι χρησιμοποιεί έναν πολύ διαφορετικό και ταυτόχρονα πρωτότυπο τρόπο μέτρησης λαθών. Στο παιχνίδι υπάρχει ένα θερμομέτρο, με διάφορες διαβαθμίσεις. Οι διαβαθμίσεις αυτές είναι: GOOD BOY, OK, UH-OH, NOT GOOD, BIG TROUBLE, WATCH OUT! και CABET SCHOOL. Κάθε φορά που κάνετε κάποια λανθασμένη ενέργεια, το θερμομέτρο εμφανίζεται και η θερμοκρασία αυξάνεται. Κάτι που θα πρέπει να προσέξετε είναι ότι, ανάλογα με την ενέργεια, αυξάνεται και η θερμοκρασία. Για παράδειγμα αν δεν πάτε στο σπίτι σας την κανονική ώρα, αυξάνεται λίγο, αν όμως για παράδειγμα κρύψετε την βαθμολογία σας και ο πατέρας το ανακαλύψει, η θερμοκρασία μπορεί να

φτάσει και στο τέρμα. Όταν η θερμοκρασία φτάσει στο τέρμα, δηλαδή στο Cabet School, τότε το παιχνίδι τελειώνει, γιατί οι δικοί σας, σας στέλνουν σε στρατιωτική σχολή!! Γι'αυτό μεγάλη προσοχή σε κάθε ενέργειά σας.

ΤΕΧΝΙΚΑ ΧΑΡΑΚΤΗΡΙΣΤΙΚΑ

Το παιχνίδι λειτουργεί σε υπολογιστές 286 και πάνω. Για την λειτουργία του χρειάζονται τουλάχιστον 640K μνήμης, σκληρός δίσκος και δίνε 1.44 ή 1.2. Το παιχνίδι κυκλοφορεί σε δύο εκδόσεις, η πρώτη για κάρτα γραφικών VGA και

η δεύτερη για κάρτα γραφικών EGA. Στην πρώτη έκδοση -που είναι βέβαια πολύ καλύτερη από την δεύτερη- μπορείτε να απολαύσετε γραφικά VGA με 256 χρώματα, ενώ στην δεύτερη γραφικά EGA με 16 χρώματα. Ετσι λοιπόν οι φίλοι που δεν διαθέτουν κάποιον υπολογιστή 286 δεν θα μπορούν να χαρούν το παιχνίδι. Σας θυμίζω επίσης ότι τώρα πλέον οι περιπέτειες των Sierra, Dynamix και Lucasfilm θα παίζονται μόνο σε 286 και πάνω. Ίσως ήρθε η ώρα να σκεφτείτε σοβαρά την αγορά ενός 286 μηχανήματος.

ΠΑΚΕΤΟ

Το πακέτο του Willy Beamish είναι καταπληκτικό. Στο καλοσχεδιασμένο κουτί, υπάρχουν 6 δισκέτες 1.2 MB, ένα πολύ καλό manual, ένα φυλλάδιο με τις περιπέτειες των Sierra-Dynamix και τέσσερα εκπληκτικά αυτοκόλλητα (φοβερή ιδέα). Εκεί που πρέπει σίγουρα να σταθούμε είναι στο manual της περιπέτειας, που πραγματικά είναι εξαιρετικό. Πρόκειται για ένα παιδικό σπινάλ τετράδιο μέσα στις σελίδες του οποίου θα δείτε παιδικά σκίτσα (σαν και

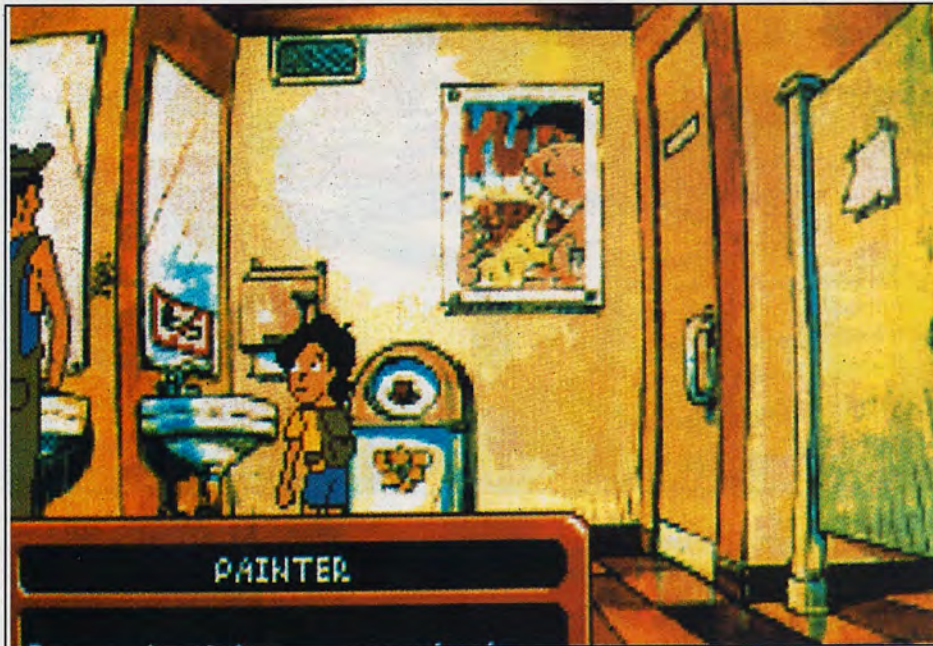

Βρίσκεστε στις τουαλέτες του Fast Food. Ξεκολλήστε το σήμα για την απαγόρευση του καπνίσματος και σίγουρα ο Spider θα την πάθει.

	ΥΠΕΡ
	Γραφικά Κίνηση Χιούμορ Ατμόσφαιρα Σενάριο
	ΚΑΤΑ
	Χειρισμός Απαιτήσεις hardware

ΧΕΙΡΙΣΜΟΣ

Ο χειρισμός του παιχνιδιού, είναι αρκετά περίεργος. Ας τον δούμε από την αρχή. Το Willy Beamish ακολουθεί πιστά το νέο ρεύμα χειρισμού, δηλαδή στο παιχνίδι δεν γράφουμε τίποτα. Όλος ο χειρισμός του γίνεται με το mouse ή το πληκτρολόγιο. Πατώντας το πλήκτρο ESC, μπροστά μας εμφανίζεται ένα παράθυρο με τις λειτουργικές εντολές (Save, Load κτλ). Το Inventory του παιχνιδιού, εμφανίζεται με κάπως περίεργο τρόπο: Θα πρέπει να κάνουμε click με το mouse πάνω στον Willy.



SAVE, επιλέγοντας το εικονίδιο αυτό, μπορούμε να σώσουμε την θέση μας.



QUIT, βγαίνουμε από το παιχνίδι.



SOUND, ανοίγουμε ή κλείνουμε τον ήχο.



LOAD, επιλέγοντας το εικονίδιο αυτό, μπορούμε να φορτώσουμε κάποια σωσμένη θέση μας.



HELP, μας δίνει βοήθεια για όλα τα λειτουργικά icons.



Αυτό το εικονίδιο είναι πολύτιμο. Μας εξηγεί αναλυτικά τον τρόπο χειρισμού που διαθέτει το παιχνίδι.



RESTART, με το εικονίδιο αυτό, ξαναρχίζουμε το παιχνίδι από την αρχή.



BAM, ανοίγουμε ή κλείνουμε τα ηχητικά εφέ.



Το εικονίδιο που αναφέρεται στην Dynamix.



Ο Βάτραχος σας ερωτεύθηκε την όμορφη και γοητευτική βατραχίνα της φωτογραφίας. Ένας έρωτας γεννιέται

αυτά που κάναμε και εμείς μικροί), φοβερά σχόλια, κομμάτια από εφημερίδες και πολύ χιούμορ. Εγώ το μόνο που έχω να πώ, είναι ένα μεγάλο μπράβο, στους κατασκευαστές, γιατί η δουλειά που έκαναν, ήταν καταπληκτική. Ελπίζω πώς σύντομα θα δούμε και άλλες τέτοιες προσεγμένες και καλοφτιαγμένες δουλειές.

Η ΠΕΡΙΠΕΤΕΙΑ

Αφού παρακολουθήσετε την εισαγωγή, βρίσκεστε μέσα στην αίθουσα σας. Ο βατραχός σας ξαφνικά βγάζει μια κραυγή κι αμέσως η κυρία σας, σας ρωτά τι ήταν αυτή η κραυγή που άκουσε. Προσοχή μην απαντήσετε ότι είναι ο βατραχός σας, επιλέξτε μια από τις δύο ερωτήσεις. Τώρα η δασκάλα σας βάζει να γράψετε έκθεση. Εσείς ανοίξετε το θρανίο σας με την βοήθεια του mouse. Μέσα στο θρανίο υπάρχουν, δυο μαρκαδόροι, ένα pass, ένα τόντ και ένα αναψυκτικό. Πάρτε τον άσπρο μαρκαδόρο και γράψτε πάνω στο pass με τον άσπρο μαρκαδόρο. Μόλις τώρα φτιάξατε μια ψεύτικη άδεια εξόδου. Πάρτε και βάλτε στο Inventory τους μαρκαδόρους και το pass. Κάποια στιγμή την



Η πλατεία της πόλης. Εδώ βρίσκονται όλα τα μαγαζιά

δασκάλα σας, την παίρνει ο ύπνος. Εσείς αμέσως βγείτε με προσοχή έξω από την πόρτα. Βρίσκεστε τώρα στο χάλ του σχολείου. Μπροστά σας είναι και ο γυμναστής του σχολείου. Γυρνά και σας βλέπει. Αμέσως σας ρωτά γιατί είστε έξω. Απαντήστε ότι έχετε άδεια από την δασκάλα σας. Θα σας ζητήσει να την δεί. Δώστε του μέσα από το Inventory την άδεια. Αφού κάνετε τα push-ups, σας λέει να μπειτε στην τουαλέτα.

Πηγαίντε στην τουαλέτα. Μέσα στην τουαλέτα βρίσκεται ο Spider και καπνίζει. Όταν σας βλέπει, σας αρπάζει και σας ζητά να του δώσετε κάποιο αντικείμενο για να σας αφήσει. Εδώ ότι και να απαντήσετε θα φάτε ξύλο. Αφού φάτε το ξύλο και τελειώσετε με την νοσοκόμα, φύ-

γετε από το σχολείο (ακολουθώντας τα γνωστά). Μετά από μια φοβερή κινηματογραφική σκηνή, βρίσκεστε έξω από το σπίτι. Στην πόρτα βρίσκετε την βαθμολογία σας, πάρτε την. Μπείτε μέσα στο σπίτι και ακούστε τα μνημάτα του τηλεφωνητή.

Ανεβείτε τώρα τις σκάλες και πηγαίνετε στο δωμάτιο της μεγάλης σας αδελφής, πειράξτε την ζυγαριά και πάρτε το ημερολόγιό της. Βγείτε από το δωμάτιό της και πηγαίνετε στο δικό σας. Πάρτε πάνω από το γραφείο σας το κουτί με τις μύγες. Τώρα πηγαίνετε στην κουζίνα.

Η μητέρα σας, σας ζητά να την βοηθήσετε, απαντήστε θετικά. Τώρα καθαρίζετε καρτότα, αλλά κάποια στιγμή κόβετε το δάχτυλό σας. Πηγαίνετε επάνω στο μπάνιο και ανοίξετε τα ντουλάπια. Εκεί μέσα βρίσκετε τα κατάλληλα αντικείμενα για το τραύμα σας....



Επιστροφή στο παιχνίδι.



Περιμένουμε γιατί εκτελεί μια ενέργεια.



Με το εικονίδιο αυτό μπορούμε να πάρουμε την περιγραφή κάποιου αντικειμένου, ή κάποιου χαρακτήρα.



Βγαίνουμε από κάποια οθόνη σε μια άλλη.



Με το εικονίδιο αυτό μπορούμε να κάνουμε Talk σε κάποιο χαρακτήρα.

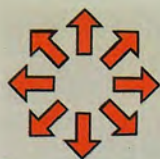

Αντικαθιστά όλες τις εντολές (Get, push κτλ)



Πετάνε κάποιο αντικείμενο.

ΓΕΝΙΚΑ

Η γενική εντύπωση που μας άφησε το παιχνίδι, ήταν πολύ καλή. Το Willy Beamish πετυχαίνει με τα άψογα γραφικά, την καταπληκτική κίνηση, το όμορφο σενάριο και την ρεαλιστική ατμόσφαιρα, ένα φοβερό αποτέλεσμα. Το σίγουρο είναι ότι θα καταφέρει να κερδίσει και εσάς αμέσως. Κατά την γνώμη μου το Willy είναι μια από τις καλύτερες παραγωγές, που έχει κάνει μέχρι σήμερα η Dynamix.



87%

ΜΕ ΔΥΟ ΛΟΓΙΑ	
ΓΡΑΦΙΚΑ	95
ΗΧΟΣ	90
ΧΕΙΡΙΣΜΟΣ	88
ΓΕΝΙΚΑ	94

HOUSE	ACCOLADE
FORMAT	PC, AMIGA
TEST	PC +AdLib

TOY	Θ. ΡΑΦΤΟΠΟΥΛΟΥ
-----	----------------

SEARCH *for* THE

Π

ιός από εσάς δεν γνωρίζει τον θρύλο του Rock 'n' Roll, Ελβις Πρίσλεϋ. Πιστεύω πως όλοι σας θα έχετε απολαύσει κάποιο μουσικό του κομμάτι.

Ετοιμαστείτε λοιπόν να πάρετε το μέρος ενός 27χρονου νέου, σε μια φοβερή περιπέτεια αναζήτησης του Βασιλιά της Rock 'n' Roll μουσικής.

ΣΕΝΑΡΙΟ

Το ονομά σας, Les Manley. Η ηλικία σας, 27 ετών. Εργάζεστε σαν τεχνικός video, σε ένα μεγάλο τηλεοπτικό σταθμό της Νέας Υόρκης. Ο σταθμός αυτός όμως, αντιμετωπίζει μερικά προβλήματα λόγω του μεγάλου ανταγωνισμού (Ας μην ξεχνάμε ότι μόνο στην Ν.Υόρκη υπάρχουν εκατοντάδες τηλεοπτικοί σταθμοί). Ετσι λοιπόν ο ιδιοκτήτης ή καλύτερα ο πρόεδρος του σταθμού, σκαρφίζεται ένα έξυπνο σχέδιο, με το οποίο θα καταφέρει να ξεπεράσει αυτά τα προβλήματα.

Σε μια σύσκεψη στελεχών του σταθμού, ο πρόεδρος, ανακοινώνει στα στελέχη την ιδέα του. Και ενώ ετοιμάζεται να τους προβάλει το διαφημιστικό σπώτ που θα τρέξει ο σταθμός, το video δεν δουλεύει. Αμέσως καλούν εσάς, για να το επισκευάσετε. Αφού το επισκευάσετε (το μόνο που κάνετε είναι να το βάλετε στην πρίζα), το σπώτ προβάλεται. Ακούτε λοιπόν για ένα μεγάλο διαγωνισμό, που προκηρύσσει ο σταθμός.

Το θέμα του διαγωνισμού είναι : Οποιος καταφέρει να βρει τον Βασιλιά (Ελβις Πρίσλεϋ) θα κερδίσει ούτε λίγο ούτε πολύ 1.000.000 δολάρια!!

Ετσι λοιπόν, μετά από μεγάλη σκέψη αποφασίζετε να παρατήσετε την δουλειά σας και να λάβετε μέρος στον διαγωνισμό που πραγματικά θα αλλάξει την ζωή σας. Θα καταφέρετε άραγε

"Hi, Les. Could you come up to the boardroom for a sec? The suits can't figure out how to work the VCR."



Σας τηλεφωνούν για να επισκευάσετε το video.
Η ώρα που θα μάθετε για τον μεγάλο διαγωνισμό δεν είναι μακριά

να βρείτε τον βασιλιά, αλλά και να αντιμετωπίσετε την άρνηση(!) του προέδρου να πληρώσει τα χρήματα του διαγωνισμού; Αυτό θα το μάθετε εφόσον πάρετε μέρος σε αυτή την τρελή περιπέτεια, που θα σας κάνει να χάσετε τα μυαλά σας...

ΓΡΑΦΙΚΑ - ΗΧΟΣ

Τα γραφικά του παιχνιδιού είναι αρκετά καλά. Βέβαια δεν μπορούμε να τα συγκρίνουμε σε καμιά περίπτωση με τα γραφικά των νέων περιπέτιών της Sierra ή της Lucas, μας και το παιχνίδι

υποστηρίζει γραφικά με 16 χρώματα και όχι με 256 χρώματα. Παρόλα αυτά τα γραφικά του παιχνιδιού είναι πολύ ωραία και σίγουρα θα σας κερδίσουν αμέσως.

Οι περισσότερες οθόνες του παιχνιδιού είναι σχεδιασμένες με κάθε λεπτομέρεια και εμπλουτισμένες με ζωντανά χρώματα. Με δύο λόγια τα γραφικά του παιχνιδιού είναι πάρα πολύ καλά.

Ο ήχος του παιχνιδιού είναι αρκετά καλός κι αν το μηχανήμα σας διαθέτει κάποια μουσική κάρτα, το παιχνίδι υποστηρίζει όλες τις γνωστές μουσικές κάρτες χωρίς κανένα πρόβλημα.

ΧΕΙΡΙΣΜΟΣ

Ο χειρισμός του παιχνιδιού είναι σχεδόν ίδιος με τον παλιό τρόπο χειρισμού που χρησιμοποιούσε η Sierra και γίνεται με την βοήθεια του πληκτρολογίου και του mouse. Πατώντας το ESC ή κάνοντας click με το mouse στο πάνω μέρος της οθόνης, εμφανίζεται το System Menu. Αυτό το menu περιλαμβάνει τις εξής εντολές : FILE, SOUND, SPEED, HELP, CANCEL.

Επιλέγοντας την εντολή File, μπροστά μας εμφανίζονται οι εξής εντολές: Restart για να αρχίσουμε το παιχνίδι από την αρχή, Save για να σώσουμε κάποια θέση μας, RamSave για να σώσουμε 1 μόνο θέση μας στην μνήμη (αυτή την εντολή την συναντάμε για πρώτη φορά σε παιχνίδια του είδους!), Load για να φορτώσουμε μια σωσμένη θέση μας, RamLoad για να φορτώσουμε την σωσμένη θέση που υπάρχει στην Ram και Quit για να βγούμε από το παιχνίδι.

Η εντολή Sound είναι για να ρυθμίσουμε τον ήχο του παιχνιδιού, ενώ η Speed ρυθμίζει την ταχύτητα εξέλιξης του παιχνιδιού. Η εντολή Help μας δίνει πληροφορίες για το System Menu και η εντολή Cancel μας επαναφέρει στο παιχνίδι. Το παιχνίδι διαθέτει έναν πραγματικά φανταστικό Line editor, ο οποίος μας επιτρέπει με το πάτημα ενός κουμπιού να σβήσουμε μια ολόκληρη γραμμή ή μια μόνο λέξη και το σπουδαιότερο να χρησιμοποιούμε τις τελευταίες τέσσερις προτάσεις που έχουμε γράψει!

Ακόμα μας δίνεται η δυνατότητα να γράφουμε μια εντολή με συντομογραφία, δηλαδή αντί για LOOK, L αντί για OPEN, O κ.α. Ας δούμε τώρα όμως και το λεξιλόγιο της περιπέτειας : LOOK, LOOK IN, LOOK ON, EXAMINE, GET, TALK, STAND, TAKE, TELL, ASK, ASK ABOUT, ASK FOR, CLIMB, JUMP, READ, GIVE, PUSH κ.α.

KING

Η ΠΕΡΙΠΕΤΕΙΑ

Αφού παρακολουθήσετε την εισαγωγή του παιχνιδιού, αμέσως μετά βρίσκεστε στο γραφείο σας.

Εδώ LOOK. LOOK ON DESK, LOOK PHONE, USE PHONE, LOOK RADIO, LISTEN RADIO, αφού ακούσετε, κάντε OPEN DRAWER, LOOK IN DRAWER, βλέπετε ένα θερμό και μια βαλίτσα πάρτε τα και τα δύο με την εντολή GET.

Τώρα LOOK BAG, LOOK IN BAG, GET JAR, LOOK JAR, LOOK IN JAR, CLOSE JAR.

Βγείτε από το γραφείο σας και πηγαίνετε στον ψύκτη.

Εδώ LOOK FOUNTAIN, DRINK WATER. Τώρα κάντε LOOK THERMOS, OPEN THERMOS, LOOK IN THERMOS, FILL THERMOS WITH WATER και CLOSE THERMOS. Πλησιάστε την



Λίγο πριν το ξεκίνημα μιας πολύ τρελλής περιπέτειας

ΥΠΕΡ



Γραφικά
Χειρισμός
Χιούμορ
Ατμόσφαιρα

ΚΑΤΑ



Δεν υποστηρίζει
VGA κάρτα

πόρτα τώρα και LOOK DOOR, READ SIGN. Προχωρήστε ανατολικά φτάνετε κοντά στο ασανσέρ, πλησιάστε την πόρτα δεξιά σας και μπειτε μέσα.

Εδώ LOOK, LOOK TV, LOOK ON DESK πλησιάστε το γραφείο και TALK TO BOSS (3 φορές), ASK ABOUT RAISE.

Η Stella μετά από λίγο θα μπει μέσα. Μόλις μπει, LOOK STELLA, KISS STELLA, TALK STELLA.

Το αφεντικό σας, γυρίζει και την κοιτάει, εσείς αμέσως GET KEY, ASK ABOUT STELLA, ASK

ABOUT RAISE. Τώρα φύγετε και προχωρήστε δυτικά στην κλειδωμένη πόρτα. Εδώ τώρα UNLOCK DOOR, OPEN DOOR. Μπαίνετε μέσα και LOOK, LOOK TOOLBOX, LOOK IN TOOLBOX, GET ID, LOOK ID. Βγείτε και πηγαίνετε στο ασανσέρ. Εδώ PRESS BUTTON. Μπειτε μέσα.

Όταν φτάσετε κάτω σας ζητά τους κωδικούς κλειδώματος του παιχνιδιού. Δείτε τους από το manual. Αφού τους περάσετε LOOK, LOOKA DAVE, LOOK DREAM, SHOW ME, GET DREAM, WAKE DAVE, TALK TO DAVE.

Τώρα πηγαίνετε στην πόρτα και βγείτε έξω, περνάτε απέναντι και...

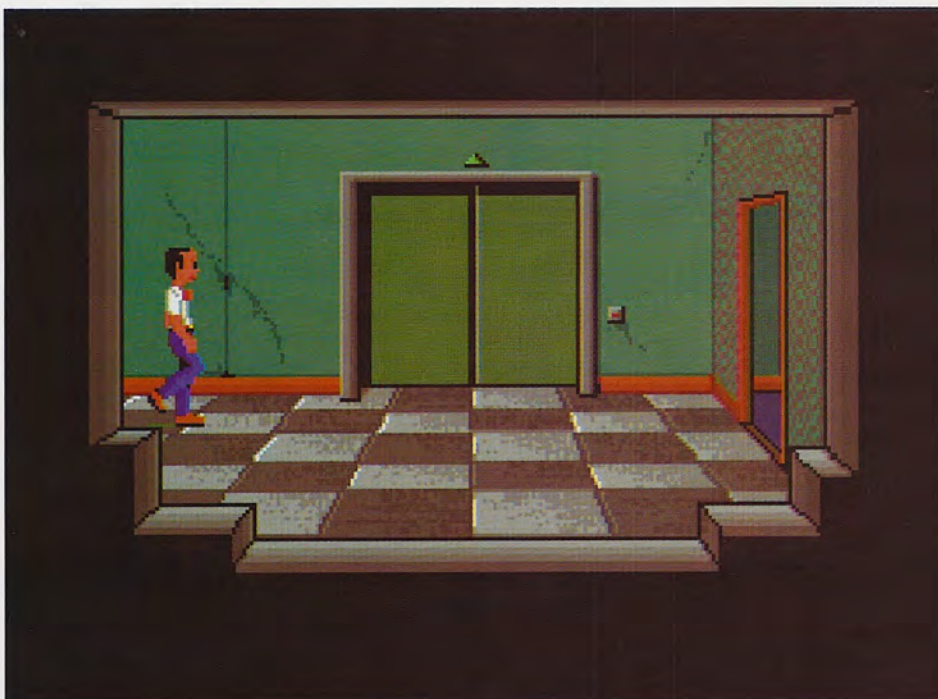

Τα γραφικά του παιχνιδιού είναι πολύ ρεαλιστικά

ΓΕΝΙΚΑ

Η γενική εντύπωση που μου άφησε το παιχνίδι, ήταν πολύ καλή. Το έξυπνο και αρκετά πρωτότυπο σενάριο που διαθέτει, σίγουρα θα σας προδιαθέσει για αρκετές ώρες περιπέτειας. Πολύ προσεγμένο και το χιούμορ της περιπέτειας, που μάλλον θα σας κερδίσει αμέσως. Ίσως θα πρέπει να σκεφτείτε την προοπτική απόκτησης του παιχνιδιού.



80%



ΜΕ ΔΥΟ ΛΟΓΙΑ

Ενα καλό adventure, ειδικά για τους φίλους του παλιού καλού χειρισμού.

ΓΡΑΦΙΚΑ	82
ΗΧΟΣ	85
ΧΕΙΡΙΣΜΟΣ	85
ΓΕΝΙΚΑ	84

HOUSE	ACCOLADE
FORMAT	AMIGA, PC
TEST	AMIGA

ΤΟΥ **Θ. ΡΑΦΤΟΠΟΥΛΟΥ**

Σίγουρα όλοι σας θα γνωρίζετε την Accolade. Όλοι σας θα έχετε παίξει έστω και μια φορά κάποιο παιχνίδι της. Μέχρι πριν λίγο καιρό η μεγάλη αυτή εταιρία έδειχνε ενδιαφέρον μόνο στον τομέα των Arcade Games. Τώρα όμως, όπως πολλοί θα έχετε παρατηρήσει, στρέφεται με μεγάλο ενδιαφέρον και στον τομέα των Adventures Games. Μην ξεχνάτε τις παραγωγές Eivira I, Eivira II (θα κυκλοφορήσει σε λίγο καιρό), Search for the King, Les Manley in Lost in L.A και Altered Destiny. Είναι φανερό μετά από όλες αυτές τις παραγωγές, ότι η Accolade έχει κάνει μια δυναμική εμφάνιση στο χώρο των Adventure Games, τόσο δυναμική που πολλές φορές καταφέρνει να ξεπερνά και τις μεγαλύτερες εταιρίες του είδους. Μια από τις παραγωγές που κατάφερε να ξεπεράσει κατά πολύ τα αντίστοιχα adventure της Sierra (αυτά με το παλιό τρόπο χειρισμού) είναι και το Altered Destiny. Το Altered Destiny είναι ένα παιχνίδι που πραγματικά υπόσχεται πολλά. Κυρίες και κύριοι ετοιμαστείτε για ένα μακρινό ταξίδι, στο μαγικό κόσμο του Altered Destiny.

ΣΕΝΑΡΙΟ

Αρχικά το σενάριο του παιχνιδιού εξελίσσεται στην σημερινή εποχή. Στο παιχνίδι παίρνετε την θέση του P.J.Barret ενός συνηθισμένου τύπου που περνάει τις μέρες

του όπως οι περισσότεροι Αμερικάνοι. Το πρωί στο γραφείο και το απόγευμα στο σπίτι, ποπ-κόν και τηλεόραση. Η ιστορία μας ξεκινά μια συνηθισμένη μέρα, εσείς, βρίσκεστε στο γραφείο σας, και μιλάτε στο τηλέφωνο με την αγαπημένης σας. Κλείνε-

τε ραντεβού για το βράδυ στο σπίτι σας. Όταν σχολάτε περνάτε να πάρετε την τηλεόραση σας από το κατάστημα. Μετά από λίγο βρίσκεστε στο σπίτι σας. Τοποθετείτε την τηλεόραση στην θέση της και ντύνεστε κατάλληλα, για τον ερχομό της

ALTERED DESTINY



ΧΕΙΡΙΣΜΟΣ - ΛΕΞΙΛΟΓΙΟ

Ο χειρισμός του παιχνιδιού είναι σχεδόν ίδιος με τον παλιό τρόπο χειρισμού που χρησιμοποιούσε η Sierra. Το παιχνίδι μπορούμε να το χειριστούμε με την βοήθεια του πληκτρολογίου και του mouse. Κάνοντας Click με το mouse στο πάνω μέρος της οθόνης εμφανίζεται το System Menu.

Αυτό το menu περιλαμβάνει τις εντολές: FILE, SOUND, SPEED, HELP, CANCEL.

Επιλέγοντας την εντολή File, μπροστά μας εμφανίζονται οι εντολές : Restart για να αρχίσουμε το παιχνίδι από την αρχή, Save για να σώσουμε κάποια θέση μας, Load για να φορτώσουμε μια σωσμένη θέση μας και Quit για να βγούμε από το παιχνίδι.

Η εντολή Sound είναι για να ρυθμίσουμε τον ήχο του παιχνιδιού.

Η εντολή Speed είναι για να ρυθμίσουμε την ταχύτητα του παιχνιδιού.

Η εντολή Help μας δίνει πληροφορίες για το System Menu και η εντολή Cancel μας επιστρέφει μέσα στο παιχνίδι.

Το παιχνίδι διαθέτει έναν πολύ δυνατό Line editor που οι δυνατότητές του πραγματικά θα σας εντυπωσιάσουν. Ακόμα μας δίνεται η δυνατότητα να γράφουμε μια εντολή με συντομογραφία, δηλαδή αντί για LOOK, L αντί για OPEN, O κ.α Ας δούμε τώρα όμως και το λεξιλόγιο της περιπέτειας που περιλαμβάνει ούτε λίγο, ούτε πολύ πάνω από 1.500!! λέξεις : LOOK, LOOK IN, LOOK ON, EXAMINE, DROP, GET, TALK, STAND, TAKE, TELL ME ABOUT, ASK, ASK ABOUT, ASK FOR, EXIT, JUMP, READ, GIVE, PUSH κ.α

αγαπημένη σας. Καθώς φτιάχνετε τα αγαπημένα σας ποπ-κόρν, η κοπέλα σας μπαίνει στο σπίτι. Ολα δείχνουν φυσιολογικά. Καθώς η αγαπημένη σας μπαίνει στην κρεβατοκάμαρα για να αλλάξει, ανοίγετε την τηλεόραση. Και ξαφνικά τηλεμεταφέρεστε σ'ένα φανταστικό εξωγήινο κόσμο γεμάτο με εξωτικά τοπία και γοητευτικά Lifeforms!! Εσείς θα πρέπει να ακολουθήσετε τον P.J. Barret μέσα από ένα θαυμαστό σύμπαν από πηγές με οξύ και θραύσματα, κουτιά με ιούς και φαντάσματα. Υπάρχει ένα μεγάλο μυστήριο που μόνο αυτός, με την βοήθειά σας μπορεί να λύσει..

ΓΡΑΦΙΚΑ

Τα γραφικά της περιπέτειας είναι εκπληκτικά. Το παιχνίδι χρησιμοποιεί την νέα τεχνική, η οποία επιτρέπει την απεικόνιση 32 χρωμάτων(!) στην οθόνη. Οι περισσότερες οθόνες του παιχνιδιού είναι καλοσχεδιασμένες, και ντυμένες με ζωηρά χρώματα. Φοβερή είναι η εισαγωγή του παιχνιδιού και είναι σίγουρο ότι θα σας εντυπωσιάσει. Το παιχνίδι περιέχει πάνω από 90 διαφορετικές οθόνες με εκπληκτικά γραφικά. Εντυπωσιακές είναι και οι προσωπογραφίες που υπάρχουν στο παιχνίδι, δεν έχετε παρά να δείτε μερικές και θα καταλάβετε. Με απλά λόγια τα γραφικά



κά του παιχνιδιού είναι πολύ προσεγμένα, και είναι σίγουρο ότι θα σας κερδίσουν αμέσως.

ΗΧΟΣ

Ο ήχος του παιχνιδιού, σε γενικά πλαίσια είναι καλός. Αυτό που θα παρατηρήσαμε ήταν ότι σε πολλά σημεία του παιχνιδιού γίνονταν μονότονος. Κατά την γνώμη μου θα μπορούσαν οι κατασκευαστές να προσέξουν πολύ περισσότερο τον τομέα του ήχου, μιάς και ο ήχος προσφέρει και στην ατμόσφαιρα και στο γενικό σύνολο του παιχνιδιού.

ΠΑΚΕΤΟ

Μέσα στο καλοσχεδιασμένο πακέτο της περιπέτειας, θα βρείτε τις 6 δισκέτες του παιχνιδιού, το manual του παιχνιδιού, το σύστημα που σας βοηθά να περάσετε το κλείδωμα της περιπέτειας, ένα διαφημιστικό φυλλάδιο για τις περιπέτειες της εταιρίας και το Hint book του παιχνιδιού! Ναι φίλοι μου, καλά διαβάσατε, το original πακέτο περιέχει και το Hint book. Έτσι δεν θα σας είναι καθόλου δύσκολο να τελιώσετε την περιπέτεια. Αυτό βέβαια είναι και καλό και κακό, καλό αν διαβάζουμε το Hint book, μόνο σε περιπτώσεις που δεν μπορούμε με τίποτα να βρούμε την λύση, και κακό βέβαια αν το ανοίξουμε και

παίζουμε όλη την περιπέτεια μέσα από αυτό.

Η ΠΕΡΙΠΕΤΕΙΑ

Για την περιπέτεια δεν χρειάζεται, να γράψουμε εδώ, μιάς και το κουτί του παιχνιδιού περιέχει το Hint Book, το οποίο μπορεί να σας βοηθήσει, σε οποιοδήποτε σημείο και αν κολλήσετε.

ΓΕΝΙΚΑ

Η γενική εντύπωση που μας άφησε το παιχνίδι ήταν καλή. Μας εντυπωσίασαν τα γραφικά, το σενάριο, ο χειρισμός και η ατμόσφαιρα του παιχνιδιού. Αυτό που θα ήθελα να παρατηρήσω είναι ότι η έκδοση για την Amiga ήταν εξαντλητικά αργή, σε σημείο να σας έρχεται πολλές φορές να κλείσετε τον υπολογιστή σας.

ΥΠΕΡ



Σενάριο
Γραφικά, Χειρισμός
Ατμόσφαιρα

ΚΑΤΑ



Ταχύτητα
Μονότονος ήχος

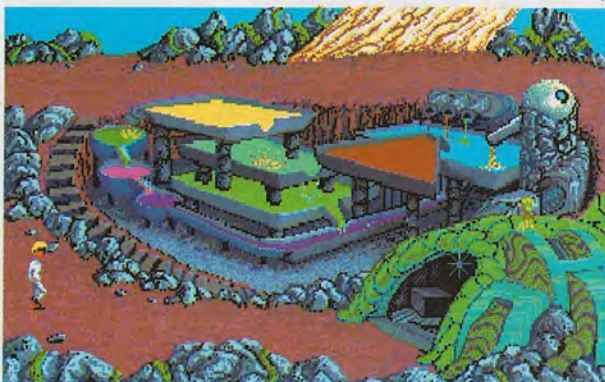

70%



ΜΕ ΔΥΟ ΛΟΓΙΑ

Ένα Adventure, με καλό σενάριο, καλά γραφικά, αλλά πολύ αργό.

ΓΡΑΦΙΚΑ	90
ΗΧΟΣ	68
ΧΕΙΡΙΣΜΟΣ	85
ΓΕΝΙΚΑ	87

GAME REVIEW

HOUSE	OCEAN
FORMAT	AMIGA, ST
TEST	AMIGA 1MB

TOY	N. ΚΡΟΝΤΗΡΑ
-----	-------------

Σ

ίγουρα όλοι έχετε δει αρκετές ώρες wrestling, δηλαδή κατς, τα τελευταία χρόνια. Λίγο το Eurosport και ο Sky TV, κάπι τα ιδιωτικά Ελληνικά κανάλια, νά'σου γέμισε ο τόπος με φα-

νατικούς του ιδιόρρυθμου αθλήματος.

Από παιχνίδια όμως ούτε λόγος να γίνεται. Ο,π είχε τολμήσει να κάνει την εμφάνισή του ήταν από απαράδεκτο έως απαίσιο.

Μέχρι που έφτασε αυτό το πρόγραμμα, από την Ocean η οποία πήρε τα διακαιώματα και έφτιαξε κάπι καλό.

Ετσι αφήνουμε τον Σουγκλάκο στην ηουχία του και πιάνουμε τους πρωταγωνιστές του προγράμματός μας. Έχουν περιληφθεί τρεις προσωπικότητες που μπορείτε να διαλέξετε, ο Hogan, ο Ultimate Warrior και ο British Bulldog. Οι δύο πρώτοι για την αξία τους και ο τρίτος γιατί το παιχνίδι απευθύνεται κυρίως στην Βρετανική αγορά.

Για την κατάκτηση του τίτλου έχετε να αντιμετωπίσετε πέντε αστέρες οι οποίοι είναι κατά σειρά εμφάνισης: Mr. Perfect, Warlord, Million Dollar Man, The Mountie και Sergeant Slaughter.

Ο κάθε χαρακτήρας έχει τις δικές του κινήσεις ενώ ξεχωρίζει κυρίως για μία, αυτήν που χρησιμοποιεί και ο πραγματικός στο τηλεοπτικό σόου: ο Mr. Perfect κάνει ένα εντυπωσιακό αεροπλανικό, ο Hogan έχει το "γεωτρύπανο", ο Warrior σηκώνει τους αντιπάλους του πάνω από τους ώμους του και τους πετάει μακριά, ο Warlord εφαρμόζει την θανάσιμη λαβή Νέλσον κτλ.

ΠΡΙΝ ΠΑΙΞΕΤΕ...

Δείτε το "No Holds Barred" με τον Hulk Hogan, το "The Street Fighter" με τον Τσάρλς Μπρόνσον και το "American Champion".



Θέλεις βρώμικο παιχνίδι, έ; Αυτό κανονίζεται με μερικές τεχνικές... καρεκλίες!

WWE WRESTLEMANIA

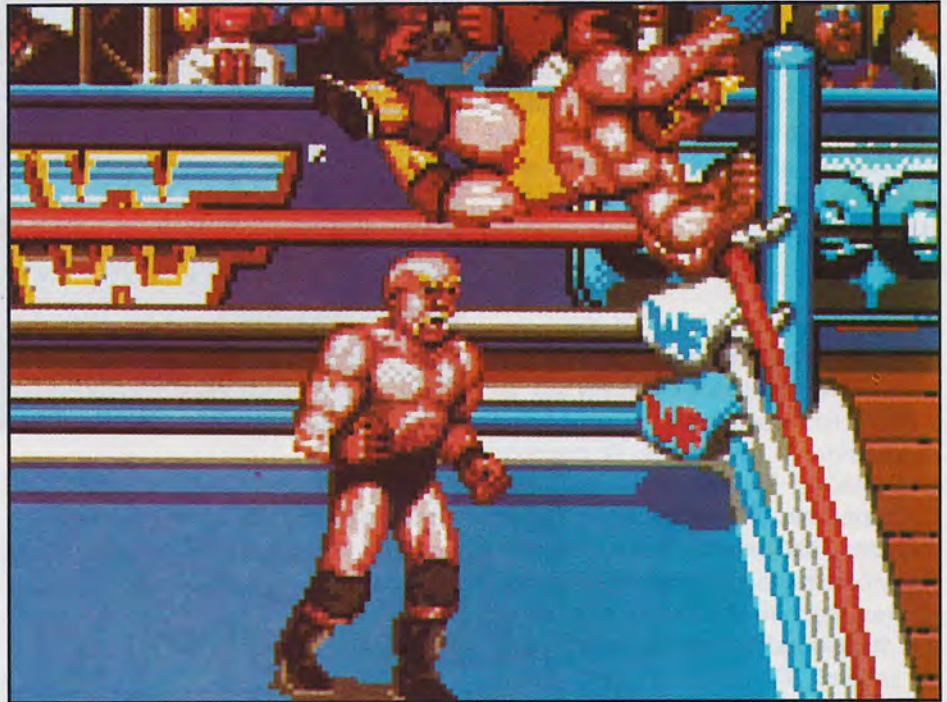

Ο Hogan επιχειρεί ένα εντυπωσιακό πέταγμα από τα σχοινιά στον σαστισμένο Warlord. Ακόμα και σε μεγέθυνση το παιχνίδι δεν χάνει τη λεπτομέρειά του.

Ο αγώνας διεξάγεται κάπως έτσι: τα δύο sprites μπαίνουν στο ρινγκ όπου παλεύουν χωρίς διατητή. Κάθε πετυχημένο χτύπημα μειώνει την φυσική δύναμη τους, η οποία φαίνεται στο κάτω μέρος της οθόνης σαν μία οριζόντια μπάρα.

Όταν η δύναμη αυτή πέσει πολύ είναι πιο δύσκολο να σηκωθούν από το πάτωμα και γίνονται πιο τρωτοί στις επιθέσεις του αντιπάλου.

Κερδίζει όποιος ρίξει, μέσα στα τέσσερα λεπτά που διαρκεί το παιχνίδι, κάτω τον αντίπαλό του, τον έχει σκεπάσει με το σώμα του όπως στην πάλη, και ο υπολογιστής μετρήσει μέχρι το τρία.

Πρακτικά αυτό μεταφράζεται σε εσάς να χτυπίστε δαιμονισμένα πάνω στο joystick με αλληπάλληλες κινήσεις που θυμίζουν Dalley Thompson Olympic Challenge.

Θα ήταν κουραστικό αν δεν ήταν τόσο ανέλπιστα εθιστικό. Θα κλάψουμε πάνω από πτώματα πολλών σπασμένων joysticks και πάλι!

Ο χειρισμός, όπως σε όλα τα αντίστοιχα παιχνίδια, είναι δύσκολος μέχρι να γίνει συνήθεια. Εγώ για παράδειγμα, με ειδικότητα στα beat'em up και έχοντας παίξει ένα σωρό παρόμοια προγράμματα στα coin-ops (όπου είχα για δάσκαλο έναν

από τους καλύτερους παικταράδες στο συγκεκριμένο είδος, να'ναι καλά) δυσκολεύτηκα αρκετά να χωρέσω όλες αυτές τις κινήσεις μέσα σε ένα πλήκτρο και τον μοχλό.

Υστερα αναλαμβάνουν τα γραφικά. Μεγάλοι χαρακτήρες που κινούνται γρήγορα, με αρκετή λεπτομέρεια και σωστά επιλεγμένα χρώματα. Ο ήχος συνοδεύει την δράση κατάλληλα ενώ όπως είναι φυσικό το scrolling δεν διαπρέπει.

ΓΕΝΙΚΑ

Το πρώτο καλό παιχνίδι για κατς είναι από μόνο του είδηση. Το ότι είναι και πολύ καλό είναι η ουσία της είδησης. Μπορείτε ακόμα και να παίξετε βρώμικα, βγαίνοντας από το ρινγκ και χτυπώντας με μια μεγάλη καρέκλα τον αντίπαλό σας. Σας πόρωσα έ; Και πού να δείτε την βιντεοκασέτα που δίνεται δωράκι μαζί με το παιχνίδι!



91%

ΜΕ ΔΥΟ ΛΟΓΙΑ	
Ποτέ πριν δεν ζύγισα 150 κιλά! Πραγματικά έχει πλάκα!	
ΓΡΑΦΙΚΑ	87
ΗΧΟΣ	77
ΧΕΙΡΙΣΜΟΣ	86
ΓΕΝΙΚΑ	84

Pegasus



Screen shots
from Amiga
Version.



ΠΕΤΑΕΤΕ ΠΡΟΣ ΤΗΝ ΝΙΚΗ ΕΝΑΝΤΙΑ ΣΤΙΣ ΣΑΤΑΝΙΚΕΣ ΟΡΔΕΣ



Gremlin Graphics Software Ltd., Carver
House, 2-4 Carver Street, Sheffield S1 4FS.

Ο Satan διέσχιζε τα πέντε επίπεδα ντροφής και
κατέστρεψε τους κροστούλους που φυλάγαν τις
ψυχές των ενσαρκώσεων του κάθε επιπέδου. Ο
Satan έχει τώρα κηρύσσει στα επίπεδα και
ελέγχει τον κόσμο των θνητών. Εσείς παίζετε τον
ρόλο του Pegasus και μαζί με τον φτερότο σαρ
ντροφο Pegasus έχετε την αποστολή να συλλέξετε
όλα τα θανάσιμα του κροστούλου και να ξανα
ζωντανεύει τις μετεμψύσεις.



GAME REVIEW

HOUSE	EMPIRE
FORMAT	ST, AMIGA, PC
TEST	PC
TOY	Β.ΛΟΥΜΗ



ανταστείτε ένα κόσμο γεμάτο επιστημονικά θαύματα, παράξενους πολιτισμούς, διεθνείς ίντριγκες και περιπέτειες. Φανταστείτε μια διαστημική περιπέτεια, που

συμβαίνει σε ανθρώπους του 1889. Είναι δυνατόν;

Φαίνεται πως ναι! Αυτό τουλάχιστον μας προσφέρει το SPACE 1889, που παρουσιάζουμε εδώ. Πρόκειται για ένα role-playing adventure, που μας μεταφέρει στη Βικτωριανή εποχή, αλλά και στα βάθη του Διαστήματος.

Οχι όμως στη Βικτωριανή εποχή όπως την ξέρουμε, ούτε στο Διάστημα όπως το γνωρίζουμε σήμερα. Είναι ένας κόσμος όπως τον είχαν φανταστεί στα τέλη του 19ου αιώνα, όπου το διάστημα διατρέχεται από σύννεφα "αιθέρα" και διασχίζεται από τις "Δίνες" του Καρτέσιου.

Οι εναέριες μεταφορές γίνονται με αερόπλοια κατασκευασμένα από ελαφρά υλικά, όπως τα γνωστά Ζέπελιν, ενώ ο Τόμας Εντισον μετά τις άλλες ανακαλύψεις του αποφάσισε να εξερευνησει το Διάστημα και με ένα αερόπλοιο που κινούνται εκμεταλλευόμενο τα ρεύματα του Αιθέρα, πέταξε από τη Γη στον Αρη!

Μετά από αυτό, άλλοι γενναίοι εξερευνητές έφτασαν στην Αφροδίτη, τον Ερμή και τη Σελήνη, βρίσκοντας ζωή σε όλους αυτούς τους πλανήτες και εγκαθιστώντας αποικίες για λογαριασμό διαφόρων κρατών. Εσείς έχετε φυσικά τον κεντρικό ρόλο.

Σε μια δεξίωση στο Λονδίνο, μαθαίνετε τα σχέδια κάποιων Γερμανών να ταξιδέψουν στην Αίγυπτο και να βρουν τον τάφο του Τουταγχαμών. Πείθετε τους φίλους σας, που συναντάτε τυχαία στη δεξίωση να σας ακολουθήσουν, σε μια προσπάθεια να προλάβετε τους Γερμανούς, προς δόξα της Βρετανικής Αυτοκρατορίας.

Στην πορεία, θα επισκεφτείτε τη Σελήνη, τον

ΠΡΙΝ ΠΑΙΞΕΤΕ...

Διαβάστε το "Από τη Γη στη Σελήνη" του Ιουλίου Βερν και την "Αληθινή Ιστορία" του Λουκιανού. Θα σας βάλουν στο κλίμα...



Ο πλοίαρχος Νέμο εκτοξεύει οβίδες φωτονίων από τη διαστημική καραβέλλα του υπό το βλέμα της κυρίας...

Ερμή, τον Αρη και την Αφροδίτη και θα περάσετε μύριες όσες περιπέτειες, που κρύβουν αναπάντεχες εκπλήξεις... Μπορείτε να παίξετε με τη βοήθεια του πομπκιού ή του χειριστηρίου, ενώ είναι πάντα διαθέσιμο το πληκτρολόγιο.

Όπως στα role-playing adventures, έτσι κι εδώ δημιουργείτε τους συντρόφους και βοηθούς σας επιλέγοντας τις ιδιότητες που θα τους χαρακτηρίζουν, με τη διαφορά ότι έχετε τη δυνατότητα να φτιάξετε και μερικούς αναπληρωματικούς, που αντικαθιστούν κάποιο χαρακτήρα αν το θελήσετε ή αν χαθεί. Το interface είναι αρκετά απλό και όμορφο, με τη χρήση εικονιδίων, όπως καλή είναι και η πλοκή, που ομολογώ ότι τη βρήκα ενδιαφέρουσα, μια και δίνει μια εικόνα του κόσμου όχι φανταστική, αλλά όπως νόμιζαν οι άνθρωποι στο τέλος του 19ου αιώνα πως θα ήταν.

Δεν θα έλεγα ότι πρόκειται για πολύ δύσκολη περιπέτεια, μάλλον εύκολη τη βρήκα. Τα γραφικά είναι καλά κι ο ήχος επίσης. Μπορεί βέβαια να σας ξενίζει λίγο η υπόθεση, αλλά ταυτόχρονα είναι και ενδιαφέρουσα.

Σκόπιμο είναι να διαβάσετε τα αποσπάσματα

των οδηγιών του παιχνιδιού, που αναφέρονται στο κλίμα της εποχής, περιέχουν πληροφορίες που θα βρείτε χρήσιμες στη διάρκεια του παιχνιδιού, γιατί σας "αποκαλύπτουν" πώς θα πρέπει να φερθείτε σε διάφορες καταστάσεις που θα αντιμετωπίσετε, ώστε να βγείτε κερδισμένος. Συνολικά, μια ενδιαφέρουσα πρόταση.

ΓΕΝΙΚΑ

Μια ξεχωριστή περιπέτεια, με δράση στη Γη και σε μια πλειάδα από ξένους πλανήτες. Ενδιαφέρων και ο τρόπος με τον οποίο κατασκευάζετε τους χαρακτήρες σας. Και μόνο από περιέργεια για το πώς φαντάζονταν τον κόσμο πριν 100 χρόνια, θα άξιζε να αγοράσετε αυτό το παιχνίδι.



84%

ΜΕ ΔΥΟ ΛΟΓΙΑ

Δεν μένει παρά να περιμένουμε το Barbarians 2010!

ΓΡΑΦΙΚΑ	82
ΗΧΟΣ	80
ΧΕΙΡΙΣΜΟΣ	86
ΓΕΝΙΚΑ	85

CISCO HEAT

HOUSE	IMAGE WORKS
FORMAT	AMIGA, ST
TEST	AMIGA 1MB

ΤΟΥ **N. ΚΡΟΝΤΗΡΑ**

Mια φορά κάθε χρόνο στην Αμερική, σύμφωνα με το σενάριο του παιχνιδιού, γίνεται ο αγώνας αυτοκινήτων ανάμεσα στους πιο γρήγορους αστυνόμους. Αυτό και τίποτα περισσότερο είναι το Cisco Heat που είχε την τύχη να είναι ένα από τα πιο πετυχημένα coin-op της Jaleco, δηλαδή δοκίμασε την τύχη του και τα κατάφερε στις αίθουσες των ηλεκτρονικών.

Πιθανότατα την στιγμή που διαβάσετε αυτό το review να έχει έρθει και στην Ελλάδα. Δεν θα έβλαπτε μία βόλτα μέσα στην μεγάλη κονσόλα για να έχετε μία πρώτη και σίγουρη ιδέα της ποιότητας της μεταφοράς. Μπορείτε να διαλέξετε το αυτοκίνητο που θα οδηγήσετε ανάμεσα σε δύο αστυνομικά.

Το ένα είναι το μεγάλο αυτοκίνητο που έχουμε συνηθίσει να βλέπουμε στις Αμερικάνικες ταινίες και μάλιστα να το έχουν πάντα οι σερίφηδες.

Έχει το πλεονέκτημα της μεγάλης ταχύτητας αλλά στις στροφές και τα προσπεράσματα έχει πρόβλημα στον έλεγχο και θα βρεθείτε συχνά πάνω σε άλλα αυτοκίνητα και εμπόδια.

Το δεύτερο αυτοκίνητο είναι ένα πολύ όμορφο και αεροδυναμικό κόκκινο σπορ όχημα που δεν έχει τόσο δυνατή μηχανή όσο το προηγούμενο, με αποτέλεσμα να έχει μικρότερη ταχύτητα, αλλά να έχει μια καταπληκτική ευελιξία. Για να ξεφύγετε από την πορεία σας με αυτό το όχημα θα πρέπει να είσαστε πράγματικά ατζαμηί! Όμως μην νομίζετε ότι τα πράγματα είναι εύκολα.

Ξεκινάτε ανάμεσα σε ένα σωρό αντίπαλα αυτο-



Σε μια απελπισμένη προσπάθεια να φτάσετε τους αντιπάλους, αυξάνετε ταχύτητα, με καταστροφικά και ιδιαίτερα εντυπωσιακά αποτελέσματα!

κίνητα τα οποία ελέγχει ο υπολογιστής -δεν μπορούν να παίξουν δύο άτομα ταυτόχρονα δυστυχώς- και τα εμπόδια που θα αντιμετωπίσετε περιλαμβάνουν διάφορα ογκώδη φορτηγά που σας κλείνουν το δρόμο και μειώνουν την ταχύτητά σας, τους πεζούς στην άκρη του δρόμου που δεν πρέπει να πατάτε -γιατί-, κάποιες μοτοσυκλέτες παρκαρισμένες περιέργα που αν συγκρουστείτε μαζί τους θα πεταχτεί το αμάξι στον αέρα, θα κάνει μερικές τούμπες -σας θυμίζει τίποτα αυτό;- και όταν προσγειωθείτε θα έχετε χάσει πολύτιμο χρόνο. Το ίδιο παθαίνετε αν χτυπήσετε σε βράχια, δημόσια έργα αλλά και ταξί τα οποία έχουν την πολύ κακιά συνήθεια να περνούν στα σταυροδρόμια ξαφνικά και απροειδοποίητα και να πέφτουν πάνω σας.

Για να αποφεύγετε τους περισσότερους κινδύνους είσαστε εφοδιασμένοι με μια κόρνα που όταν χρησιμοποιείται ειδοποιεί τα οχήματα που δεν παίρνουν μέρος στον αγώνα να φύγουν από την μέση.

Αν καταφέρατε να αναπτύξετε την ταχύτητα που πρέπει και να την διατηρήσετε θα δείτε τον τερματισμό όπου σας υποδέχεται ένα θερμό πλήθος, διαφορετικά θα υποστείτε τον χάρτη που σας σημειώνει την απόσταση που καταφέρατε και καλύψατε.

Τα γραφικά του Cisco Heat είναι προσαρμοσμένα πάνω στο ρεύμα της εποχής που θυσιάζει την λεπτομέρεια για την ταχύτητα. Έτσι μπορεί να χάνει κάπως σε εμφάνιση αλλά κερδίζει σε εθιστικότητα. Ο ήχος δεν διακρίνεται παρά για την μέτρια μουσική του.

ΠΡΙΝ ΠΑΙΞΕΤΕ...

Δείτε το "Χαμός στην 5η Λεωφόρο" του Τζων Λιούν, το "Σαν Φρανσίσκο ώρα μηδέν" με τον Τζακ Νικολσον και το "Across 110TH Street" με τον Αντονου Κουήν.



Χοντρέ, κάνει στην άκρη και άσε τους πιο γρήγορους να περάσουν.

ΓΕΝΙΚΑ

Η εταιρία που κατασκεύασε το πρόγραμμα είναι η ICE Software, μία άγνωστη ομάδα ανθρώπων. Κατάφερε όμως να κάνει αυτόν τον αγώνα δρόμου καλύτερο από οποιοδήποτε Chase HQ! Ο δρόμος δεν είναι τόσο ομαλός όσο θα έπρεπε και τα γραφικά μοιάζουν φτωχά αλλά η ταχύτητα είναι εντυπωσιακή. Οποιος, τέλος, έχει πάει κάποτε στο San Francisco θα αναγνωρίσει την διαδρομή!



ΜΕ ΔΥΟ ΛΟΓΙΑ	
ΓΡΑΦΙΚΑ	80
ΗΧΟΣ	70
ΧΕΙΡΙΣΜΟΣ	81
ΓΕΝΙΚΑ	77



Actual 16 Bit Screens

Είναι το τέλος του 31ου αιώνα. Πριν χίλια περίπου χρόνια ο άνθρωπος αποίκησε το φεγγάρι και απο εκεί δη μιούργησε μια ποικιλία απο ανθρώπινες μεταλλαγές στους οποίους επέτρεψε να κατακτήσουν άλλους πλανήτες. Την ίδια περίοδο η ζωή στη γη καταστράφηκε απο μια κατακλυσμική αλλαγή κλίματος.

Τώρα οι μεταλλαγμένες φυλές είναι σε πόλεμο μεταξύ τους, και ο άνθρωπος έχει επιστρέψει στη γη για να ξανα χτίσει τον πολιτισμό και να ξεχάσει τις περιπέτειες του παρελθόντος.

Κάτω στην Πόλη της Γης έχουν καταστρωθεί σχέδια για να κατακτήσουν το διάστημα ξανά. Το ζένος των ανθρώπων έχει αρχίσει να αναπτύσσει τις εφευρέσεις της γης, να δημιουργεί καινούργια τεχνολογία για μελλοντικές περιπέτειες.

Πρέπει να κατευθύνετε την προσπάθεια, την εφευρετικότητα, τις ανακαλύψεις, την παραγωγή και τα αποθέματα της γης σε μια περίπλοκη στρατηγική μάχης για να αυξήσετε τα αποθέματα του πλανήτη. Πρέπει να κατασκευάσετε και να πιλοτάρετε τα τελευταίας τεχνολογίας διαστημικά σκάφη που είναι απαραίτητα για να φτάσετε ως τα μακρινότερα όρια του πλιακού συστήματος.

Η επιχείρηση Deuteros έχει αρχίσει.

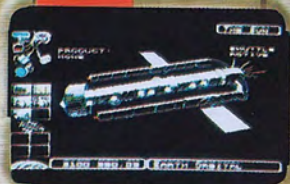

Διαθέσιμο σε Amiga - Atari ST

ACTIVISION



MOONSTONE

HOUSE	MINDSCAPE
FORMAT	AMIGA, ST
TEST	AMIGA 1MB

ΤΟΥ **N. ΚΡΟΝΤΗΡΑ**

Η ιερή στιγμή έφτασε. Μια εποχή που έρχεται συμβαίνει κάθε χίλια χρόνια. Είναι η χρονιά των Moonstones και ο Danu, το πνεύμα του φεγγαριού έχει στρέψει το βλέμμα του από το σύμπαν στην Γη. Αυτή είναι η στιγμή όπου ένας γενναίος άντρας θα πάρει το χρίσμα από τους Δρούιδες και θα ξεκινήσει για την μεγάλη αναζήτηση. Για να το κάνει αυτό πρέπει να βρει τα μαγικά κλειδιά που υπάρχουν ώστε να μπορέσει να μπει στην κοιλάδα των θεών.

Στον δρόμο του θα συναντήσει αμέτρητους και φοβερούς κινδύνους. Θα ανατριχιάσετε μόνο που θα τους διαβάζετε:

ΤΟ ΣΠΑΘΙ ΤΟΥ ΙΠΠΟΤΗ

Είσαστε ένας από τους τέσσερεις Ιππότες που μπορούν να πάρουν μέρος στο παιχνίδι. Μια μοναδική πρωτοτυπία στον προγραμματισμό επιτρέπει μέχρι και σε τέσσερεις ανθρώπους-παίκτες να παίζουν, ο ένας μετά τον άλλο όπως δίνει τους γύρους ο υπολογιστής. Αυτό φυσικά παραπέμπει αμέσως σε role playing game και προσθέτει ιδιαίτερη εθιστικότητα. Υπάρχουν κι άλλα στοιχεία από RPGs και

ΠΡΙΝ ΠΑΙΞΕΤΕ...

Δείτε Highlander με τον Κριστόφ Λαμπέρ, El Cid με τον Τσάρλτον Ηστον, Ρόδο και Βέλος με τον Σων Κόννερνερ, και κυρίως το Excalibur του Μπούρμαν.



Το χρίσμα της αναζήτησης δόθηκε.

adventures όπως η οθόνη του inventory όπου μπορείτε να δείτε τον οπλισμό σας, τα αντικείμενα που έχετε μαζέψει, καθώς επίσης και τα χαρακτηριστικά του Ιππότη τα οποία είναι μεν λίγα αλλά αυξάνονται και μειώνονται.

Ειδικότερα υπάρχουν τρία συστατικά στοιχεία της προσωπικότητας του Ιππότη:

STRENGTH: το μέτρο της σωματικής δύναμης του Ιππότη που επηρεάζει την ζημιά των χτυπημάτων του.

CONSTITUTION: η σωματική κατασκευή του ήρωά μας δηλώνει πόση καταπόνηση μπορεί να δεχτεί προτού υποκύψει στον αντίπαλό του. Η

πιο πολύτιμη από όλες τις φυσικές δυνάμεις.

ENDURANCE: στο παιχνίδι οι γύροι μετριούνται με την απόσταση που μπορεί να καλύψει ένας Ιππότης σε μία μέρα. Όσο περισσότερη "ενεργητικότητα" έχει ο χαρακτήρας τόσο πιο μακριά μπορεί να περπατήσει πάνω στον χάρτη προτού ο υπολογιστής δώσει τον έλεγχο στους άλλους παίκτες.

Διάφορα στοιχεία του Ιππότη βελτιώνονται με την ξεκούραση, άλλα με αντικείμενα και μαγικά που φοράτε, χρησιμοποιείτε ή πίνετε. Εκτός από σπαθιά ένας Ιππότης μπορεί να χρησιμοποιήσει και έναν αριθμό από μαχαίρια που τα ρίχνει από μακριά. Προτείνω εξάσκηση και πάλι εξάσκηση.

ΣΤΗΝ ΜΕΓΑΛΗ ΠΟΛΗ

Και εκεί που τριγυρνάτε στον χάρτη, ανάμεσα στα δεκάδες άντρα των τεράτων, αποφασίζετε να μπειτε σε μία από τις δύο πόλεις που υπάρχουν.

Εκεί μπορείτε κατ'αρχήν να μπειτε σε ένα μαγαζί με όπλα. Ενα σωρό πανοπλίες και καταπληκτικά σπαθιά σας περιμένουν αλλά το παιχνίδι δεν επιτρέπει να πουλήσετε αντικείμενα πράγμα που σας στερεί από μία πηγή χρημάτων και έτσι αναγκάζεστε να καταφύγετε στον τζόγο: μπαίνετε στην ταβέρνα με τα λίγα χρυσά νομίσματά σας, και ρίχνετε τα τρία ζάρια.

Είναι πιο εύκολο να τα χάσετε όλα παρά να κερδίσετε γι'αυτό καλύτερα να μπειτε πρώτα στον θεραπευτή που θα γιατρέψει αμέσως όλες τις πληγές σας. Στις πόλεις ακόμα μπορείτε να



Οι δρούιδες μαζεύονται για την τελετή...

GAME REVIEW

πάτε σε μάγους ή ιερά και να δείτε τί μπορεί να κάνει ο...

Ο ΜΑΓΙΚΟΣ ΚΟΣΜΟΣ

Ας πούμε ότι ξεκινάτε από την πόλη Highwood. Εδώ υπάρχει ένας μεγάλος ιερός ναός απ'όπου μπορείτε να αγοράσετε κάποια μαγικά αντικείμενα τα οποία είναι πανάκριβα αλλά μπορούν να αυξήσουν την αντοχή σας, όπως το Ring of Protection ή το Talisman of the Wyrm που έχει σαν μόνο σκοπό του να μειώνει την δύναμη της φωτιάς του Δράκου πάνω σας. Μπορείτε ακόμα να αποκτήσετε μια κρυστάλλινη σφαίρα, μιας χρήσης, που σας επιτρέπει να δείτε τί κρύβεται σε μία φωλιά, χωρίς να χρειαστεί να επιτεθείτε και να νικήσετε όλα τα όντα που την φυλάνε.

Ακόμα υπάρχουν φίλτρα που τα πίνετε και επιστρέφει όλη η δύναμή σας. Τα υπόλοιπα μαγικά αντικείμενα πρέπει να τα βρείτε ψάχνοντας παντού, (κυρίως σε φωλιές τεράτων) και είναι το μαγεμένο σπαθί, ανώτερο ακόμα και από το καλύτερο που μπορείτε να βρείτε στα οπλοπωλεία.

Ακολουθούν ένα σωρό περγαμηνές που σας δίνουν για μια φορά διάφορες μαγικές ικανότη-

τες, όπως το δικαίωμα να αρνηθείτε μία μάχη, να τηλεμεταφερθείτε σε ένα άλλο σημείο του χάρτη αυτόματα, να περπατάτε σε έναν γύρο διπλάσια απόσταση από την συνηθισμένη αλλά η πιο διασκεδαστική, ιδίως όταν παίζετε ενάντια σε κάποιον ή κάποιους φίλους είναι η περγαμηνή που σας επιτρέπει να του κλέψετε, χωρίς αυτός να μπορεί να κάνει τίποτα, κάποιο αντικείμενο!

Κανένας μαγικός κόσμος όμως δεν θα ήταν τέλειος χωρίς τους ίδιους τους μάγους. Υπάρχουν δύο: ο ένας στην πόλη Waterdeer και ενώ κατέχει πραγματικά καταπληκτικές δυνάμεις, είναι φιλοχρήματος και θα ζητήσει πολλά χρυσά για να αυξήσει τις φυσικές σας δυνάμεις. Το όνομά του είναι Mythral.

Ο άλλος είναι ο Math, ο πιο μεγάλος μάγος του παιχνιδιού και ζει στην βόρειοανατολική πέτρινη έρημο πάνω σε έναν τεράστιο πύργο. Δεν θα ζητήσει τίποτα αλλά εκτιμώντας την αξία σας σαν ιππότη θα σας δώσει ό,τι αυτός πιστεύει ότι θα σας βοηθήσει στην αναζήτησή σας.

Μπορεί να είναι φυσική δύναμη, αντικείμενο μαγείας ή ακόμα και χρήματα.

Μόνο που αυτόν τον μάγο δεν πρέπει να τον ενοχλείτε συχνά γιατί θα το θεωρήσει προσβολή και τότε θα σας μεταμορφώσει σε βατράχι με μεγάλες πιθανότητες να χάσετε το παιχνίδι. Τέλος αν βρεθείτε σε απελπιστική κατάσταση και έχετε χάσει πολλές από τις 5 ζωές σας



Τον Βλέπει -ο Ιππότης αγέροχος...

μπορείτε να πάτε στους Δρυίδες και με μία τελετή που θα σας στοιχίσει ένα μαγικό αντικείμενο να σας δώσουν μία ακόμα ζωή.

ΟΙ ΕΧΘΡΟΙ

Είναι διάφορα όντα, κανένα παρμένο από την μυθολογία ή την δαιμονολογία, αλλά μια ελεύθερη δημιουργία των κατασκευαστών του παιχνιδιού. Αυτό δεν τα κάνει λιγότερο επικίνδυνα όμως.

Υπάρχουν τεράστια μπλε όντα με ρόπαλα, ανθρωπόμορφες φυλές με τσεκούρια και ακόντια, τεράστια υβρίδια αγριογούρουνων με λιοντάρια, αιμοβόρα γούνινα μπαλάκια και φυτικές μούμες που σας ρουφάνε στους βάλτους. Το σπαθί σας μπορεί να τα βγάλει πέρα με όλα αυτά αρκεί να είσαστε γρήγοροι αλλά και να βρείτε την σωστή τακτική για το κάθε ένα. Υπάρχει ακόμα και η πιθανότητα να σας επιτεθούν οι άλλοι ιππότες προσθέτοντας arcade ποικιλία.

Όταν παίζετε να μην ξεχνάτε ότι το παιχνίδι

ΥΠΕΡ



Τέλειο animation
Απίστευτη ατμόσφαιρα
1-4 άνθρωποι παίκτες
Πολλά είδη παιχνιδιών
σε ένα

ΚΑΤΑ



Ελλειψη δυνατότητας
save



Παίρνετε έναν Ιππότη, μια μέτρια πανοπλία και προσθέτετε θερμότητα...



Προσέξτε μόνο να μην σας καεί στο ψύσιμο. Ο Δράκος σεφ κοιτάζει με περιφάνεια το ψητό!



Τον πάνει -ο Ιππότης αρχίζει να ανησυχεί...



Τον τρώει -ποιός Ιππότης;

λαμβάνοντας υπόψιν του την θεωρία της μαγείας βάζει τα όντα που αντιμετωπίζετε να επιρρεάζονται επιθετικά και δυναμικά από τις

στόμα του οριζόντια αν βρίσκεστε μακριά αλλά και κάθετα αν είσατε κοντά μπορεί να σας κάψει αμέσως αν δεν έχετε ισχυρή πανοπλία και

Τώρα προσοχή: για να γίνετε ο εκλεκτός του Danu θα πρέπει να πάτε στο Stonehenge την σωστή φάση του φεγγαριού (αυτή που δείχνει η Φεγγαρόπετρα).

ΣΑΡΚΑ ΚΑΙ ΑΙΜΑ

Στην αρχή του παιχνιδιού όπου επιλέγετε τον αριθμό των Ιπποτών κτλ υπάρχει μια επιλογή που λέγεται GORE. Αυτήν αν την ορίσετε στο On θα παίξετε ένα παιχνίδι όπου φτάνει τα επίπεδα του θρυλικού Barbarian της Palace, σε ό,τι αφορά τον ρεαλισμό (άλλοι θα το έλεγαν βία). Θα βλέπετε αίματα μετά από κάθε χτύπημα, διαμελισμούς, και θα ολοκληρώνετε με αποκεφαλισμούς.

Α, να μην ξεχάσω ότι το πεδίο της μάχης γεμίζει με τα πτώματα των άτυχων ανηπάλων σας. Αν βάλετε το GORE off τότε δεν βλέπετε τίποτα βίαιο εκτός από τα χτυπήματα.



πέντε φάσεις της σελήνης που βλέπετε όταν όλοι οι παίκτες έχουν ολοκληρώσει από έναν γύρο.

Η ΣΚΙΑ ΤΟΥ ΔΡΑΚΟΥ

Ενα on που δεσποζει όπως άλλωστε όφειλε σε ένα παιχνίδι Ιπποσύνης και μαγείας είναι ο Δράκος, ο απόλυτος τρόμος στον χώρο. Εμφανίζεται μετά από ορισμένους γύρους και διαλέγει να επιτεθεί σε όποιον ήρωα θέλει. Οι ιππότες μπορούν να ξεφύγουν αν βγουν από την πορεία του και όταν παίζουν πολλοί άνθρωποι παίκτες γίνεται ένας υπέροχος πανζουρλισμός (καθώς όλοι παίζουν με το ίδιο joystick και το πετάει ο ένας στον άλλο! Η δύναμη του Δράκου είναι γνωστή. Η τεράστια πύρινη φλόγα που εκτοξεύει από το

μαγική προστασία. Ακόμα μπορεί αν τον πλησιάσετε πολύ να σας κλωτσήσει δυνατά, ενώ αν είσατε από εκείνο το είδος των ιπποτών που τείνει να εκλείψει, αυτό των αργών, μπορεί ακόμα και να σας καταπιεί αφού πρώτα σας μασήσει. Το έχω δει μερικές φορές και είναι φρικτό, παρά το τέλειο animation. Το να νικήσει όμως κάποιος Ιππότης έναν Δράκο, είναι κάτι που του δίνει φήμη αλλά και όλα τα αγαθά που ο Δράκος έχει κλέψει από άλλους ιππότες.

Η ΚΟΙΛΑΔΑ ΤΩΝ ΘΕΩΝ

Μόλις μαζέψετε τα τέσσερα κλειδιά πρέπει να πάτε στο κέντρο του χάρτη όπου μπαίνουν οι ευνοούμενοι των θεών και να παλέψετε με τον δαίμονα για να αποκτήσετε την Φεγγαρόπετρα.



ΓΕΝΙΚΑ

Εκπληκτική κίνηση, ένα animation που όμοιό του δεν έχουμε ξαναδεί, σε συνδυασμό με πολλά χρώματα και κυρίως τεράστια sprites. Οι arcade σκηνές βρίσκονται μέσα σε κλασικό σχεδιασμό beat'n'hach'em up δηλαδή ένα τρισδιάστατο χώρο που δεν scrollάρει. Ο ήχος περιλαμβάνει εκπληκτικά ψηφιοποιημένα εφφέ και υποβλητική μουσική σε αρκετά σημεία.



ΜΕ ΔΥΟ ΛΟΓΙΑ

Αριστος συνδυασμός arcade-adventure και role playing.

ΓΡΑΦΙΚΑ	93
ΗΧΟΣ	90
ΧΕΙΡΙΣΜΟΣ	95
ΓΕΝΙΚΑ	93

HOUSE	UBISOFT
FORMAT	PC, AMIGA, AMSTRAD
TEST	PC
TOY	B. ΛΟΥΜΗ

AIR COMBAT ACES



Το κόκπιτ του ελικοπτέρου. Θα μπορούσε να ήταν πλουσιότερο

Mια συλλογή από παλιότερα παιχνίδια με εξομοιωτές αεροπλάνων και ελικοπτέρων είναι αυτή τη φορά το θέμα της παρουσίασής μας. Συγκεκριμένα, πρόκειται για τα πολύ γνωστά GUNSHIP της Microprose, BOMBER της Activision και FALCON της Spectrum Holobyte. Duo εξομοιωτές αεροπλάνων και ένας ελικοπτέρου λοιπόν, δελεαστική προσφορά για όσους αγαπούν τις πτήσεις με πολεμικά αεροσκάφη.

GUNSHIP

Το Gunship έχει γράψει τη δική του ιστορία στο χώρο των εξομοιωτών ελικοπτέρων και έχει χάριση στη Microprose το βραβείο του καλύτερου εξομοιωτή ελικοπτέρου, αλλά πριν από αρκετά χρόνια. Υποστηρίζει αναλύσεις μέχρι EGA, δηλαδή απουσιάζει η επιλογή για 256 χρώματα που βρίσκουμε στα τελευταία παιχνίδια για VGA, όπως και η υποστήριξη κάποιας από τις γνωστές κάρτες ήχου, όπως Adlib και SoundBlaster.

Είναι όμως μικρό σε μέγεθος, και μπορεί να τρέξει άνετα σε ένα σύστημα με ένα drive. Ο χειρισμός γίνεται με λίγα σχετικά πλήκτρα, κυρίως από το αριθμητικό πληκτρολόγιο και τα function keys. Η οθόνη παρουσιάζει τον πίνακα

οργάνων του ελικοπτέρου, που είναι το μοντέλο AH-64A Apache, το οποίο διαθέτει 2 μηχανές της G.E, δεξαμενή καυσίμων χωρητικότητας 376 γαλονιών, μέγιστη ταχύτητα 184 μίλια την ώρα και μέγιστη ταχύτητα ανόδου 1880 πόδια το δευτερόλεπτο, με οροφή τα 20500 πόδια. Στη διάθεσή σας βρίσκονται ακόμη ραντάρ και συστήματα επικοινωνίας, πύραυλοι αέρος-αέρος και αέρος-εδάφους, καθώς και ένα πολυβόλο των 30mm. Η βασική οθόνη δείχνει τα κυριότερα όργανα ελέγχου, καθώς και μια κάτοψη του χώρου όπου πετάτε, μαζί με τυχόν "ραδιομηνύματα" για σας.

Σε άλλες οθόνες βρίσκονται ο χάρτης της περιοχής, οι πληροφορίες για τις βλάβες του ελικοπτέρου και οι πληροφορίες για τα αποθέματα όπλων που σας απομένουν. Σαν συμπλήρωμα όλων αυτών, υπάρχει ένα μικρό σε μέγεθος αλλά αρκετά κατατοπιστικό εγχειρίδιο, όπου πέρα από οδηγίες για να φορτώσετε το παιχνίδι και περιγραφές των λειτουργιών των διαφόρων πλήκτρων, υπάρχει μια ανάλυση για τις ικανότητες του αεροσκάφους και τον τρόπο που θα πρέπει να πετάτε με αυτό, μια άλλη ανάλυση με τακτικές επίθεσης και άμυνας και άλλες χρήσιμες πληροφορίες για το παιχνίδι.

Στην πράξη, μπορείτε να αναλάβετε αποστολές σε τέσσερις περιοχές: εκπαιδευτικές στις ΗΠΑ ή κανονικές στην Νοτιοανατολική Ασία,

ΠΡΙΝ ΠΑΙΞΕΤΕ...

Δείτε το "Blue Thunder" και βάλτε στο πικάπ τις "Βαλκυρίες" του Βάγκνερ. Εναλλακτικά, υπάρχουν και τα "Iron Eagle" και "Top Gun".

την Κεντρική Αμερική, τη Μέση Ανατολή και τη Δυτική Ευρώπη. Αντίπαλοί σας είναι επίγειες τεθωρακισμένες δυνάμεις, προστατευμένες από αντιαεροπορικές πυροβολαρχίες και πυραύλους εδάφους-αέρος, καθώς και εχθρικά ελικόπτερα Mi-24 HIND.

Το επίπεδο δυσκολίας διαφέρει από το εύκολο μέχρι το πολύ δύσκολο, αλλά με λίγη εμπειρία θα καταφέρετε να τα βγάλετε πέρα σε όλες τις αποστολές σχετικά σύντομα.

Ο χειρισμός είναι αρκετά εύκολος και ακριβής, τα γραφικά μέτρια για την εποχή μας, αλλά χωρίς να είναι και άσχημα. Ο ήχος απλά υποφερτός και το ενδιαφέρον σε μεσαία επίπεδα. Συνολικά, ένα αρκετά καλό παιχνίδι.

FALCON

Άλλο ένα πολύ γνωστό παιχνίδι. Ερχεται σε δύο εκδόσεις, μια για υπολογιστές XT, όπου υποστηρίζονται γραφικά Hercules και CGA, και μια για υπολογιστές AT και καλύτερους, όπου υποστηρίζονται γραφικά EGA. Από άποψη ήχου, κι εδώ υποστηρίζεται μόνο το μεγαφωνάκι του υπολογιστή σας...

Το παιχνίδι συνοδεύεται από το απαραίτητο εγχειρίδιο χρήσης, και λέω απαραίτητο γιατί με τόσα πλήκτρα είναι πολύ δύσκολο να δοκιμάσετε να παίξετε το παιχνίδι χωρίς να το διαβάσετε πρώτα.

Πέρα από τα κλασικά που πρέπει να κοιτάξετε (πλήκτρα και όργανα στο cockpit και στο HUD), καλά θα κάνετε να διαβάσετε και τα σχετικά κεφάλαια που περιέχουν συμβουλές για το πώς θα πετύχετε ευκολότερα στις αποστολές σας και τι πρέπει να κάνετε για να πάρετε περισσότερους βαθμούς και μετάλλια.

Δεν θα θέλατε να παίξετε χωρίς ανταμοιβή, έτσι δεν είναι; Κατά την πτήση τώρα, υπάρχουν 10(!) επίπεδα "ευαισθησίας" του χειριστήριου, κάποιο απ' όλα θα σας ικανοποιήσει, ενώ μπορείτε και να "ρίξετε" την ταχύτητα του παιχνιδιού, αν σας φαίνεται ότι πηγαίνετε πολύ γρήγορα.

Έτσι, δεν θα έχετε δικαιολογίες του στυλ "μα,

αυτό εδώ δεν παίζεται!" κ.λ.π. Μπορείτε να δείτε τη δράση μέσα ή έξω από το αεροπλάνο, από διάφορες γωνίες, να διαλέξετε από μια πλειάδα όπλων αέρος-αέρος και αέρος-εδάφους, αλλά οι εχθροί σας σε κάθε αποστολή δεν θα είναι ποτέ πάνω από τρεις και υπάρχει μόνο ένα θέατρο επιχειρήσεων.

Οι αποστολές σας περιλαμβάνουν επείγουσες κυρίως στόχους, αλλά και εναέριους και είναι μέτριας δυσκολίας. Με λίγη προσοχή θα τα βγάλετε πέρα. Από πλευράς γραφικών, το παιχνίδι είναι μέτριο (λόγω μη υποστήριξης VGA ανάλυσης στα 320x200x256), ενώ η κίνηση είναι μεν γρήγορη, αλλά όχι απόλυτα ομαλή.

Ο ήχος φτωχός ως μέτριος, η δυσκολία των αποστολών μέτρια, και το ενδιαφέρον επίσης. Η συνολική εικόνα πάντως είναι θετική. Παρόλο που δείχνει τα χρονάκια του, αυτό το παιχνίδι διατηρεί τη δυνατότητα να "κρατάει" τον παίκτη κοντά του.

FIGHTER BOMBER

Το τελευταίο παιχνίδι της συλλογής είναι το Fighter Bomber. Πρόκειται μάλλον για το πιο ενδιαφέρον από τα τρία, μια και υποστηρίζει γραφικά VGA, δίνει τη δυνατότητα να πετάξετε με ένα από τα F15-E, F-4E, F-111F, Tornado, AJ37 Viggen και MIG-27, ενώ σαν αντιπάλους έχετε F-14, F-16, F-5, MIG-29, MIG-31, SU-27 και Mirage 2000.

Ακόμη και το σενάριο διαφέρει από τα συνηθισμένα: αντί να παίρνετε μέρος σε πολεμικές επιχειρήσεις, μπορείτε να πάρετε μέρος στις δοκιμασίες που διεξάγει η πολεμική αεροπορία των ΗΠΑ, η USAF, και να προσπαθήσετε να



Θα χρειαστείτε πολλές ώρες εξάσκησης για να γίνετε ένα γεράκι των αιθέρων

διακριθείτε στις αποστολές που θα σας δώσουν.

Πριν περάσετε στο κανονικό παιχνίδι, μπορείτε να εξασκηθείτε σε διάφορους τομείς, ώστε να μη βρεθείτε μπροστά σε απρόοπτα την ώρα της κανονικής αποστολής. Μπορείτε ακόμη και να σχεδιάσετε μόνος σας τις αποστολές σας.

Στη διάθεσή σας έχετε όλα τα συνηθισμένα όπλα, ανάλογα και με το αεροσκάφος που έχετε επιλέξει, ενώ ο χώρος όπου διεξάγονται οι αποστολές περιλαμβάνει και ορισμένες διάσημες τοποθεσίες, όπως το Ορος Χουντ, όπου

βρίσκονται σκαλισμένες οι κεφαλές των Αμερικανών προέδρων.

Στον τομέα των γραφικών τα πάει καλά, ενώ και η κίνηση είναι ομαλή. Πολύ ωραία είναι και η δυνατότητα ρύθμισης του σημείου από όπου παρακολουθείτε τη δράση, καθώς και η μικρή επίδειξη κάθε αεροσκάφους κατά την ώρα της επιλογής.

Ο ήχος είναι μέτριος, ενώ υποστηρίζονται αυτή τη φορά κάρτες ήχου, οπότε βέβαια γίνεται απόλυτα ικανοποιητικός, αλλά όχι και εξαιρετικός. Οσο για το ενδιαφέρον, μάλλον θα το βρείτε αρκετά υψηλό.



F-14 TOMCAT	3D
F-16 FALCON	
F-5E TIGER II	
MIG-29 FULCRUM	
SU-27 FLANKER	
MIRAGE 2000	
MIG-31 FOXHOUND	
SELECT	

Ίσως το MIG-21 FOXHOUND να είναι η καλύτερη επιλογή

ΓΕΝΙΚΑ

Ενα ενδιαφέρον σύνολο από εξομοιωτές αεροπλάνων και ελικοπτέρων, που απευθύνεται από τον κάτοχο ενός απλού XT με CGA ως τον κάτοχο ενός 386 με SVGA.

Γραφικά από μέτρια ως αρκετά καλά, ήχος από φτωχός ως καλός, δυσκολία μικρή ως μέτρια, μαζί με τη λογική τιμή, συνιστούν μια ενδιαφέρουσα αγορά.



79%

ΜΕ ΔΥΟ ΛΟΓΙΑ	
ΓΡΑΦΙΚΑ	77
ΗΧΟΣ	72
ΧΕΙΡΙΣΜΟΣ	80
ΓΕΝΙΚΑ	78

GENIUS

Στην ΚΥΨΕΛΗ, Ζακύνθου 3 (Δίπλα από την Δημοτική αγορά), Τηλ 8235242.

Golden Flame

GREAT WALL

286/16MHz

DESKTOP, VGA CARD
COLOR MONITOR, 1Mb RAM
ΠΛΗΚΤΡΟΛΟΓΙΟ 101,
1FDD 5 1/4

240.000

+ 8 % Φ Π Α

GREAT WALL

386sx/25MHz

MINI TOWER, VGA CARD
COLOR MONITOR, 2Mb RAM
ΠΛΗΚΤΡΟΛΟΓΙΟ 101,
1FDD 5 1/4 1.2

320.000

+ 8 % Φ Π Α

HD 40Mb SEGATE47.000

HD 60Mb MAXTOR65.000

VGA COLOR 1Mb33.000

VGA MONITOR90.000

TRACK BALL QTRONIX20.000

MOYSE QTRONIX9.500

MNHMH 1Mb17.000

GREAT WALL

286/16MHz

DESKTOP, VGA CARD
MONO MONITOR, 1Mb RAM
ΠΛΗΚΤΡΟΛΟΓΙΟ 101,
1FDD 5 1/4

180.000

+ 8 % Φ Π Α

GREAT WALL

386 DX 40MHz

MINI TOWER, VGA CARD
MONO MONITOR, 2Mb RAM
ΠΛΗΚΤΡΟΛΟΓΙΟ 101,
256 CACHE MEMORY
1FDD 5 1/4 1.2

395.000

+ 8 % Φ Π Α

MOTHERBOARDS G.W

GW 386 SX 25 72.000

GW 386 DX 40 155.000

GW 486 SX 20 161.000

GW 486 DX 33 285.000

GREAT WALL

286/16MHz

BASE STATION SLIM LINE
DUAL CARD, DUAL MONITOR
ΠΛΗΚΤΡΟΛΟΓΙΟ 101,
1FDD 3 1/2

148.000

+ 8 % Φ Π Α

GREAT WALL

486/20MHz

MINI TOWER, VGA CARD
MONO MONITOR, 2Mb RAM
ΠΛΗΚΤΡΟΛΟΓΙΟ 101,
1FDD 5 1/4

420.000

+ 8 % Φ Π Α

OPTION BOARD

5.4

PC-MAC DATA EXCHANGE
PROTECTED SOFTWARE
BACK UP

45.400 + ΦΠΑ

AMIGA 500

ME MOUSE, ΒΙΒΛΙΟ ΕΛΛΗΝΙΚΟ ΚΑΙ ΕΓΓΥΗΣΗ ΑΝΤΙΠΡΟΣΩΠΙΑΣ

125.000 + ΦΠΑ

● **SEGA 16 BIT**

MEGA DRIVE

65.000 + ΦΠΑ

● **SEGA 8 BIT**

MASTER SYSTEM II

31.700 + ΦΠΑ

● **SEGA**

GAME GEAR

52.900 + ΦΠΑ

AMIGA 500

MOUSE

ΒΙΒΛΙΟ ΕΛΛΗΝΙΚΟ

ΟΘΟΝΗ PHILIPS

883312 STEREO

JOYSTICK TOWAHAWK

+ 3 TOP GAMES

210.000 + ΦΠΑ

▶ **Τώρα**
COMMODORE
CD-TV
280.000

ΣΤΗΝ ΤΙΜΗ
ΠΕΡΙΛΑΜΒΑΝΕΤΑΙ
ΚΑΙ Ο Φ.Π.Α

ΜΟΝΑΔΙΚΗ ΚΑΡΤΑ ΗΧΟΥ

STEREO-F/X

Συμβατή με

SOUND BLASTER ADLIB

ΜΕ ΗΧΕΙΑ

64.800+ ΦΠΑ

DRIVE 3 1/2

ΓΙΑ AMIGA

25.000 + ΦΠΑ

TOP GAMES

ΟΛΑ ΤΑ

TOP GAMES ΓΙΑ

AMIGA - PC

ROLAND

DESKTOP MUSIC SYSTEM

MPU 40.000

CM32P 150.000

CM32L 130.000

LAPCI 125.000

PC200 68.000



ΠΡΟΣΦΟΡΑ GENIUS

ΟΛΑ ΤΑ ΜΗΧΑΝΗΜΑΤΑ ΜΕ **50%** ΠΡΟΚΑΤΑΒΟΛΗ

ΚΑΙ ΔΥΟ ΜΗΝΙΑΙΕΣ ΔΟΣΕΙΣ

ΧΩΡΙΣ ΚΑΜΙΑ ΕΠΙΒΑΡΥΝΣΗ

■ **ΕΙΔΙΚΕΣ ΤΙΜΕΣ ΓΙΑ ΤΗΝ ΕΠΑΡΧΙΑ**

GAME REVIEW

HOUSE	ELITE
FORMAT	AMIGA,ST
TEST	AMIGA

TOY	N. KRONTHPA
-----	-------------

Oι κινηματογραφικές επιτυχίες είναι πάντα οι πιο καλοδιαφημισμένες περιπτώσεις παιχνιδιών. Τα ονόματά τους τα γνωρίζουν όλοι, μικροί και μεγάλοι. Η συλλογή μας έχει μερικά μεγάλα ονόματα αλλά και ένα παιχνίδι που ποτέ δεν ήρθε στην χώρα μας. Ξεκινάμε μ'αυτό την παρουσίαση:

GREMLINS 2

Ένα πολύ καλό έργο που είναι κατώτερο μόνο από το πρώτο. Στο παιχνίδι, δημιουργήματα της Elite, τα gremlins, έχουν για μια ακόμα φορά ξεχυθεί στην μεγαλούπολη για να σκορπίσουν τον πανικό. Τώρα εκτός από την πανουργία τους έχουν και την βοήθεια της σύγχρονης επιστήμης και ιδίως της βιοτεχνολογίας. Είναι μεταλλαγμένα Gremlins! Πρέπει εσείς σαν Billy να καταφέρετε να διαπιστώσετε όλο το εμπορικό κέντρο που βλέπατε στο έργο και να μαζέψετε τα εξαρτήματα που χρειάζονται για να εξοντώσετε τις ορδές των καλικαντζάρων. Το παιχνίδι έχει πολύ καλή αρχική παρουσίαση με ένα εκπληκτικό animated gremlin να βγαίνει από ένα συρτάρι, σκηνή παρμένη κατευθείαν από το έργο. Παίζοντας θα διαπιστώσετε ότι ο ήρωάς μας κινείται από αριστερά προς τα δεξιά χωρίς όμως να υπάρχει scrolling στην οθόνη, ούτε καν flick screen αλλά οι οθόνες επανεμφανίζονται πολύ γρήγορα. Κανένα πρόβλημα. Υπάρχουν όμως ένα σωρό μικρά διαβολάκια που αν σας ακουμπήσουν χάνετε μία από τις πολλές ζωές σας.



Ο Gizmo φαίνεται φοβισμένος, και με το δίκιο του. Αυτός που κάθεται στην καρέκλα αριστερά θα κάνει κι εσάς να τρέμετε -και να τρέχετε.

MODVIE

Premiere



Τελειώσατε το πρώτο επίπεδο! Ανάμεσα στους bonus βαθμούς διακρίνεται το Δημαρχείο, τον ήρωά μας και τους κακούς που σπάνε τα μούτρα τους.

Έρχονται πάνω σε skateboard, κάνοντας τούμπες ή χοροπηδώντας αλλά ακόμα και με jet-packs, πράγμα που είναι αδύνατο να αποφύγετε καθώς έρχονται από αριστερά, από δεξιά και από πάνω σας, ενώ μερικά μοιάζουν σα να σας σημαδεύουν. Εσείς είσατε οπλισμένοι με

ενεργειακό όπλο το οποίο όμως μπορείτε να ανταλλάξετε με άλλα αντικείμενα που βρίσκετε στον δρόμο σας. Ακόμα ένα μαγαζάκι εμφανίζεται για να αγοράσετε όπλα όταν έχετε τα ανάλογα χρήματα. Από άποψη γραφικών είναι μέτριο, με λιγοστό animation και μικρούς χαρακτήρες.

Ο ήχος πολύ καλός με την αγχωτική μουσική και τα πονηρά γελάκια. Μόνο για φανατικούς της ταινίας.

BACK TO THE FUTURE II

Θα επαναλάβω αυτό που έχουμε πει άπειρες φορές: όσο μεγαλύτερη επιτυχία είναι ένα έργο τόσο χειρότερη είναι η μεταφορά του στην οθόνη των υπολογιστών. Αφού δείτε μια πραγματικά εντυπωσιακή εισαγωγή, παρμένη από την ταινία και τους χαρακτήρες να μιλάνε χωρίς να ακούγεται η φωνή τους -πράγμα εκνευριστικό για τις δυνατότητες της Amiga- θα μπειτε στο παιχνίδι.

Είναι η σκηνή της καταδίωξης με τα hoverboards όπου τρέχετε να φτάσετε στο δημαρχείο για να προλάβετε την επερχόμενη συμφορά που θα πέσει στον γιό σας!

Η δυσκολία εδώ είναι να αποφεύγετε τους αντιπάλους σας και να μαζεύετε τα ενεργειακά bonus που κάνουν το όχημά σας να κινείται. Κάποια στιγμή μάλιστα η κίνηση από οριζόντιο scrolling θα γίνει διαγώνιο. Τα πολλά αυτοκίνητα που εμφανίζονται μπορούν να σας σκοτώσουν αν σας χτυπήσουν αλλά δίνουν ένα πολύ ωραίο εφέ και μεγάλη ασφάλεια στο sprite σας αν πιαστείτε πίσω τους! Το δεύτερο επίπεδο

δο είναι μια απόδραση από την μελοντική σας οικογένεια μαζί με την Jennifer χωρίς να συναντήσετε κανέναν από τους συγγενείς σας. Αν συμβεί αυτό θα έχουμε χρονικό παράδοξο και θα χάσετε μια ζωή. Βλέπετε τον χώρο από πάνω και ο χειρισμός είναι δύσκολος να τον συνηθίσετε.

Από το τρίτο επίπεδο μέχρι το πέμπτο η δράση αυξάνεται αλλά το παιχνίδι είναι βαρετό και πάρα πολύ δύσκολο. Τα γραφικά του είναι μέτρια όπως και ο ήχος χωρίς ίχνος από την ατμόσφαιρα του έργου.

TEENAGE MUTANT HERO TURTLES

Υποθέτω ότι τώρα όλοι θα έχετε δει το έργο με την μεγαλύτερη διαφημιστική καμπάνια των τελευταίων χρόνων. Πολλοί από εσάς θα έχουν δει και το No2. Όταν όμως φτάνει η στιγμή να ρίξετε μια ματιά στο παιχνίδι, τί σας περιμένει; Ξανά η μετριότητα. Πριν από μερικές ώρες, λέει, η δημοσιογράφος April O'Neil απήχθει από τους ακόλουθους του Shredder. Οι χελώνες μας πρέπει να σώσουν την April και να νικήσουν τον Shredder εξουδετερώνοντας τα σχέδιά του και ανακαλύπτοντας το μόνο όπλο που μπορεί να κάνει ξανά τον δάσκαλό σας Splinter άνθρωπο.

Το παιχνίδι ξεκινάει βλέπντας από πάνω σε κάποια γωνία την πόλη όπου διαδραματίζεται η ιστορία μας. Ξεκινάτε με το πρώτο χελωνοιζάκι να κινείται στους δρόμους και να αντιμετωπίζει τους εχθρούς, που βρίσκονται παντού, με το σπαθί του.

Πολύ βαρετό μέχρι που βρίσκετε έναν υπόνομο και μπαίνετε μέσα. Εδώ αλλάζει ολοκληρωτικά το display και γίνεται ένα beat'em up από αριστερά προς τα δεξιά όπου ο κάθε ήρωας χρησιμοποιεί το δικό του όπλο ενάντια σε εντελώς ηλίθια sprites.

Χάνετε όταν όλη η ενέργειά σας, που φαίνεται σαν μια οριζόντια μπάρα χωρισμένη σε τμήμα-



Τα φτωχά γραφικά του προγράμματος, σε ένα επίπεδο που σκρολάρει από δεξιά προς τα αριστερά.

τα, αδειάσει, πράγμα που το αποφεύγετε μαζεύοντας κομμάτια πίτσας.

Αν ένα χελωνοιζάκι χάσει, το αντικαθιστά αμέσως το επόμενο, δίνοντας έτσι πολύ έξυπνα 4 ζωές στον παίκτη. Κάποια στιγμή αντιμετωπίζετε τους σωματοφύλακες του Shredder και όταν τους νικήσετε όλους φτάνετε στην April.

Σας λέει ότι υπάρχουν βόμβες στην λίμνη και σε έναν πολύ όμορφο σχεδιασμό τρέχετε να τις αφοπλίσετε μέσα στον χρόνο που απομένει μέχρι να ανατιναχτούν. Κρίμα που τα γραφικά είναι σε επίπεδο CPC γιατί η υπόθεση είναι διασκεδαστική. Αν σας άρεσε το έργο μην αγιάξετε το παιχνίδι -και το αντίστροφο!

DAYS OF THUNDER

Το παιχνίδι είναι φτιαγμένο με την τεχνική των 3D vectors, απεικονίζοντας το εσωτερικό του αυτοκινήτου, τον αγωνιστικό χώρο και ένα μέρος από τις εξέδρες. Στον χειρισμό χρησιμοποιείτε το joystick και στο ταμπλό μπορείτε να δείτε την ταχύτητα, επιτάχυνση και στροφές όπως και τις πέντε ταχύτητες μαζί με όπισθεν, πράγμα σπάνιο για αγωνιστικό παιχνίδι.

Αυτό που ενυπωσιάζει στο παιχνίδι είναι ότι θυμίζει εξομοιωτή αεροπλάνου στο στήσιμό του! Αυτό οφείλεται κυρίως στις εννέα εξωτερικές θέσεις από όπου μπορείτε να δείτε τον χώρο. Στην αρχή διαλέγετε τον αριθμό των αυτοκινήτων που θα αγωνίζονται, τον αριθμό και το είδος των γύρων, ακόμα μπορείτε να συνδέσετε δύο υπολογιστές μεταξύ τους μέσω της σειριακής θύρας ώστε να αγωνίζονται δύο παίκτες άνθρωποι μεταξύ τους.

Κάθε φορά που είναι να αρχίσετε έναν αγώνα γίνεται ένας προκριματικός γύρος για να πάρετε θέση ανάλογα με τον χρόνο σας. Μέσα στον αγώνα μπορεί να υπάρχουν ακόμα και είκοσι αυτοκίνητα στριμωγμένα στην στενή πίστα και θα πρέπει να προσέχετε τις τράκες γιατί καταστρέφουν το αυτοκίνητό σας. Για κάθε περίπτωση όμως υπάρχουν τα pits.

Η αίσθηση της οδήγησης είναι ρεαλιστική αλλά αργή και τα γραφικά είναι λεπτομερή. Ο ήχος δυστυχώς είναι φτωχός και στα κατά του παιχνιδιού πρέπει να υπενθυμίσω ότι είναι από έργο του Τομ Κρουζ!



Captain, το αυτοκίνητο θα συγκρουστεί με άγνωστο αντικείμενο σε μερικά δευτερόλεπτα. Προτείνω να μπούμε αμέσως στο υπερδιάστημα (ε:)



ΜΕ ΔΥΟ ΛΟΓΙΑ	
Φανταχτερά ονόματα σε μία συλλογή χωρίς gameplay.	
ΓΡΑΦΙΚΑ	72
ΗΧΟΣ	67
ΧΕΙΡΙΣΜΟΣ	69
ΓΕΝΙΚΑ	70

GAME REVIEW

HOUSE	EMPIRE
FORMAT	AMIGA, ST
TEST	AMIGA

TOY	N. KΡONTHPA
-----	-------------

Oταν μια συλλογή έχει σαν θέμα της το πιο διαδεδομένο άθλημα στον κόσμο δεν μπορεί παρά να είναι σίγουρη ότι θα πουλήσει πολύ. Όταν μάλιστα περιλαμβάνει στις τάξεις της το πιο playable παιχνίδι όλων των εποχών δεν μπορεί παρά να είναι καλή. Ας δούμε τα τέσσερα προγράμματά της αναλυτικά:

MICROPROSE SOCCER

Το παιχνίδι αυτό παραμένει ακόμα και σήμερα πρωτότυπο καθώς σας δίνει δικαίωμα να παίξετε σγόνα σε κανονικό γήπεδο (Outdoor) ή σε κλειστό και μικρότερο (Indoor). Αφού λοιπόν δώσετε το όνομα της ομάδας σας και επιλέξετε τον έλεγχο και τα χαρακτηριστικά του αγώνα μπαίνετε μέσα στο γήπεδο.

Εδώ βλέπετε ένα πρόγραμμα που ακολουθεί την μόδα της εποχής. Ο αγωνιστικός χώρος φαίνεται από πάνω ενώ στα ψηλοκρεμαστά σουτ η μπάλα μεγενθύνεται με ικανοποιητική κίνηση.

Το τμήμα του γηπέδου που φαίνεται είναι αρκετά μικρό ενώ το scrolling δεν έχει προβλήματα όταν κινείστε έστω και διαγώνια. Υπάρχουν ένα σωρό σουτ που μπορείτε να κάνετε ενώ πιο όμορφα είναι τα ανάποδα ψαλιδάκια.

Όλα τα χτυπήματα και τις στατικές φάσεις τις σφυρίζει ο διαιτητής ενώ οι παίκτες κινούνται αρκετά γρήγορα, με ικανοποιητικό animation,

SOCCER STARS



Το Indoor Soccer είναι μια ευκαιρία να γνωρίσετε ένα άλλο είδος ποδοσφαίρου. Αρκεί να κλωστήσετε την μπάλα και φύγαμε...

και ενώ δεν θα δείτε σπρωξιματα και τζαρτζαρίσματα θα διαπιστώσετε ότι ο αντίπαλός σας, κυρίως όταν είναι ο υπολογιστής μπορεί να κάνει διαρκώς τάκλιν, πράγμα που αποτελεί και τον μοναδικό τρόπο να πάρεις την μπάλα από κάποιον άλλο παίκτη. Ο τερματοφύλακας είναι από τους καλύτερους που έχουμε δει κάνοντας

εξόδους και πέφτοντας σωστά στην περιοχή του.

Τα γραφικά σε γενικές γραμμές είναι λειτουργικά και με σωστά τραβηγμένα χρώματα, αρκετά λεπτομερείς παίκτες και μεγάλη μπάλα. Ο ήχος παραμένει στο μέτριο και τα γκολ δεν πανηγυρίζονται δεόντως. Η πιο ωραία στιγμή του είναι όταν έχετε επιλέξει να είναι ασταθής ο καιρός και αρχίζει να βρέχει οπότε οι παίκτες γλιστρούν. Αν δεν υπήρχε το Kick Off αυτο το παιχνίδι θα ήταν από τα καλύτερα που εμφανίστηκαν μέχρι στιγμής.

EMLYN HUGHES INTERNATIONAL

Μόλις το παιχνίδι ξεκινήσει θα βρεθείτε προ εκπλήξεως; μετά από μια αρκετά καλή εισαγωγική οθόνη θα ακούσετε την πολύ όμορφη μουσική του και θα δείτε μια λευκή οθόνη! Εντάξει δεν είναι εντελώς λευκή υπάρχει μια μπλε μπάρα στο πάνω μέρος. Ας την εξετάσουμε καλύτερα και... ώ του θαύματος είναι ένα πελώριο μενού. Ετσι μπορείτε να καθορίσετε την διάρκεια του παιχνιδιού, αν θα υπάρχει παράταση, αν θα κάνετε πρακτική, να ρυθμίσετε το χρώμα της ομάδας σας σε ένα πολύ εύκολο στήσιμο που δείχνει τις αλλαγές παραστατικά.

Πολύ δυσκολότερο είναι να μπειτε στο παιχνίδι μέσα. Αν και διάβασα αρκετά το κακογραμμένο

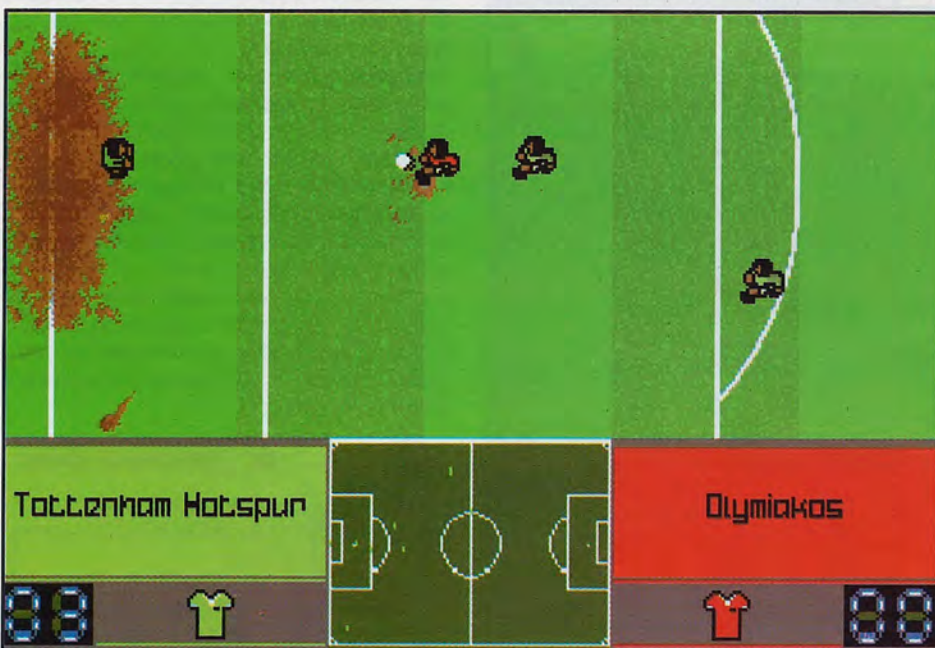

Ο Ολυμπιακός χάνει 2-0 άδικα, και ο Αναστόπουλος έχει κερδίσει πέναλτυ το οποίο ετοιμάζεται να εκτελέσει ο ίδιος.

manua! αισθάνθηκα ότι μερικές φορές αντί να παίζω ποδόσφαιρο έπαιζα με τα menus! Τέλος πάντων ο χειρισμός μέσα στο παιχνίδι είναι καλύτερος απ'ό,τι συμβαίνει στις οθόνες επιλογής. Είναι όπως έχουμε συνηθίσει στα υπόλοιπα παιχνίδια ποδοσφαίρου και ιδίως εκείνα που εμφανίστηκαν πριν από τον ερχομό του Kick Off.

Ετσι σκρολλάρει από αριστερά προς τα δεξιά πολύ ομαλά μέσα σε τρισδιάστατα σχεδιασμένο γήπεδο που είναι αρκετά στενό προς το πλάτος.

Εκεί που ξεχωρίζει από όλα τα άλλα παιχνίδια είναι το πολύ καλό animation των παικτών που μοιάζουν αρκετά αληθινοί. Τα χρώματα είναι σωστά και ο ήχος είναι προσεγγισμένος με πολύ πορωτικά εφφέ.

GAZZA II

Όταν ένας άγγλος παίκτης έχει κάνει καλή εμφάνιση σε κάποια διεθνή οργάνωση ποδοσφαίρου, πάντοτε γίνεται ο στόχος των εταιριών κατασκευής software. Τέλος πάντων το παιχνίδι έχει μερικά καλά στοιχεία.

Πρώτον ότι θυμίζει Kick Off στο στήσιμό του. Βλέπετε τον χώρο από πάνω με ελάχιστη γωνία, ίσα ίσα που να μπορείτε να διακρίνετε κάποιες σκιές. Υπάρχουν όλα τα sprites μέσα στο γήπεδο και την μπάλα ελέγχει όποιος βρίσκεται πιο κοντά της.

Δυστυχώς δεν υπάρχουν οι εύκολες μακρινές πάσες παρά μόνο τα μακρυνά σουτ. Ετσι μπορείτε να δείτε την μπάλα να κυλάει στο τεραίνες και δεν αντιμετωπίζει τριβή. Από την άλλη, κάθε παίκτης έχει τα δικά του χαρακτηριστικά και τρόπο παιχνιδιού, πράγμα που σημαίνει ότι μπορείτε να προσθέσετε αρκετά στοιχεία στρατηγικής ή για την ακρίβεια τακτικής στο παιχνίδι σας.

Όλο το πρόγραμμα έχει εύκολο χειρισμό ο οποίος γίνεται ακόμα πιο κατανοητός μέσω των πολλών εικονιδίων στην οθόνη του. Το

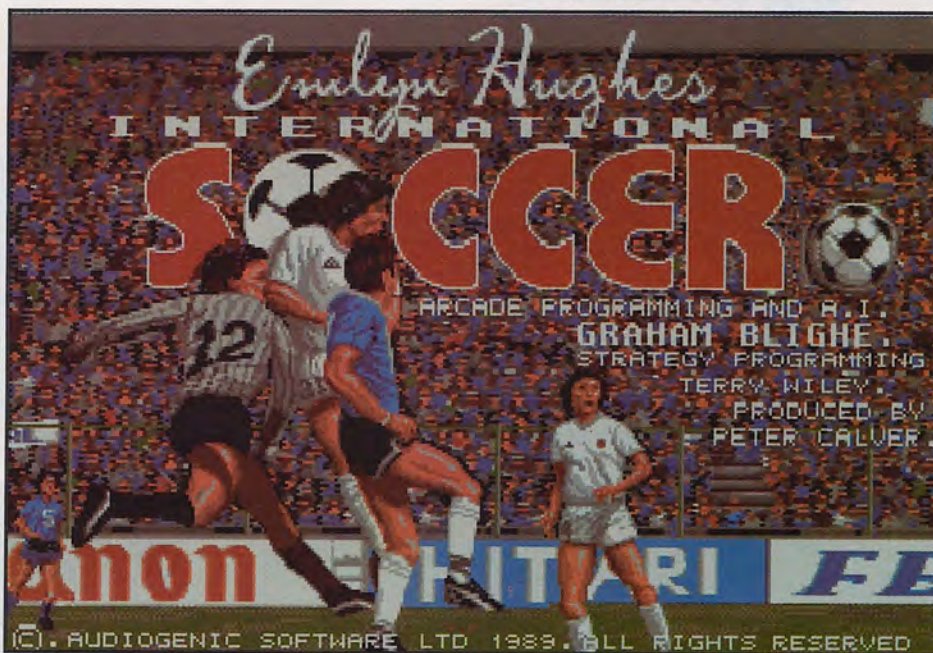

κάθε ένα αναλύεται σε πολύ περισσότερο και κάποια στιγμή έρχεται η ώρα να μιλήσετε μέσα στο γήπεδο: εδώ τα sprites μοιάζουν δυσανάλογα μικρά αλλά αυτό δεν θα πείραζε αν τουλάχιστον κατάφερναν να μην τρέμουν όταν κινούνται.

Η Amiga μεταμορφώνεται από άποψη τεχνικής σε CPC. Το μέγεθος της οθόνης μέσα στο οποίο γίνεται ο αγώνας είναι πολύ μικρό και ο χάρτης που δείχνει με τελίτσες την θέση των παικτών στο κάτω μέρος δεν βοηθάει καθόλου. Εκτός από την δυσκολία να κουμαντάρετε την μπάλα υπάρχει και η ανικανότητα του τερματοφύλακα που το μόνο που ξέρει να κάνει είναι να πέφτει άκαμπτος αριστερά και δεξιά.

KICK OFF 2

Το καλύτερο αθλητικό παιχνίδι που εμφανίστηκε μέχρι στιγμής και το πλέον playable game όλων των εποχών. Το πρόγραμμα που "ξελάσπωσε" τους 16-bit υπολογιστές σε ό,τι αφορά

τα ποδοσφαιράκια. Θυμάμαι πριν από τέσσερα περίπου χρόνια, πριν την εμφάνιση του Kick Off, που γελάγαμε με τα ποδοσφαιρικά παιχνίδια της Amiga, αφού ειχαμε σαν πρότυπο το πολύ καλό στους 8-bit και ιδίως στον Amstrad, Matchday 2.

Ενα πρόγραμμα που όπως και το πρώτο μέρος του θα εμφανίζεται συχνά σε συλλογές από δω και πέρα και έτσι όσοι κακόμοιροι δεν πρόλαβαν να το αγοράσουν, γιατί εξαφανίστηκε από τα ράφια των καταστημάτων αμέσως, θα έχουν μια δεύτερη ευκαιρία.

Γ'αυτό σταματήστε να κλαίτε και διαβάστε: Ο χειρισμός του είναι εύκολος αλλά το να φτάσετε σε επίπεδο να εκτελείτε όλα εκείνα τα κόλπα που υπάρχουν και θα συνεχίσουν να βγαίνουν, είναι αυτό που ξεχωρίζει έναν κακό από έναν καλό παίκτη.

Όπως λένε είναι το καλύτερο πράγμα μετά από το να παίζετε πραγματικό ποδόσφαιρο και γ'αυτό δεν περιγράφω το πρόγραμμα, υποτίθεται ότι όλα ξέρουμε την ομορφιά και τους περισσότερους κανονισμούς του αθλήματος. Μπορώ όμως να πω σε όσους αρκούνται στο πρώτο Kick Off ότι εδώ έχουν γίνει τρομερές βελτιώσεις κυρίως από πλευράς τερματοφύλακα που δεν "τρώνει" πλέον εξωπραγματικά γκολ, υπάρχουν πολλά κόλπα και έχουν διορθωθεί ένα σωρό bugs. Ακόμα έχουμε τελειοποιημένες τεχνικές για στατικές φάσεις, ενώ το μόνο που δεν αλλάξε καθόλου είναι τα μέτρια γραφικά του.



ΜΕ ΔΥΟ ΛΟΓΙΑ	
Οι καημένοι οι Άγγλοι, νομίζουν ότι έχουν ποδόσφαιρο...	
ΓΡΑΦΙΚΑ	71
ΗΧΟΣ	67
ΧΕΙΡΙΣΜΟΣ	92
ΓΕΝΙΚΑ	78

GAME REVIEW

HOUSE	ΘΒΙ SOFT
FORMAT	AMIGA, ST PC
TEST	ATARI ST

ΤΟΥ **N. ΚΡΟΝΤΗΡΑ**

H UBI Soft δεν έκανε πάντοτε επιτυχίες. Το Tom and the Ghost είναι η απόδειξη ότι οι Γάλλοι ενώ έχουν καλές ιδέες πολλές φορές δεν μπορούν να τις κάνουν πράξη. Πάρτε για παράδειγμα το σενάριο του που μας προετοιμάζει τουλάχιστον για ένα παιχνίδι που θα αφήσει εποχή: "Ο Tom είναι ένα επτάχρονο αμερικανάκι που βαριέται τη ζωή του. Έτσι όταν δεν έχει κάτι καλύτερο -ή χειρότερο- να κάνει απλώς κάθεται και γκρινιάζει. Ο πατέρας του Tom έχει πεθάνει εδώ και λίγο καιρό -αφού δεν ήταν στο Βιετνάμ προφανώς το έπαθε στο Ιράκ- και ζει τώρα με την μητέρα του η οποία προσπαθεί να αναθρέψει το καμάρι της με προϊόντα από το super market. Έτσι μια ωραία πρωία που κάθονταν στην τηλεόραση και αξιοποιούσαν τον χρόνο τους παρακολουθώντας χρηματιστήριο η μάνα του Tom λέει: "Άς μην χάνουμε την ώρα μας εδώ, πάμε να την χάσουμε στην Ευρώπη". Άλλο που δεν ήθελε και ο Tom και βρεθήκανε στο αεροδρόμιο, μετά στο αεροπλάνο, πάνω από τον Ατλαντικό και κατέληξαν στην Αγγλία. "Καλή επιλογή μάνα", της είπε ο Tom όταν μπήκαν στον πρώτο πύργο της Σκωτίας που βρήκαν μπροστά τους. Ο πύργος έκανε μούτρα... και έστειλε όλα τα φαντάσματα εναντίον τους. Ένας κακός μάγος που πριν από 500 χρόνια έκλεισε συμφωνία με τον Σατανά απαγάγει την μητέρα του Tom για να ολοκληρώσει το έργο του. Ένα καλό φάντασμα που γυρεύει εκδίκηση δέχεται να βοηθήσει τον Tom..." Θα μπορούσε να γίνει ακόμα και κινηματογραφικό έργο αλλά προ-

ΠΡΙΝ ΠΑΙΞΕΤΕ

Κάντε γαργάρες, βγείτε και πηγαίνετε σινεμά, σε πάρτυ, στα μπουζούκια, σχολείο, ταξίδι, κολήστε γρίπη, διαβάστε User αλλά κάντε κάτι για να μην το παίξετε.

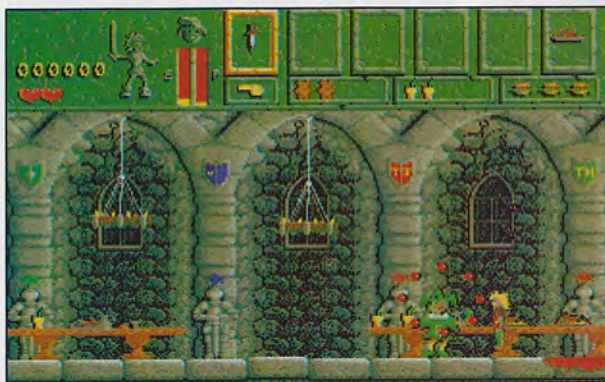

Καλό παραμύθι σε μια πολύ κακή εκτέλεση. Ωρα για ύπνο!

TOM and the GHOST

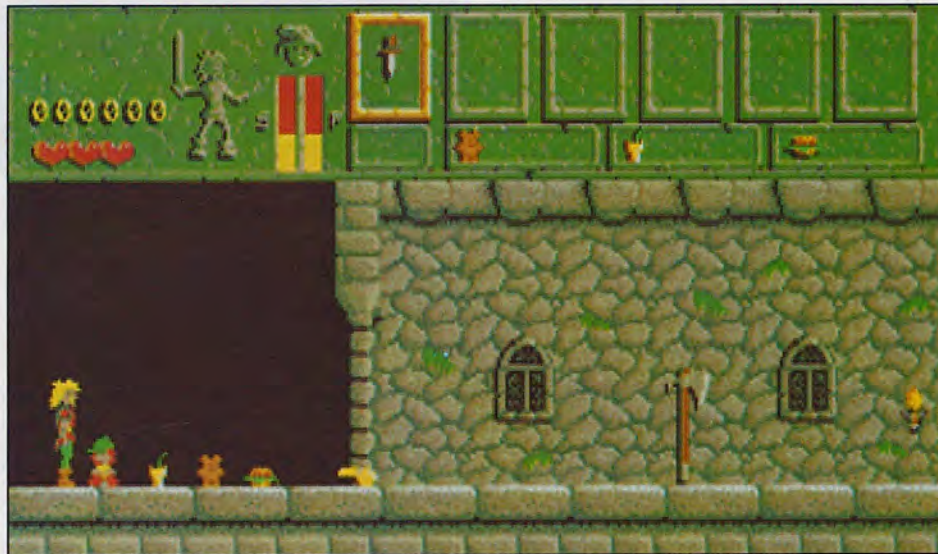

Από αριστερά προς τα δεξιά: το φάντασμα (δηλαδή εσείς), ο Tom, ένα ποτήρι αναψυκτικό, αρκουδάκι(!), σάντουιτς, και σφυρίχτρα για να μαζεύετε τον Tom όταν χάνεται!

φανώς θα είχε την ίδια αποτυχία με το παιχνίδι. Και αυτό γιατί τα γραφικά, ιδίως τα sprites είναι άχρωμα, κακοφτιαγμένα και πολύ μικρά. Ο Atari -ναι, όλοι εσείς που διαμαρτύρεστε ότι ξεχάσαμε το μηχανήμα σας, το παιχνίδι έγινε τεστ σε Atari, είσατε ευχαριστημένοι;- δεν βρίσκεται στην καλύτερη του στιγμή αφού οι ήρωές μας κινούνται περιέργα ενώ δεν υπάρχει scrolling και χρησιμοποιείται η τεχνική του flick screen που αν και γρήγορη δεν προσφέρει πολλά στην οπτική. Ακόμα η οθόνη μαυρίζει όσο το πρόγραμμα φορτώνει από τον δίσκο για μερικά δευτερόλεπτα όταν ανεβαίνετε τις σκάλες. Ομως δεν είπαμε ακόμα ποιοί είναι οι ήρωές μας: κατά πρώτο λόγο παίζετε το φάντασμα με το όνομα Arrow, που κάποτε ήταν ένας φημισμένος ιππότης με όλες τις συνακόλουθες αρετές. Είσατε ικανός να χρησιμοποιείτε αρκετά όπλα και να μαζεύετε διάφορα αντικείμενα από τον χώρο, να ανοίγετε πόρτες, αλλά δεν πρέπει να ξεχνάτε να ταΐζετε και να ποτίζετε τον Tom αλλιώς χάνετε το παιχνίδι αυτόματα. Όσο για τον Tom... ότι και να πω είναι

λίγο. Κρατάει ένα ρόπαλο του μπείζμπωλ, ρίχνει χειροβομβίδες, δέρνει και γ..... (αυτό σημαίνει γελάει), τέλος πάντων είναι σχεδόν τόσο επικίνδυνος όσο ο αρχισυντάκτης του User.

ΓΕΝΙΚΑ

Τα φτωχά γραφικά κρύβουν ένα αρκετά καλό παιχνίδι. Δυστυχώς το κρύβουν πολύ καλά και θυμίζει λίγο την περίπτωση του Night Hunter (αφού η τεχνική του είναι σε παρόμοιο επίπεδο) που βρέθηκε ξαφνικά στην Ελλάδα εκτός εποχής. Μόνο η εισαγωγική μουσική είναι υπέροχη. Αν δεν είσατε συλλέκτης Γαλλικών παιχνιδιών μην το αγγίξετε.



ΜΕ ΔΥΟ ΛΟΓΙΑ	
Μπορεί να φαίνεται αθώος αλλά δεν είναι. Αυτός ο γελωτοποιός έχει δολοφονικά ένστικτά!	
ΓΡΑΦΙΚΑ	31
ΗΧΟΣ	52
ΧΕΙΡΙΣΜΟΣ	43
ΓΕΝΙΚΑ	41

AMNIOS

HOUSE	PSYGNOSIS
FORMAT	AMIGA
TEST	AMIGA 1MB

ΤΟΥ **N. KRONTHPA**

Tα μεγαλειώδη θέματα συνάρπαζαν πάντα την Psygnosis. Ενα μεγάλων διαστάσεων shoot'em up τόσο από άποψη επιπέδων όσο και σεναρίου είναι το Amnios. Η υπόθεση έχει ως εξής: κάπου στο βάθος του γαλαξία υπάρχουν 10 τεράστιοι ζωντανοί κόσμοι οι οποίοι καταβροχθίζουν πλανήτες! Εσείς είσατε κάτοχος ενός τρομερού διαστημοπλοίου και προσπαθείτε να αντιμετωπίσετε αυτά τα γιγαντιαία όντα καταστρέφοντας τα ζωτικά τους όργανα ή σώζοντας όλους εκείνους τους ανθρώπους που βρίσκονται εκεί παγιδευμένοι. Το παιχνίδι θυμίζει κάπως Battlestorm και Rotor μαζί, αλλά με γραφικά της Psygnosis. Αυτό σημαίνει ότι βλέπετε από πάνω την δράση χωρίς καθόλου γωνία και τα χρώματα είναι σκοτεινά και μυστηριακά.

Στο κέντρο της οθόνης δεσπόζει το διαστημόπλοιο σας που ρίχνει προς τέσσερις κατευθύνσεις βολές ικανές να καταστρέψουν αμέσως τα αντίπαλα sprites. Αυτά είναι πολύ περίεργα όντα, αλλά δεν ξενίζουν τον παίκτη καθώς η μαεστρία της Psygnosis τα έκανε έτσι ώστε να ταιριάζουν στο γενικό περιβάλλον.

Για όσους θέλουν να τα ξέρουν όλα πάντως αυτά τα όντα υποτίθεται ότι είναι ο αμυντικός μηχανισμός του όντος που προφανώς σας αντιμετωπίζει σαν μικρόβιο! Αυτό δεν πρέπει να σας αποθαρρύνει καθώς μπορείτε να μαζέψετε κάποια power-ups και να τα χρησιμοποιήσετε κατάλληλα.

ΠΡΙΝ ΠΑΙΞΕΤΕ...

Δείτε το πρώτο μέρος της κινηματογραφικής σειράς "Star Trek" με το καταπληκτικό σενάριο, διαβάστε το "Ο Βασιλιάς Πεθαίνει" του Ιονέσκο ακούγοντας "Zoo Look" του Zαρ.



Ο μεγάλος κακός του επιπέδου σας καταδιώκει μέχρι να τον καταστρέψετε.

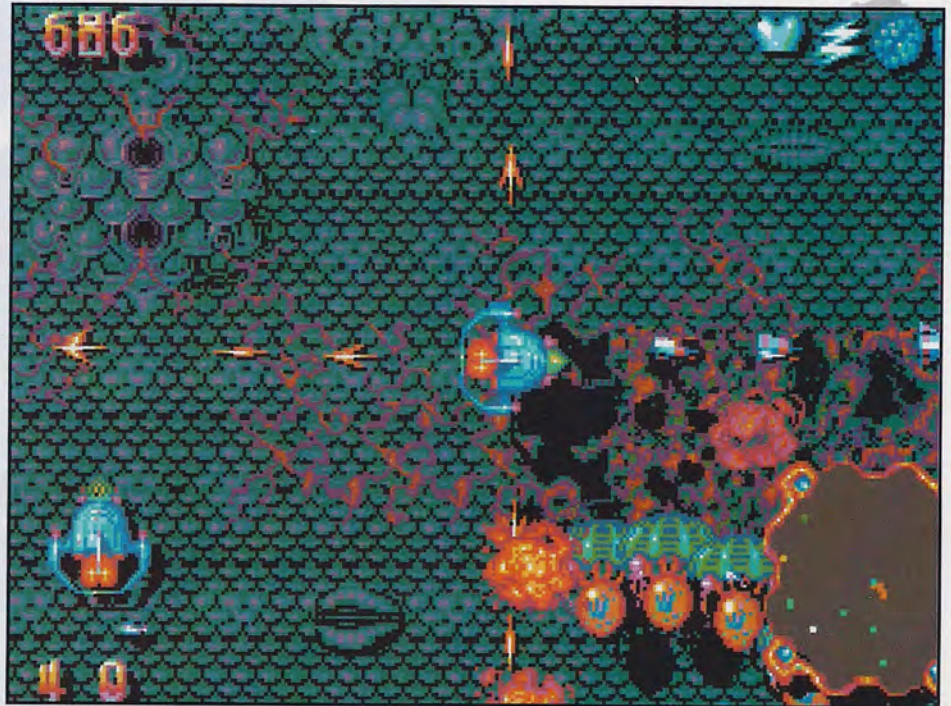

Η φωτογραφία που βλέπετε μπορεί να μην εντυπωσιάζει (δεν φαίνεται το ομαλό scrolling του παιχνιδιού) αλλά έχει 64 χρώματα ταυτόχρονα στην οθόνη.

Αφού έχετε σαρώσει μια επιφάνεια και έχετε σκορπίσει τον πανικό στα άμαλα όντα που εκτοξεύουν βολές εναντίον σας, θα περάσετε σε ένα άλλο επίπεδο όπου θα βγει ο μεγάλος κακός, ένα αρκετά άκαμπο πλάσμα που γεμίζει την μισή οθόνη.

Δεν θα δυσκολευτείτε να το νικήσετε. Αν κατά την διάρκεια του παιχνιδιού δείτε την ενέργειά σας να πέφτει δραματικά μην ανησυχείτε: υπάρχει ένα φιλικό όν που μπορεί να σας ξαναδώσει την ενέργειά σας πίσω.

Στο κάτω δεξιό μέρος της οθόνης βρίσκεται ένα ραντάρ με το οποίο βλέπετε την θέση σας και τους αντιπάλους να πλησιάζουν.

Το πιο δύσκολο σημείο του παιχνιδιού είναι ο χειρισμός του. Πρέπει να θυμάστε ότι κάνοντας αριστερά και δεξιά το σκάφος περιστρέφεται γύρω από τον εαυτό του ενώ κάνοντας προς τα πάνω επιταχύνετε.

Δύσκολα μπορείτε να πετύχετε κινήσεις ακριβείας με αυτό τον τρόπο αλλά αν βρεθείτε σε κίνδυνο μπορείτε εύκολα να σταθείτε στο κέντρο της οθόνης να περιστρέψετε και να αλλάξετε μερικά εξωγήινα φώτα με τις βολές σας.

Για τα γραφικά είπαμε ήδη ότι είναι καλά αλλά όχι τόσο καλά

όσο έχουμε δει σε άλλα παιχνίδια του είδους. Για την ακρίβεια θα θεωρούσα τα backgrounds μέτρια και τα sprites απλώς καλά, ενώ πιο τυχημένα είναι τα εφέ των εκρήξεων και το animation γενικά.

Τα ηχητικά εφέ είναι εξωπραγματικά αλλά όχι ρεαλιστικά.

ΓΕΝΙΚΑ

Η Psygnosis τελικά εξελίσσεται σε εταιρεία κατασκευής shoot'em up! Τουλάχιστον τα κάνει καλά. Το Amnios με το στήσιμο και τον χειρισμό που διαθέτει φαίνεται σαν μια χαμένη υπόθεση στην αρχή αλλά μόλις παίξετε μαζί του θα σας αρέσει. Και είναι αρκετά πλούσιο για shoot'em up και έτσι απευθύνεται σε πολλούς, ετερόκλητους παίκτες.

78%

αντοχή στο χρόνο

ΜΕ ΔΥΟ ΛΟΓΙΑ

ΓΡΑΦΙΚΑ	82
ΗΧΟΣ	86
ΧΕΙΡΙΣΜΟΣ	84
ΓΕΝΙΚΑ	81

GAME REVIEW

HOUSE	KLAX
FORMAT	ALL
TEST	DOMARK
ΤΟΥ	Ν. ΤΣΑΓΓΑΔΟΥΡΑ

Πρόκειται βέβαια για την μεταφορά του πασίγνωστου πια, coin-op το οποίο οι δημιουργοί του (ATARI) θέλησαν να παρουσιάσουν ως διάδοχο του Tetris στις αίθουσες ηλεκτρονικών παιχνιδιών δημιουργώντας νέα μόδα στη διασκέδαση των οπαδών των puzzle-mind γενικότερα και tetris-clone ειδικότερα tv-games, και κρίνοντας από τις πωλήσεις του, χωρίς επιφύλαξη μπορεί κανείς να πει ότι τα κατάφεραν. Οσον αφορά όμως τα υπόλοιπα, η κληρονομιά είναι τόσο βαριά που δύσκολα θα βρεθεί παιχνίδι που θα σταθεί επάξια στη θέση του Tetris, μια κι όταν πρόκειται για ιδέα τόσο απλοϊκή μα και τόσο αυθεντική ταυτόχρονα είναι σχεδόν αδύνατο να βρεθεί κάποια να την αντικαταστήσει χωρίς να πάρει κάτι απ'αυτήν. Στην ουσία τώρα, πρόκειται για ένα παιχνίδι που απαιτεί από τον παίκτη καθαρό μυαλό, γρήγορα αντανakλαστικά και κοφτερό βλέμμα, ό,τι ακριβώς διαθέτετε εσείς δηλαδή! Ο παίκτης χειρίζεται μια ρακέτα που κινείται, δεξιά κι αριστερά στη βάση ενός μάντα που μεταφέρει τουβλάκια (tiles) διαφόρων χρωμάτων. Σκοπός του είναι να τοποθετεί τα τουβλάκια σε ένα πηγάδι (5*5) έτσι ώστε αυτά να σχηματίζουν γραμμές (τα περιγραφήμα KLAXs) οριζόντιες, κάθετες ή διαγώνιες του ίδιου χρώματος για να εξαφανίζονται, αδειάζοντας το χώρο και δίνοντας πόντους. Ξεκινώντας οι απαιτήσεις είναι μικρές, όσο όμως το παιχνίδι εξελίσσεται αυτές αυξάνουν, φτάνοντας στις προχωρημένες πίστες σε τέτοιες που στην αρχή μπορεί να φαίνονται παράλογες, ωστόσο βρίσκονται μέσα στις δυνατότητες ενός παίκτη που ξέρει καλά τη "δουλειά" του. Ετσι είναι με λίγα λόγια το παιχνίδι που μαθαίνεται, ίσως όχι εύκολα, αλλά που ανταμοίβει αυτόν που ασχολείται μαζί του. Ειλικρινά ξέρετε τί ικανοποίηση νοιώθει κανείς πλησιάζοντας στην ολοκλήρωση της πίστας η οποία τον παίδευε δυο ολόκληρες εβδομάδες και που επιτέλους θα ξεπεραστεί το μέχρι χθες απόλυτο όριο της για να δει ο δυστυχής αυτήν την απροσπέλαστη επόμε-

KLAX



Το παιχνίδι διαθέτει άπειρα πολύχρωμα τουβλάκια και τίποτε άλλο!!

νη πίστα, άσχετα αν όταν φτάσει σ'αυτή γεμάτος ορμή από την επιτυχία του και μέσα σε όλη του την έξαψη, το μόνο που τελικά θα τον περιμένει είναι ένα καινούριο μαρτυριο. Σε κάθε πίστα υπάρχει διαφοροποιημένος στόχος που θα επιτύχει ο παίκτης για να αντικρύσει την επομένη, αλλού χρειάζεται να συμπληρωθεί ορισμένος αριθμός KLAXs, οποιοδήποτε ή συγκεκριμένο είδος, αλλού να συγκεντρωθούν κάποιοι βαθμοί, αλλού να περάσουν απ'τη ρακέτα συγκεκριμένος αριθμός τουβλάκια, μπορείτε δε να αρχίσετε είτε από την 1η, την 6η ή την 10η. Το παιχνίδι διαθέτει αξιοπρεπή γραφικά για EGA, αλλά τα πράγματα σε CGA γίνονται δύσκολα γιατί τα 4 χρώματα είναι εκνευριστικά λίγα για να δώσουν τους απαιτούμενους συνδυασμούς με αποτέλεσμα ο παίκτης να μπερδεύεται εύκολα, ιδιαίτερα στις προχωρημένες πίστες, ενώ σε VGA είναι απόλυτη. Ο ήχος περιορίζεται σε απλοϊκά FX που κάνουν καλά τη δουλειά τους. Ο τρό-

πος που είναι φτιαγμένο το παιχνίδι είναι από προγραμματιστικής πλευράς πολύ έξυπνος γιατί καταλαβαίνοντας τις αρετές του μηχανήματος σας αντιδρά ανάλογα, δηλαδή: Όσο πιο αργό είναι το PC σας τόσο πιο πολλά τουβλάκια εμφανίζονται μαζί στον μάντα ενώ όσο πιο γρήγορο, κινούνται με πιο γρήγορα τα τουβλάκια αλλά εμφανίζονται πιο αραιά με αποτέλεσμα το παιχνίδι να γίνεται σε απολύτως λογικά πλαίσια ό,τι μηχανήμα κι αν χρησιμοποιείτε. Παίξτε το αλλάζοντας την ταχύτητα στον υπολογιστή σας και θα με θυμηθείτε. Καταλήγοντας συνιστάται στους: Λάτρεις του coin-op που θα τους γλιτώσει πολλά πενήντάρικα, λάτρεις των puzzle-mind/tetris-clone games και σε όσους κουράστηκαν να βλέπουν αίμα και θρύψαλα αθών sprites στην οθόνη τους και επιθυμούν κάτι διαφορετικό, αλλά καλό.

Ο REVIEWER ΤΟΥ ΜΗΝΑ



Λέγεται Νίκος Τσαγγαδούρας, είναι δεκαεννιά χρονών και μένει στην Κοζάνη. Έχει ένα EURO PC II και του αρέσει το διάβασμα, ενώ παράλληλα ασχολείται και με συλλογή γραμματοσήμων. Από εμάς συγχαρητήρια και περιμένουμε περισσότερη κίνηση του USER στην Κοζάνη!



ΜΕ ΔΥΟ ΛΟΓΙΑ	
Ενα κλασικό Hit. Δεν συνιστάται σε οπαδούς των adventures.	
ΓΡΑΦΙΚΑ	78
ΗΧΟΣ	62
ΧΕΙΡΙΣΜΟΣ	90
ΓΕΝΙΚΑ	88

SOFTWARE CENTER

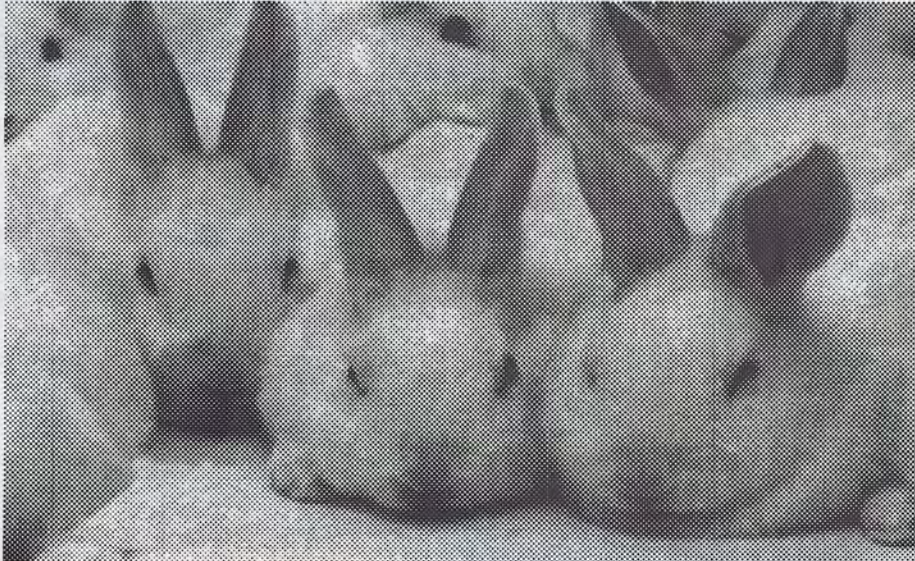

**ΣΤΟ ΚΕΝΤΡΟ ΤΗΣ
ΑΘΗΝΑΣ
ΜΕΓΑΛΕΣ
ΠΡΟΣΦΟΡΕΣ
ΤΙΜΕΣ ΕΚΠΛΗΞΗ!
TV GAME ΓΙΑ
ΟΛΕΣ ΤΙΣ ΗΛΙΚΕΣ**

**BIT 72
NASA
SEGA MASTER SYSTEM
GAMATE
ATARI LYNX
ATARI 2600**

COMPUTERS

**AMIGA 500
AMIGA 1000
AMIGA 2000
AMIGA 3000
ΟΛΑ ΤΑ PC/XT**

ΜΕΓΑΛΗ ΠΟΙΚΙΛΙΑ ΠΑΙΧΝΙΔΙΩΝ ΓΙΑ

**AMIGA, ATARI, AMSTRAD 6128-464
ATARI ST, PC, COMMODORE 64/128,
SPECTRUM +2+3, ATARI 2600**

**PRO
COMPUTERS**



486/256MB SPECIAL BEST BUY!

**ΣΚΛΗΡΟΙ ΔΙΣΚΟΙ
ΔΙΚΤΥΑ NOVELL
ΕΚΤΥΠΩΤΕΣ
ΠΡΟΓΡΑΜΜΑΤΑ
286-386
486-586
ΣΥΜΒΟΛΑΙΑ
ΣΥΝΤΗΡΗΣΕΙΣ
ΑΠ' ΕΥΘΕΙΑΣ
ΕΙΣΑΓΩΓΗ
(CANADA)**



**ΕΠΙΚΟΙΝΩΝΙΕΣ
SERVER 250
STATION
DOS 5.00
ΓΛΩΣΣΕΣ
ΟΘΟΝΕΣ
MULTISYNC
LASER CD-ROM
GRAPHICS
MOUSE
MICROSOFT**

More Than Just A Great Price!

**ΕΙΣΑΓΩΓΕΙΣ & ΑΠΟΚΛΕΙΣΤΙΚΟΙ ΑΝΤΙΠΡΟΣΩΠΟΙ: Ι. ΓΙΕΜΕΛΟΣ & ΣΙΑ Ε.Ε.
ΧΑΛΚΟΚΟΝΔΥΛΗ 22, ΤΗΛ.: 5242709 - 5235260, FAX.: 5248796**

HOUSE	SIMULMONDO
FORMAT	AMIGA, ST, PC
TEST	AMIGA
TOY	N. ΚΡΟΝΤΗΡΑ

Big game fishing

Η αγαπημένη μέρα του Θοδωρή είναι η Κυριακή. Εγώ όμως βγαίνω για ψάρεμα μόνο κάθε πανσέληνο. Αυτό έχει δύο παρενέργειες στην επιτυχία της προσπάθειάς μου: πρώτον μεταμορφώνομαι σε λυκάνθρωπο και δεύτερον ξυπνάω απότομα με αποτέλεσμα να μην έχω μάθει ακόμα να ψαρεύω.

Ετσι το παιχνίδι μου φάνηκε από την μία διδακτικό και από την άλλη αρκετά δύσκολο. Όπως θυμάστε το είχαμε παρουσιάσει στο προηγούμενο τεύχος για PC.

Οι διαφορές που βρήκαμε με την Amiga είναι ελάχιστες. Κατ'αρχήν υπάρχει το ίδιο ακριβώς σενάριο το οποίο είναι λιττό.

Στα ίδια επίπεδα κινούνται τα γραφικά αν και στην Amiga υπάρχει καλύτερη κί-

νηση και δεν ριχελιάζει σε καμία περίπτωση. Για την ακρίβεια είναι οπτικά τόσο καλό όσο το παιχνίδι σε συμβατό με VGA. Η ταχύτητα όμως που αλλάζουν οι οθόνες και περνάτε από το ένα μενού στο άλλο είναι κατώτερη από του PC με την προϋπόθεση ότι εκεί έχετε πολλά MHz.

Η ταχύτητα είναι τελικά ικανοποιητική και δεν θέλω να ακουστούν παράπονα! Ετσι ο χειρισμός δεν θα σας δυσκολέψει αν και

είναι ένας αυθαίρετος συνδιασμός πληκτρολόγιου, mouse και joystick.

Εκεί φυσικά που, όπως θα περιμένατε, η Amiga υπερτερεί, είναι ο τομέας του ήχου με μέτρια μουσική αλλά και ήχους μηχανής και κυμμάτων που μπορεί να μην είναι από τις καλύτερες που έχετε ακούσει ποτέ αλλά δημιουργεί πειστική ατμόσφαιρα.

Τελικά ένα παιχνίδι χωρίς βάθος, για φανατικούς του ψαρέματος και μόνο. Οι υπόλοιποι δεν θα βρουν τα γραφικά που ίσως περιμέναν.



ΜΕ ΔΥΟ ΛΟΓΙΑ	
Αν ήταν έτσι το ψάρεμα, θα υπήρχαν περισσότερα ψάρια!	
ΓΡΑΦΙΚΑ	79
ΗΧΟΣ	82
ΧΕΙΡΙΣΜΟΣ	58
ΓΕΝΙΚΑ	63

HOUSE	TITUS
FORMAT	AMIGA, ST, PC
TEST	PC VGA
TOY	N. ΚΡΟΝΤΗΡΑ

The blues brothers

Ακόμα ένα πολύ καλό έργο είχε την ατυχία να γίνει παιχνίδι σε υπολογιστή. Τέλος πάντων αν ρίξετε μια ματιά στο πρωτότυπο review μας πάνω στο παιχνίδι αυτό στην Amiga θα δείτε ότι δεν είναι τόσο άσχημο.

Τώρα έκανε την εμφάνισή του στο PC με προοπτικές να αξιοποιήσει τις γραφικές και ηχητικές δυνατότητες που έχετε

στην διάθεσή σας. Αυτό σημαίνει ότι μπορεί να ικανοποιήσει την CGA σας και το ηχείο του συμβατού σας αλλά εμείς προτιμήσαμε να το παίξουμε σε κάτι πιο ισχυρό: βλέποντας την έκδοση της VGA με ταυτόχρονο ήχο από Ad-Lib έχουμε αμέσως την πρώτη σημαντική διαπίστωση, ότι το πρόγραμμα είναι ισάξιο σε ηχητικές κι γραφικές δυνατότητες με την έκδοση για Amiga. Ο ήχος, κυρίως,

είναι το πρώτο σημείο που μας εντυπωσίασε τόσο αφού δεν πιστεύαμε στα αυτά μας την ποιότητά του. Και κάθε επίπεδο που περνάτε αλλάζει το βασικό μουσικό θέμα.

Τα γραφικά δεν χρησιμοποιούν πάνω από 16 χρώματα ταυτόχρονα στην οθόνη αλλά η ταχύτητά του στα 12 MHz είναι

εξαιρετικά καλή και κάνει το παιχνίδι πολύ playable. Τα sprites φαίνονται λίγο περιορισμένα σε ανάλυση από τις δυνατότητες των συμβατών αλλά σε γενικές γραμμές έχουμε ένα παιχνίδι ολόιδιο με της Amiga.

Ακόμα όλα τα αντικείμενα και οι κακοί βρίσκονται εκεί που ήταν πάντα. Εχουμε μόνο πλεονέκτημα το γρηγορότερο φόρτωμα και αν έχετε τελικά τόσα MHz ένα πάρα πολύ γρήγορο παιχνίδι (με μουσικάρα!).



ΜΕ ΔΥΟ ΛΟΓΙΑ	
Αρκετά να ακούσετε τη μουσική του για να το αγοράσετε.	
ΓΡΑΦΙΚΑ	87
ΗΧΟΣ	89
ΧΕΙΡΙΣΜΟΣ	85
ΓΕΝΙΚΑ	86

FILIP SOFT COMPUTERS



**ΣΜΥΡΝΗΣ & ΡΕΠΟΥΛΗ 45
ΚΕΡΑΤΣΙΝΙ**

ΤΗΛ 46.11.309

ΣΤΕΛΝΟΝΤΑΙ ΜΕ ΑΝΤΙΚΑΤΑΒΟΛΗ ΣΕ ΟΛΗ ΤΗΝ ΕΛΛΑΔΑ

ΠΕΡΙΦΕΡΕΙΑΚΑ ΓΙΑ AMIGA

- DISK DRIVE 3.5" 1MB
- EXPANSION MEMORY WITH REALTIME CLOCK AND CALENDAR
- TV MODUator

ΠΕΡΙΦΕΡΕΙΑΚΑ ΓΙΑ PC

- AddLib MUSIC SYNTHESIZER CARD
- PC - cillin VIRUS IMMUNE SYSTEM
- MOUSE
- JOYSTICK CARD

AMIGA GAMES

- ALTERED DESTINY
- BLUE MAX
- DAS BOOT
- ELVIRA
- HEROWS QUEST
- KINGS QUEST V
- LIFE & DEATH
- LOTUS ESPRIT
- MONKEY ISLAND
- RAILROAD TYCOON
- RISE OF THE DRAGON
- STRATEGO
- SHADOW OF THE BEAST II
- THE KILLING GAME SHOW

ΔΙΣΚΕΤΕΣ 3.5" & 5.25"

- BASF EXTRA HD/2D
- BASF EXTRA 2S/2D
- DENON M2D
- DENON M2HD
- DENON MF2DD
- DENON MF2HD
- TDK 2S/2D
- VERBATIM 2S/2D
- VERBATIM TEFLON 2S/2D
- DATAFLEX 2S/2D
- SONY 2S/2D
- JVC HD/2D
- FUJI COLOR HD/2D
- 3M DS/DD
- MAXELL MF/2DD
- AMSOFT 3"
- NO NAME 2S/2D
- NO NAME MF 2DDB

JOYSTICKS

- RACEMAKER
- TURBO JUNIOR
- QUICK GUN TURBO 6
- ZIP8TICK Superpro
- NAVIGATOR
- PYTHON 2/Nintendo
- PACMAN
- MEGABLASTER
- STARFIGHTER
- JOY BOARD
- CRYSTAL TURBO
- QUICK JOY III
- QUICK SHOT - PC
- SPEED KING
- SUPER JOY V
- SPEED KING - PC
- TOMAHAWK
- DJOY II
- 2600 STANDARD JOYSTICK

**Η ΜΕΓΑΛΥΤΕΡΗ
ΣΥΛΛΟΓΗ ΠΑΙΧΝΙΔΙΩΝ
ΓΙΑ ΟΛΑ ΤΑ COMPUTERS
& TV GAME 2600**

PC COMPATIBLES GAMES

- BLUE MAX
- DAS BOOT
- ELITE PLUS
- ELVIRA
- HEART OF CHINA
- KNIGHTS OF SKY
- LARRY 5
- RICK DANGEROUS 2
- STARBLADE
- WILLY BEAMISH
- LEMMINGS
- TEST DRIVE III
- SECRET WEAPONS OF LUFTWAFFE
- RED BARON
- LIFE & DEATH 2
- POLICE QUEST III
- BETRAYAL

**BIT 72 Video Game
ΠΛΟΥΣΙΑ ΣΥΛΛΟΓΗ
ΠΑΙΧΝΙΔΙΩΝ
ΓΙΑ NINTENDO**

**ΜΕΛΑΝΟΤΑΙΝΙΕΣ
& ΚΑΘΑΡΙΣΤΙΚΑ
ΟΛΩΝ ΤΩΝ ΤΥΠΩΝ**

TIPS + TRICKS

AMIGA

DRAGON BREED

Κάντε pause και έχοντας πατημένο το Shift τυπώστε IREM για άπειρη ενέργεια, ενώ με το N περνάτεπίστες.

NINJA WARRIORS

Στην οθόνη των τίτλων κρατώντας το Alt τυπώστε MAY THE FORCE BE WITH YOY για άπειρες ζωές.

DEFENDER 2

Τυπώστε RAVEN και πατώντας το I κατά την διάρκεια του παιχνιδιού θα γίνεστε άρωτοι.

VIZ

Στην οθόνη επιλογής τίτλων μο-

ρείτε να τυπώσετε WHAT A LARGE SET OF B*LL*CKS (υπάρχουν γράμματα στην θέση των αστερίσκων, τα οποία αν δεν ξέρετε ανοίξετε κανένα λεξικό) ώστε να διαλέξετε όποιο από τα 5 επίπεδα θέλετε.

SHADOW DANCER

Τυπώστε μόλις αρχίσει το παιχνίδι GIVE ME INFINITES με ύφος επιτακτικό.

PANZA KICK BOXING

Αν δείτε ότι πρόκειται να χάσετε έναν αγώνα πατήστε Esc και θα επιστρέψετε στο κεντρικό μενού χωρίς καμία επίπτωση στις στατιστικές σας. Έχετε τώρα μία ευκαιρία ακόμα να μπειτε μέσα και να του δείξετε...

TOKI

Για να περνάτε τα επίπεδα με τα

function keys αρκεί να τυπώσετε ενώ παίζετε TOKIBUNGIWASHER. Απλό έτσι;

VENUS THE FLYTRAP

Μερικοί κωδικοί για να έχετε bonus δυνάμεις: MERCURY, PLUTO, JUPITER, MARS.

BATTLE SQUADRON

Στην οθόνη επιλογών αν πατήσετε το space βγαίνετε σε μία άλλη οθόνη όπου ρυθμίζετε τις ζωές, τα όπλα σας κτλ.

SUPER CARS 2

Πρωτού αρχίσετε να παίζετε τυπώστε HARD DRIVING.

ATOMIC ROBOKID

Στην αρχική οθόνη δώστε TUESDAY 14th

NAVY SEALS

Κάντε ένα καλό High score και αντί για το όνομά σας δώστε PSBOYS. Αρχίστε το παιχνίδι και πατήστε H και μετά Esc για να περάσετε επίπεδο.

BACK TO THE FUTURE III

Για να έχετε άπειρες ζωές πριν από το κάθε επίπεδο αρκεί να δώσετε τους εξής κωδικούς: ROTTEN CHEAT πριν το πρώτο επίπεδο, LOUSY CHEAT πριν το δεύτερο και LOW DOWN CHEAT πριν το τρίτο.

AWESOME

Στο κατάστημα όπου παίρνετε ενέρ-

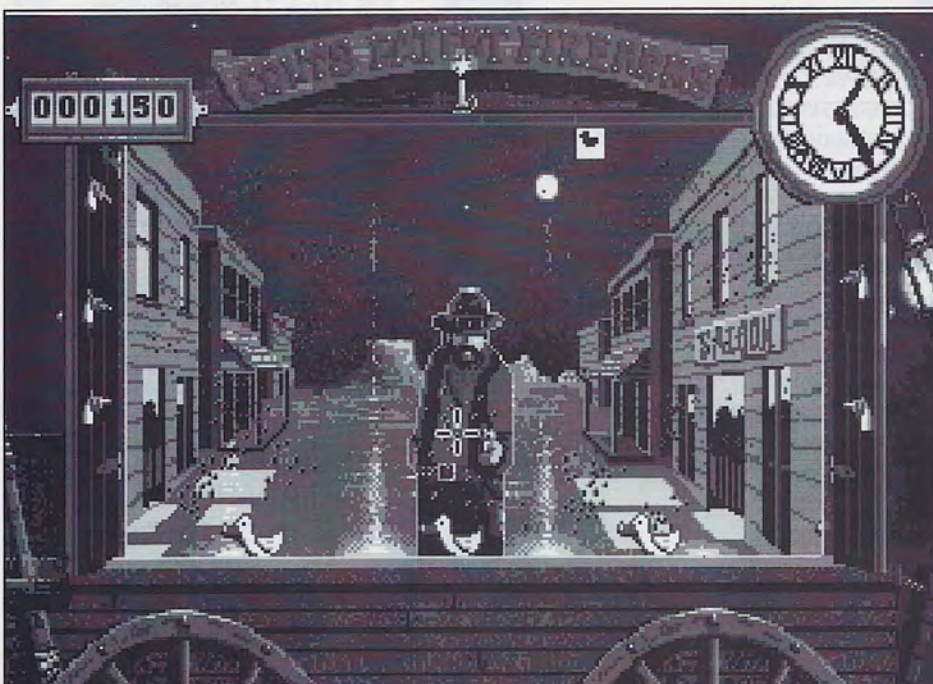

για πηγαίνετε τον κέρσορα εκεί που παίρνετε ασπίδα και κρατήστε πατημένο το + του αριθμητικού πληκτρολογίου ταυτόχρονα με το fire. Πατώντας το F1-F10 αλλάζετε ελεύθερα όπλα.

TURRICAN

Για να αποκτήσετε 99 ζωές δώστε στο Hi-score αντί για το όνομά σας BLUESMOBIL.

LEMMINGS



Ενα πολυτιμότερο tip: Στην αρχική οθόνη δώστε FQUIGGLY και θα γίνει η ζωή σας πολύ ευκολότερη.

LOTUS ESPRIT TURBO CHALLENGE

Διαλέξτε το διπλό και δώστε τα ονόματα των παικτών ως εξής: του πρώτου IN A BIG COUNTRY και του δεύτερου FIELDS OF FIRE και θα περνάτε πάντα στον επόμενο γύρο.

INDIANA JONES & THE LAST CRUSADE

Θέλετε άπειρες ζωές για τον ήρωά σας; Αν ναι δώστε αντί για το όνομά σας SILLYNAM.

CAR-VUP

Τρεις κωδικοί: WHOOPSIE, WOAARRGGH, PUSSYCAT τους οποίους δίνετε στο hi-score.

R-TYPE 2

Το tipάκι όλοι που περιμένατε: πατή-

στε το P και κρατήστε πατημένο το αριστερό πλήκτρο του mouse ενώ πατάτε F1. Έτσι θα γίνετε ολοκληρωτικά άτρωτοι.

SEGA MASTER SYSTEM

CAPTAIN SILVER

Μόλις δείτε το μήνυμα Παιχνίδι Τέρμα κάντε Up και πατήστε το 1 για να πάρετε κι άλλη συνέχεια.

ALTERED BEAST

Μόλις ανοίξετε το μηχάνημα και εμφανιστεί το σήμα της SEGA πατάτε συνέχεια το πάνω αριστερό βελάκι στο joystick ταυτόχρονα με τα δύο κουμπιά. Αποκτάτε έτσι περισσότερη ενέργεια!

RASTAN

Κάντε reset στο μηχάνημά σας, πατήστε τα πλήκτρα 1 και 2 και ύστερα το κάτω αριστερό στο joystick. Θα αποκτήσετε άπειρες συνεχίσεις.

ST

NINJA WARRIORS

Στην οθόνη των τίτλων κρατώντας το Alt τυπώστε MAY THE FORCE BE WITH YOY για άπειρες ζωές.

ATOMIC ROBOKID

Στην αρχική οθόνη δώστε TUESDAY 14th

CHASE HQ

Όταν η Nancy από το αρχηγείο είναι στην οθόνη κρατήστε πατημένο το fire και χτυπάτε σαν τρελλοί το space.

Τώρα θα μπορείτε να φτάνετε ταχύτητες 4πλάσιες του κανονικού.

TURRICAN

Για να αποκτήσετε 99 ζωές δώστε

TIPS+TRICKS

ΙΔΕΕΣ ΚΑΙ ΛΥΣΕΙΣ



στο Hi-score αντί για το όνομά σας BLUESMOBIL.

TORVAK THE WARRIOR

Γράψτε CHEAT στον πίνακα των Hi-scores. Στο παιχνίδι τώρα κρατήστε πατημένο το fire και τους αριθμούς από το 1 έως το 5 για την μεταφορά στο αντίστοιχο επίπεδο.

THE SPY WHO LOVED ME

Πληκτρολογήστε στην αρχική οθόνη MISS MONNEYPENNY για άπειρες ζωές!

JAMES POND

Δώστε MR2 για να αποκτήσετε άπειρες ζωές.

PANZA KICK BOXING

Αν δείτε ότι πρόκειται να χάσετε έναν αγώνα πατήστε Esc και θα επιστρέψετε στο κεντρικό μενού χωρίς καμία επίπτωση στις στατιστικές σας. Έχετε τώρα μία ευκαιρία ακόμα να μπειτε μέσα και να του δείξετε...

SHADOW DANCER

Τυπώστε μόλις αρχίσει το παιχνίδι GIVE ME INFINITES με ύφος επιτακτικό.

GARRY LINNEKER'S HOT SHOT

Αν σουτάρετε από την γωνία της μικρής περιοχής πάντα θα βάζετε γκολ. Και τύφλα νά'χει ο Σαραβάκος

AWESOME

Στο κατάστημα όπου παίρνετε

TIPS+TRICKS

ΙΔΕΕΣ ΚΑΙ ΛΥΣΕΙΣ

ενέργεια πηγαίνετε τον κέρσορα εκεί που παίρνετε ασπίδα και κρατήστε πατημένο το + του αισθητικού πληκτρολογίου ταυτόχρονα με το fire. Πατώντας το F1-F10 αλλάζετε ελεύθερα όπλα.

C64

MIDNIGHT RESISTANCE

Από,τι φαίνεται τα tips αυτού του μήνα απευθύνονται μόνο στους καλύτερους παίκτες. Έτσι και εδώ πρέπει να μπειτε στο Hi-score και να δώστε αντί για το όνομά σας το SIAMESE και παίρνετε άπειρες ζωές.

BACK TO THE FUTURE II

Παγώστε το παιχνίδι και τυπώστε, για κάθε επίπεδο, τα ακόλουθα συνθήματα: NARTY MCFLY, MOM, IS THAT YOU, TON LOVES THERESA, OUTATIME, BACK TO THE FUTURE 3.

MONTY PYTHON'S FLYING CIRCUS

Στο Hi-score γράφετε ANNE CHARLES-TON για άπειρες ζωές.

NEW ZEALAND STORY

Κρατήστε πατημένα όλα τα πλήκτρα του μηχανήματος μέχρι η οθόνη να

γίνει γκρι και τότε θα διαλέγετε επίπεδα με το πάτημα των cursor keys.

KLAX

Κάντε Reset αφού φορτώσετε το παιχνίδι και δώστε POKE 27686,137 πατήστε Enter και SYS 2079 και πάλι Enter.

GAME BOY

WORLD CUP

Όλοι οι κωδικοί που χρειάζεστε για να φτάσετε μέχρι τον τελικό: 22433, 03333, 53033, 36333, 17233, 42933, 56133, 51333, 08633, 01633.

SEGA MEGA DRIVE

SUPER REAL BASKETBALL

Η καλύτερη ομάδα -στατιστικά- είναι οι New York Busters. Για να βάζετε τρίποντα ένα σύστημα είναι το ακόλουθο: Να έχετε πατημένο το B μέχρι ν'αφήσει την μπάλα ο παίκτης και έπειτα να το ξανακρατήσετε όταν αλλάξει η εικόνα.

SWORD OF SODAN

Κάντε ένα High score και αντί για το όνομά σας δώστε HINANP. Τώρα

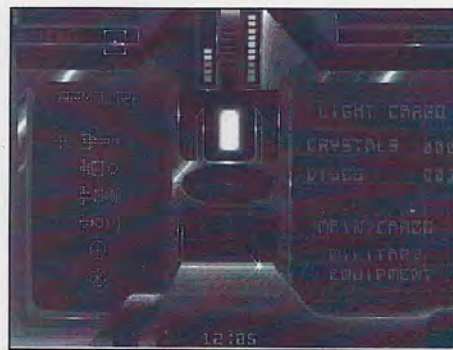

κάθε φορά που θα πατάτε το Start στο χειριστήριο 2 θα περνάτε πίστα.

ARNOLD PALMER GOLF

Δώστε για κωδικό EVE.

DYNAMITE DUKE

Πατήστε το C 10 φορές και μετά το Start. Διαλέξτε όποια επιλογή σας αρέσει!

SPECTRUM

ROBOCOP

Δηλώστε τα πλήκτρα σαν MSYULE. Θα πάρετε άπειρες ζωές. Αν τώρα κρατήσετε πατημένο το G, T και I ταυτόχρονα για να περάσετε επίπεδο.

CABAL

Πληκτρολογείστε PROLLO για να πάτε στην επόμενη οθόνη-πίστα.

DYNASTY WARS

Πατήστε 0 και Shift για να περάσετε επίπεδο.

MIDNIGHT RESISTANCE

Μόλις εμφανιστεί η οθόνη των τίτλων πατήστε R, G, N ταυτόχρονα για άπειρες ζωές.

TOTAL RECALL

Μόλις φτάσετε στο High score δώστε THE END IS NIGH και κάθε φορά που θα πατάτε Enter θα περνάτε επίπεδο.

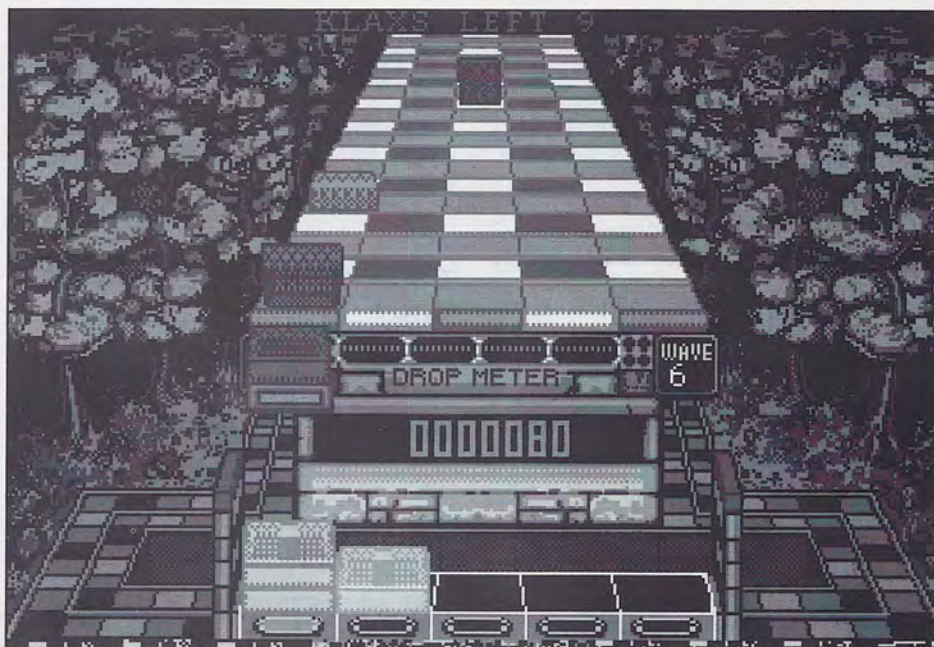

SLIPHEED

Το άγνωστο παιχνίδι της Sierra πθα-
σεύεται με F9 για να πάτε στο δεύ-
τερο επίπεδο και με F10 για το τρί-
το.

GAME GEAR

WONDERBOY

Στην αρχή του παιχνιδιού και όσο
βλέπετε στην οθόνη την καρδιά να
κινείται μπορείτε να επιλέγετε επί-
πεδα μόνο και μόνο κάνοντας το
joypad πάνω ή κάτω.

AMSTRAD CPC

TOP CAT

Στην αρχική οθόνη επιλογών κρατή-
στε ταυτόχρονα πατημένα τα πλήκ-
τρα SERFPUK για να πάρετε άπει-
ρες ζωές.

XENON

Πατήστε Esc και κρατήστε πατημέ-
να ταυτόχρονα τα T, I, N, Y. Τώρα εί-
σαστε άτρωτοι.

CONTINENTAL CIRCUS

Πατήστε CRL και δηλώστε τα πλήκ-
τρα ως εξής: CHEAT και SPACE?
Θα έχετε άπειρες προσπάθειες.

*Ευχαριστούμε τέλος τους φίλους
μας Γιώργο Σκέττο, Βασίλη Καρα-
γεώργο, Στέφανο Παπαμηχαήλ,
Χάρη Συμεωνίδη, Σωτήρη Παναγιω-
ταρόπουλο.*

Να υπενθυμίσω ότι

*α) θέλουμε περισσότερα tips για
συμβατούς,*

*β) δεν πειράζει αν μας τα στέλνετε
χειρόγραφα,*

*γ) μην ξεχνάτε να θάζετε το όνομά
σας και μέσα στο γράμμα και όχι
μόνο στον φάκελο και*

*δ) αυτά είναι τα tips που χρησιμο-
ποιούμε και εμείς για να τελειώνου-
με τα παιχνίδια.*



SOLOMON'S KEY

Για άπειρες ζωές δώστε CAZZ στο
High score.

OPERATION WOLF

Βρείτε την 128K έκδοση και έναν
Spectrum των 48K και θα αρχίσετε
από το 6ο επίπεδο!

PC ENGINE

DEVIL'S CRUSH

Για άπειρες μπάλες δώστε για όνο-
μα AAAAAAHHAAA

NES

KID ICARUS

Δώστε τον κωδικό ICARUS FIGHTS,
MEDUSA ANGELS και γίνεστε
άτρωτοι.

METAL GEAR

Για να έχετε ήδη καλύψει τα 3/4 του
παιχνιδιού με το που ξεκινάτε δώστε
τον ακόλουθο κωδικό J." W * " " "
P 1 X 3 7 9 9 6 " " 2 . 2 " M

PC

SIERRA

Ενα εντυπωσιακό κόλπο για τα παι-
χνίδια της Sierra που ελέγχονταν με
τον παλιό τρόπο (δηλαδή πριν το
Larry 5 και το Police Quest 3): ενώ
παίζετε, πατήστε ταυτόχρονα το Alt
και D και ύστερα το Return.

Υστερα πάλι Return και τώρα πρέ-
πει να βλέπετε στο κάτω μέρος της
οθόνης κάποιους αριθμούς. Ξανα-
πατήστε return και τυπώστε TP και
θα εμφανιστεί το μήνυμα NEW
ROOM. Δώστε τώρα έναν από εκεί-
νους τους αριθμούς και θα τηλεμε-
ταφερθείτε εκεί!

Περιμένετε να διαβάσει γι' αυτό ο
Θεοδωρής!

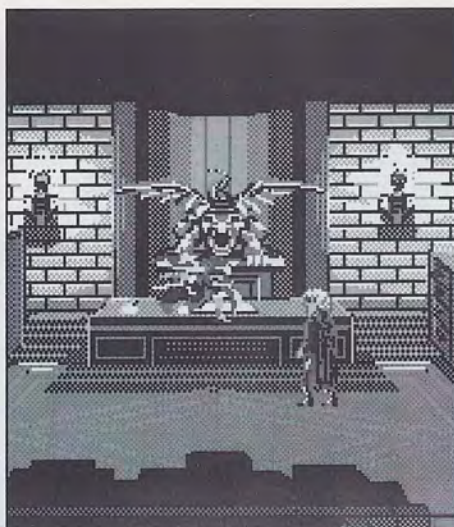

POWERMONGER

ΑΠΟ ΤΟ Α ΜΕΧΡΙ ΤΟ Ω

Ενα πραγματικά ενδιαφέρον παιχνίδι από άποψη gameplay αλλά και από τελειότητα προγραμματισμού. Χάρη σ'αυτό ξανάγινε λόγος στον χώρο των παιχνιδιών για God games, ένα μοναδικό είδος που εμφανίστηκε στους home με το υπέροχο Populous. Μετά από το Powermonger άρχισαν να εμφανίζονται τα Utopia, Megalomania, Populous 2, Realms κτλ. Ομως το παιχνίδι που λύνουμε εδώ είναι ίσως το δυσκολότερο του είδους του από άποψη χειρισμού και ελέγχου όλων αυτών των στοιχείων που περιέχει. Για να μπορέσετε να γίνετε ένας ικανός και σοβαρός ηγέτης ακολουθήστε τις συμβουλές μας:

A Προσπαθήστε να μάθετε όσο το δυνατόν πιο γρήγορα τον χειρισμό του παιχνιδιού ώστε να μπορείτε να κάνετε ταχύτητα τις επιλογές σας.

B Δεν χρειάζεται να γεμίσετε ολόκληρο τον χώρο με περιοχές που έχετε κατακτήσει αλλά αρκεί να φτάσετε από το πάνω δεξιό μέρος μέχρι κάτω αριστερά. Έτσι αρκεί να υπολογίσετε μία διαγώνια πορεία και να κερδίσετε τα εδάφη που σας ενδιαφέρουν.

Γ Όταν επιτύχετε σε μία περιοχή να ελέγχετε πόσα άτομα έχετε υπό τις διαταγές σας.

Δ Πάντα να ελέγχετε όλα τα επιμέρους στοιχεία των ανδρών σας και κυρίως τον οπλισμό τους.

Ε Τα άλλα φιλήσυχα όντα που κυκλοφορούν στον πλανήτη καλό θα ήταν να μην τα σκοτώνετε. Όχι μόνο γιατί είμαι οικολόγος και θα σας βάλω στο black list μου αλλά γιατί τα πρόβατα είναι πολύ όμορφα. Τέλος

ΤΟΥ

N. ΚΡΟΝΤΗΡΑ

πάντων είναι εξίσου απαραίτητα για την ισορροπία του παιχνιδιού αλλά και του gameplay.

Z Οι πόλεις που έχουν ήδη δημιουργήσει όπλα είναι οι πιο επικίνδυνες από όλες. Όσο αφηνιδιαστικά και να τους επιτεθείτε, οι κάτοικοί τους θα προλάβουν να εξοπλιστούν με αυτά και θα πρέπει να έχετε ισχυρό στρατό για να τις καταλάβετε.

H Έτσι σε περίπτωση που δείτε ότι χάνετε σίγουρα την μάχη (όταν είσαστε ξαφνικά λιγότεροι ή χειρότερα εξοπλισμένοι) μην καθίσετε και θυσιαστείτε άσκοπα. Υποχωρήστε -δεν είναι ντροπή- και περιμένετε μια άλλη καλύτερη ευκαιρία για να εε..., ξεπλύνετε την ντροπή...

Θ Ακόμα υπάρχει η όχι και τόσο σπάνια περίπτωση, το έδαφος που πάτε να δια-

σχίσετε να είναι εντελώς αδιάβατο και να κάνει τον στρατό σας να υποφέρει. Απλούστατα δοκιμάστε μια άλλη οδό.

I Αν έχετε πάνω από έναν αντίπαλο υπολογιστή και τους δείτε να μάχονται μεταξύ τους σημαίνει ότι βρίσκονται σε κατάσταση πολέμου. Ευκαιρία να κάνετε συμμαχία με έναν από τους δύο. Φυσικά με αυτόν που θα κερδίσει. Έτσι θα έχετε πρόσβαση στις αποθήκες και τις προμήθειές του.

K Ποτέ μην σπάτε μία συμμαχία πρώτος, γιατί ο πρώην σύμμαχός σας θα σας κρατάει άχτι και κάποια στιγμή θα βρεί την ευκαιρία να σας επιτεθεί. Ευτυχώς οι σύμμαχοι που ελέγχονται από τον υπολογιστή έχουν την τάση να σπάνε πρώτοι τις συμμαχίες, πράγμα που θα σας απαλλάξει από πολλές άσχημες εκπλήξεις.

Λ Το πιο εύκολο πράγμα στην μεταφορά μέσα στο παιχνίδι είναι τα δοχεία τα



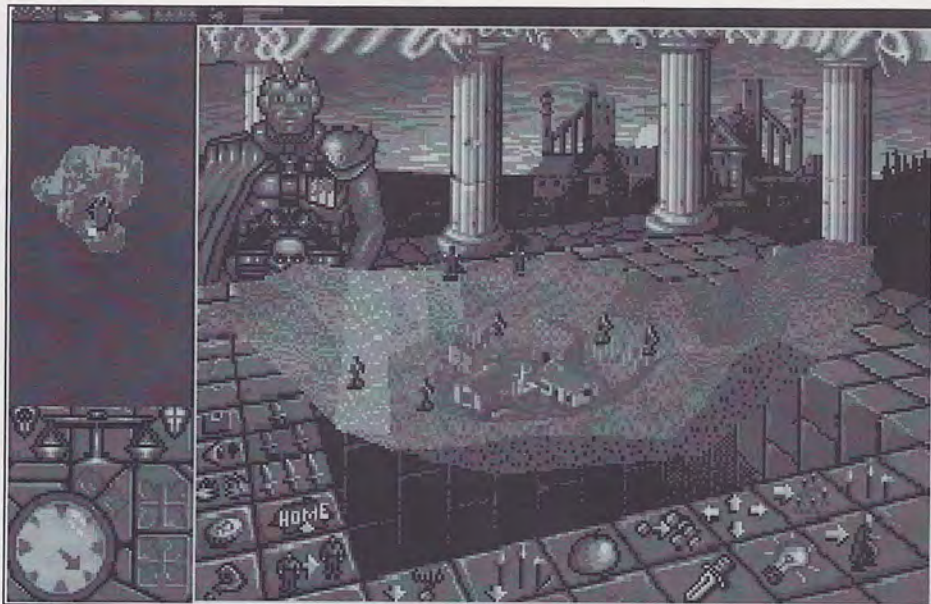

οποία είναι επίσης και μια πολύ καλή πηγή όπλων αφού οι άλλοι τα αγοράζουν σαν τρελλοί!

M

Από την αρχή του παιχνιδιού ο σοβαρός ηγέτης και ο καλός gamer ξεχωρίζει καθώς προσπαθεί να καταλάβει τουλάχιστον μια πόλη που να έχει Workshop.

N

Προσέχετε τον βασιλιά σας. Αυτό σημαίνει ότι δεν πρέπει ποτέ να τον αφήνετε να κυκλοφορεί μόνος του χωρίς συνοδεία (από τουλάχιστον 4 άτομα) γιατί διαφορετικά οι ύπουλοι αντίπαλοι θα βρουν ευκαιρία να του επιτεθούν και να τον σκοτώσουν.

Ξ

Αν κάποια πόλη στην οποία θέλετε να επιτεθείτε έχει σίγουρα όπλα, κάντε υπομονή.

Αυτό σημαίνει ότι είναι καλύτερα να περιμένετε να απομακρυνθεί ο πληθυσμός της από αυτήν και να του επιτεθείτε όταν είναι άοπλος, αφού δεν μπορούν να βρεθούν κοντά στο οπλοστάσιο και να πάρουν όπλα.

O

Μπορείτε ακόμα να πάρετε τις βάρκες των ψαράδων και να τις χρησιμοποιήσετε για στρατιωτικές επιχειρήσεις. Θα πρέπει να ξέρετε όμως ότι αν το κάνατε αυτό οι ψαράδες δεν θα μπορούν να εφοδιάσουν με τρόφιμα το χωριό.

P

Ζηλεύετε τον Ηρώδη και την φήμη του;

Τίποτα δεν σας εμποδίζει να τον ξεπεράσετε σε όλα αν διαθέτετε ένα τόξο, ένα βέλος και μπόλικο καλό σημάδι: αρκεί να πετύχετε τον πελαργό που φέρνει τα παιδιά. Δεν πρόκειται να γεννηθεί άλλο!

P

Ξέρετε μόνο να σφάζετε άντρες; Καλύτερα να ακολουθήσετε το ρεύμα της εποχής και να γίνεται πιο ύπουλοι. Αρχίστε να εφευρίσκετε αντικείμενα και σταματήστε να επιτίθεστε.

Σ

Αφού εφεύρετε κάποιο όπλο, εφοδιάστε όσο το δυνατόν περισσότερους στρατιώτες σας μπορείτε μ'αυτό. Όπως καταλαβαίνετε ένα όπλο υπερδιπλασιάζει την πολεμική αξία των πολεμιστάρων σας.

Για παράδειγμα το σπαθί εξοντώνει τριπλάσια άτομα, το τόξο τους χτυπάει από μακριά κτλ

T

Ας πούμε ότι πήρατε τις βάρκες των ψαράδων και ξεχυθήκατε στο πέλαγος. Οι άντρες δείχνουν αμήχανοι και ανυπόμονοι για δράση. Αν τους έχετε εξοπλίσει με τόξα είναι η ιδανική στιγμή να επιτεθείτε στις πόλεις από την θάλασσα.

Υ

Μιλώντας για τόξα θυμήθηκα την ζημιά που προκαλούσαν σε συν-

Φ

Τα καλύτερα όπλα είναι όμως οι καταπέλτες και φυσικά τα κανόνια. Αυτά είναι αδύνατον να τα έχετε από την αρχή γιατί είναι πολύ δύσκολο να κατασκευαστούν.

Πάντως αν πέσετε σε μία νικημένη πόλη που κατασκεύαζε κάτι τέτοιο πρώτου καταστραφεί ξεκινάτε σ'αυτή την πόλη να το φτιάχνετε από το επίπεδο που το παράτησαν οι άλλοι.

X

Όμως η αξία ενός όπλου στηρίζεται κυρίως στον άνθρωπο που το χειρίζεται. Και το πόσο καλά πολεμά ένας τοξότης εξαρτάται από την ηλικία του και την αφοσίωση που αισθάνεται απέναντί σας. Αυτό συμβαίνει και σε όσους πολεμούν με γυμνά χέρια.

Ψ

Αν τελικά θέλετε να εφευρίσκετε πιο γρήγορα από τους ελεγχόμενους από τον υπολογιστή αντιπάλους σας κάντε το εξής.

Αναθέστε σε έναν αρχηγό να εφευρίσκει και αυξήσει το πέρασμα του χρόνου στο φουλ.

Τώρα παγώστε το παιχνίδι για 2-3 λεπτά και ξεπαγώστε.

Θα βρεθείτε με το πολυπόθητο όπλο στα χέρια σας.

Ω

Αν δεν κερδίσατε μετά από όλα αυτά σας απομένει ένα μόνο: λίγη τύχη...

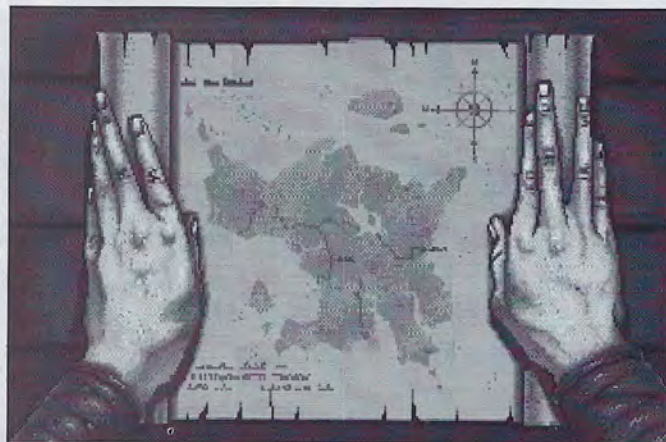

ROBOP II

Το μέτριο παιχνίδι της Ocean δεν είναι καθόλου εύκολο. Και είμαι σίγουρος ότι πολλοί από σας δεν το έχουν προχωρήσει αρκετά. Με μερικά κόλπα που ακολουθούν θα προσπαθήσουμε να σας βοηθήσουμε:

ΠΡΩΤΟ ΕΠΙΠΕΔΟ

Πάνω απ'όλα να μην ανησυχείτε για το χρονικό όριο των 10 λεπτών γιατί είναι υπεραρκετό για να τελειώσετε τα επίπεδα πολλές φορές. Αρκεί να βρείτε τον σωστό δρόμο.

Ετσι μην βαλθείτε να συλλέγετε τα bonus που αυξάνουν τον χρόνο σας γιατί υπάρχουν καλύτερα πράγματα να κάνετε. Ας πούμε να θυμάστε ότι τρέχοντας πηδάτε πολύ ψηλότερα απ'ό,τι αν είσατε ακίνητοι και αποφασίσετε να πηδήξετε.

Προσπαθήστε να εξοντώνετε πρώτα τους κακούς που έχουν μπαζούκας και ρουκέτες γιατί αυτά κάνουν την μεγαλύτερη ζημιά.

Ακόμα επειδή τα bonus βρίσκονται στα ίδια πάντα σημεία προσπαθήστε να θυμάστε που βρίσκονται τα Reverse Control και τα bonus του χρόνου τα οποία είναι κυριολεκτικά άχρηστα και χάσιμο χρόνου.

Μην πυροβολείτε τους ομήρους -είναι εκείνοι οι γονατιστοί που ζητάνε βοήθεια- γιατί είναι εντελώς ανήθικο, σας

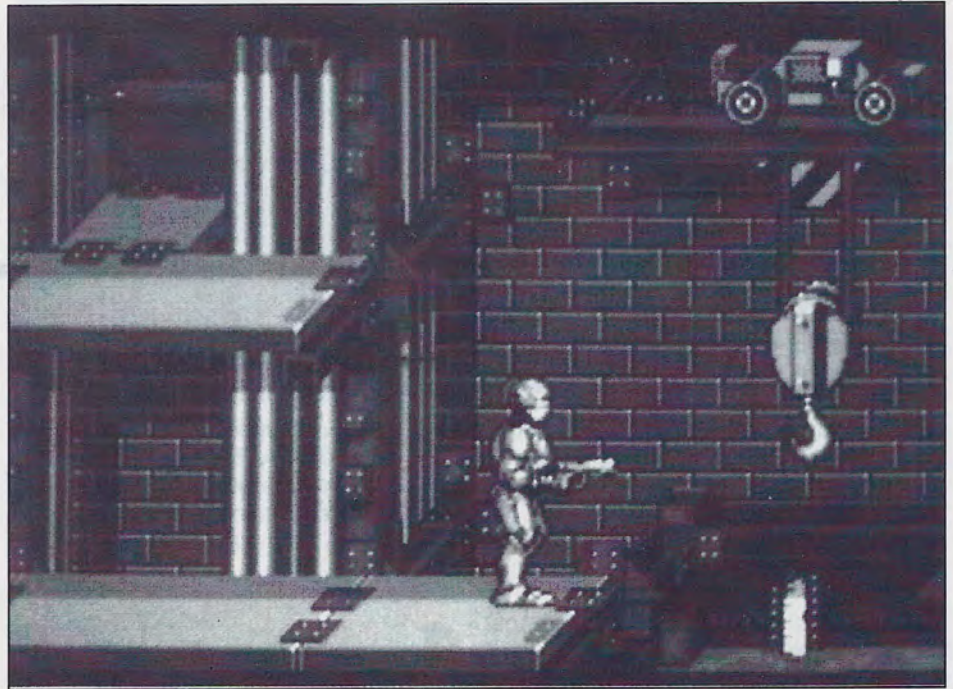

μειώνει την ενέργεια αλλά και σας στερεί την δυνατότητα να τους σώσετε όλους (είναι 10) και να κερδίσετε μια ακόμα ζωή. Ακόμα πρέπει να συλλάβετε την φιλενάδα του Cain, πράγμα που σημαίνει ότι αυτήν δεν πρέπει να την αγγίξετε.

Σε μια κρίση καταναλωτισμού και κίτρινης διαφήμισης όταν στο παιχνίδι πυροβολάτε τα μηχανήματα της Cola σας δίνεται πάντα επιπρόσθετη ενέργεια. Ακόμα η ενέργειά σας αυξάνεται όταν

μαζεύετε Nuke. Και θα πρέπει να μαζεύετε τουλάχιστον 10 Nukes αν θέλετε να περάσετε το επίπεδο και να μπειτε στο εργαστήριο.

ΔΕΥΤΕΡΟ ΕΠΙΠΕΔΟ

Εδώ πρέπει να επανακτήσετε την μνήμη σας. Ο χρόνος που έχετε στην διάθεσή σας είναι ένα λεπτό αλλά πρώτ'απ'όλα δεν πρέπει να πανικοβάλεστε. Οσο κάνετε διάφορες κινήσεις προσπαθήστε να ερευνάτε την οθόνη και θα βρείτε το chip που σας ενδιαφέρει με την μορφή εκείνου που βρίσκεται περιτριγυρισμένο από άλλα τρία.

Πρέπει τώρα να περάσετε από την αρχή μέχρι εκείνο.

Όταν τα καταφέρετε θα κερδίσετε ένα credit, πράγμα που σημαίνει τρεις ζωές!

ΤΡΙΤΟ ΕΠΙΠΕΔΟ

Εδώ δοκιμάζετε τις ικανότητές σας στο σημάδι. Δεν είναι ένα επίπεδο απλώς για να νιώσετε σαν πιστολέρο αλλά αλλά μια ζωτικής σημασίας ευκαιρία να είσατε πιο αποτελεσματικοί στα επόμενα επίπεδα όπου θα αντιμετωπίζετε τους κακούς.

Βέβαια αν δεν τα καταφέρετε εδώ δεν θα είσατε αποτελεσματικοί ούτε μετά. Γι'αυτό δώστε ιδιαίτερα μεγάλη προσοχή στο επίπεδο αυτό.

Και να θυμάστε ότι, όπως έλεγαν στη Αγρια Δύση, δεν χρειάζεται να είσατε γρήγοροι αλλά αποτελεσματικοί.

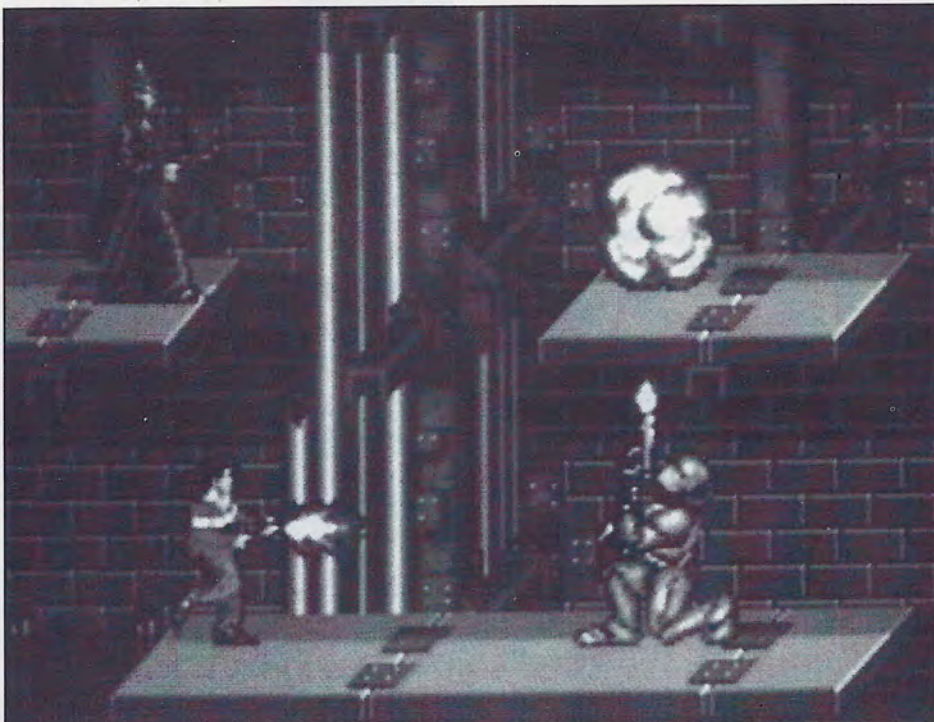

SONIC

THE HEDGEHOG

Για όσους δεν έχουν μάθει ακόμα το καταπληκτικό εκείνο κόλπο με το οποίο περνάτε τα επίπεδα το επαναλαμβάνω: Στην αρχή του παιχνιδιού που βλέπετε τον Sonic να εμφανίζεται πατήστε με την σειρά τα πλήκτρα Up, Down, Left, Right, το Start και το A ταυτόχρονα.

Θα εμφανιστεί ένα μενού από όπου μπορείτε να επιλέξετε σε ποιο επίπεδο θα πάτε, από το πρώτο μέχρι το τελευταίο. Το Green Hill επίπεδο είναι το ευκολότερο και θα πρότεινα το πρώτο μέρος του να το περάσετε όσο πιο γρήγορα μπορείτε και τρέχοντας, για να καταλάβετε την αξία του παιχνιδιού.

Στο δεύτερο μέρος του θα πρέπει να προσέξετε μόνο μερικά άλματα ακριβείας που πρέπει να κάνετε πάνω από κοντάρια και κενά.

Να θυμάστε πάντα ότι ο ήρωάς μας είναι αθάνατος όσο κουβαλάει έστω και ένα δαχτυλίδι μαζί του. Γι'αυτό δεν είναι ανάγκη να σας πιάνει η πλεονεξία και να "σκοτώνεστε" κυριολεκτικά για να αποκτήσετε περισσότερα.

Εκεί που θα χρειαστείτε όμως όσο το δυνατόν περισσότερα δαχτυλιδάκια είναι όταν αντιμετωπίζετε τον σατανικό επιστήμονα στο τέλος κάθε επιπέδου:

Στο Green Hill υπάρχει έχει ένα διαστημόπλοιο που κουβαλάει μια τεράστια σιδερόμαλα και προσπαθεί να σας τσακίσει:

Κινηθείτε από την αριστερή στην δεξιά πλατφόρμα και κάθε φορά που του ρίχνετε ένα χτύπημα, να κάνετε το ίδιο με αντίστροφη κατεύθυνση.

Στο Marble Zone έχουμε πάλι τον ίδιο

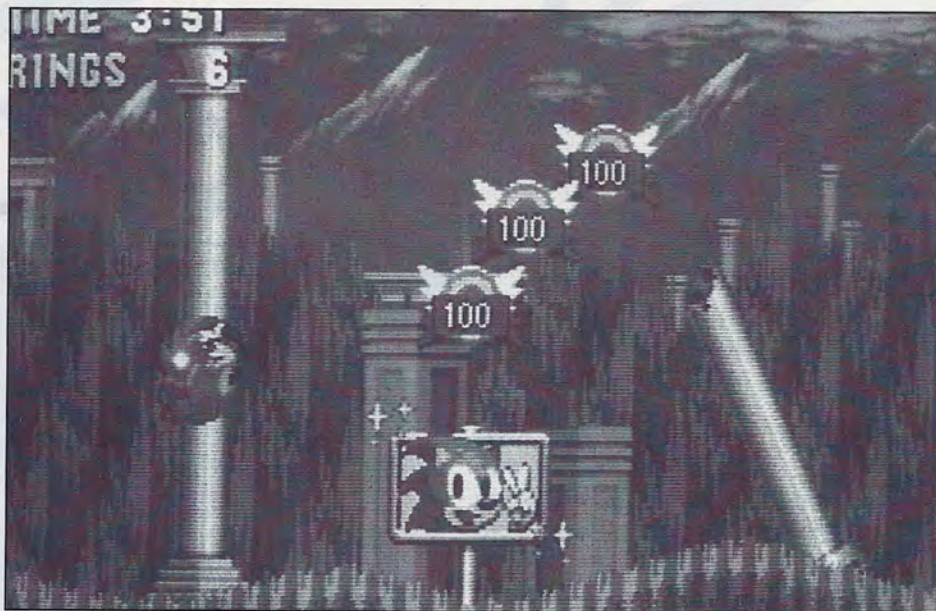

κακό και το ίδιο σκάφος αλλά τώρα σας καταδιώκει με πύρινες φλόγες.

Θα ακολουθήσετε την ίδια τακτική με το προηγούμενο επίπεδο και μόλις καταφέρετε ένα χτύπημα στο σκάφος θα πηδάτε στην άλλη πλατφόρμα με προσοχή, αφού ανάμεσά τους υπάρχει λάβα και πίδακες φωτιάς.

Στο Star Light επίπεδο τα πράγματα γίνονται διαφορετικά και διπλά διασκεδαστικά: υπάρχουν διάφορα κομμάτια από συντρίμια που έρχονται καταπάνω σας και τα χρησιμοποιείτε για να χτυπήσετε το σκάφος του κακού.

Ο μεγάλος κακός στο Spring Yard είναι άλλη περίπτωση. Αυτός ρίχνει κάποια αντικείμενα τα οποία καταστρέφουν το έδαφος κάτω από τα πόδια σας. Μην

τολμήσετε να τον χτυπήσετε όταν τα εξαπολύει αλλά αφού τα έχει ρίξει.

Κάντε σωστή και γρήγορη χρήση κάθε πλατφόρμας και μετά από μερικά χτυπήματα θα τον καταστρέψετε.

Φτάνετε στο τελικό επίπεδο. Ο κακός έχει κρυφτεί μέσα στο εργαστήριό του σε κάποιες κατασκευές που θυμίζουν έμβολα μηχανής. Από την μία πρέπει να προσέχετε τις ενεργειακές βολές και από την άλλη να μην σας πετύχουν τα έμβολα. Πρέπει ταχύτατα να επιλέξετε το μέρος που θα χτυπήσετε και εκεί μέσα να είναι ο επιστήμονας.

Όσο για το Labyrinth Zone δεν θα πω τίποτα περισσότερο από το να αναπνέετε συχνά τις μεγάλες φυσαλίδες που εμφανίζονται για να μην πνιγείτε.

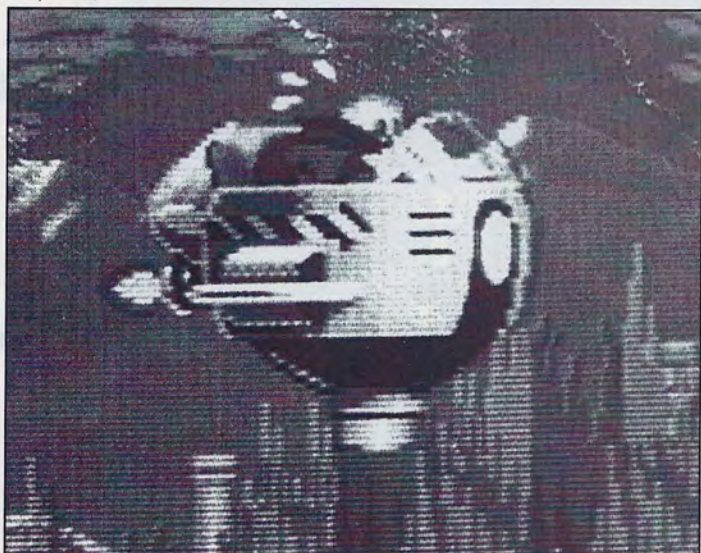

Spell Shop

ΤΟΥ

Θ. ΡΑΦΤΟΠΟΥΛΟΥ

Γερά φίλοι μου. Και αυτό το μήνα, το μαγαζάκι μου και εγώ, είμαστε κοντά σας για να σας βοηθήσουμε και να σας λύσουμε τυχόν προβλήματα που αντιμετωπίζετε με κάποιο \$%&* # adventure. Ας δούμε όμως τι μπορείτε να βρείτε μέσα στις σελίδες του Spell Shop. Αυτό το μήνα σας προσφέρουμε το δεύτερο και τελευταίο μέρος της λύσης του Quest for Glory II, spells για το Larry II, για το Conquest of Camelot και για το Rise of the Dragon. Και ας μην ξεχνάμε, τα γραμματά σας, μπορείτε να τα στέλνετε στην διεύθυνση: USER, Σπάρτης 75, 12461, Χαϊδάρι, Για την στήλη Spell Shop.

Ο 1ος Νικητής

Το σκίτσο που παρουσιάσαμε στα τεύχη 20 και 21, έχει σχεδιαστεί από τον φίλο μας, Νίκο Σκιαδά. Ο Νίκος κέρδισε και την πρώτη θέση του διαγωνισμού "1 χρόνος Spell Shop".

Larry II

Η φίλη μας Γιωργία ρωτά, πώς μπορεί να τελειώσει το Larry II, ενώ βρίσκεται στο παγωμένο μονοπάτι.

Για να περάσεις το παγωμένο μονοπάτι, θα πρέπει να έχεις πάρει την στάχτη από το χωριό. Αν την έχεις, κάνε Use Ashes, τώρα προχώρησε στο μονοπάτι. Εκεί που βγαίνουν οι ατμοί κάνε Look, Put Bag in Rejuvenator (σε μερικές εκδόσεις του Larry II δεν πιάνει, αν δεν βάλεις The, δηλαδή Put the bag...), Light Bag, Throw Rejuvenator. Όταν γίνει η έκρηξη, η πόρτα του ασανσέρ ανοίγει, μπες μέσα και τελειώσεις το Larry II!

Ο φίλος μας Κώστας Ταβουλτσίδης μας στέλνει τις απαντήσεις που θα πρέπει να δώσετε στο άγαλμα της Αφροδίτης στο Conquest Of Camelot. Τον ευχαριστούμε.

THE STATUE QUESTIONS

What is Aphrodite's sacred number?

SIX

In the kingdom of Flora what represents fertility and is sacred to Aphrodite?

APPLE

To what people was the goddess well known as Aphrodite?

GREEKS

Whom did Aphrodite love that was killed by a boar?

ADONIS

Who fell in love with Adonis and refused to release him from the underworld?

PERSEPHON

Who ended the dispute between Aphrodite and Persephon over Adonis?

ZEUS

Who transformed into a boar and killed Adonis?

ARES

Where did Pygmalion live?

CYPROS

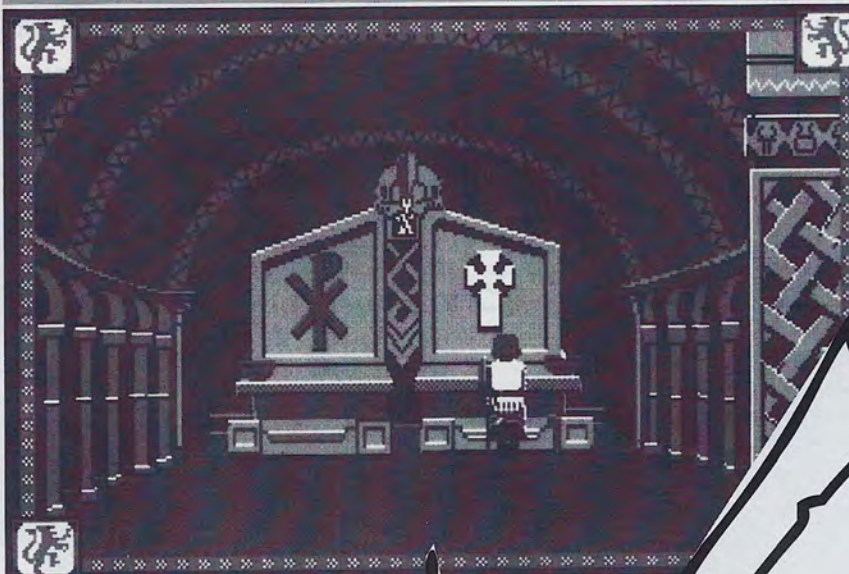

Whom did Pygmalion worship?

APHRODITE

Whose company did Pygmalion disdain?

WOMEN

Of what was the statue made that Pygmalion carved?

IVORY

What did Aphrodite give to the statue to reward Pygmalion?

LIFE

What is the name of the king who was father to Hippolytus?

THESEUS

Upon what did Hippolytus ride to go to the hunt?

CHARIOT

Who did Aphrodite make to fall in love with Hippolytus after her scorned the Goddess?

PHAEDRA

Upon whom did Theseus call for vengeance upon Hippolytus?

POSEIDON

Who was dragged to death behind his chariot?

HIPPOLYTUS

RISE OF THE DRAGON

Ο φίλος μας Αντώνης ρωτά, πώς μπορεί να βγάλει το κολάρο από την Karyn στο παιχνίδι Rise of the Dragon. Καταρχήν θα πρέπει πρώτα να έχεις πάρει τα καλώδια από το Janitor's Closet. Αν τα έχεις πάρει τοποθέτησέ τα πάνω στο κολάρο. Το βραχυκυκλώνεις. Τώρα αφάιρεσε το κολάρο με προσοχή.

QUEST FOR GLORY II

t r i a l b y f i r e

Η ΟΛΟΚΛΗΡΩΜΕΝΗ ΛΥΣΗ ΤΟΥ ΠΑΙΧΝΙΔΙΟΥ

ΜΕΡΟΣ II

*Κάθε πρωί κάνετε τα εξής (όλες τις μέρες): Πλησιάστε το τραπέζι, sit, eat, drink, stand.

DAY 6

Βγείτε έξω και πηγαίνετε στο Guild για εξάσκηση. Μόλις η εξάσκηση τελειώσει, βγείτε έξω και Use Map. Επιλέξτε Apothecary. Μπείτε μέσα και αγοράστε μερικά Healing και Vigor pills. Μην ξεχάσετε, αν έχετε, να του δώσετε Tail και Claws. Βγείτε έξω. Πλησιάστε το συντριβάνι και γεμίστε τα Waterskins με νερό.

Αν δεν έχετε κερδίσει τον ιδιοκτήτη του Weapon Shop, πηγαίνετε και δοκιμάστε και αυτή την μέρα. Τώρα πάρτε το Saurus και πηγαίνετε στην έρημο.

Εκεί κάνετε όσες περισσότερες μάχες μπορείτε. Μην ξεχνάτε να

Quest for Glory 2: Trial By Fire [148 of 500]

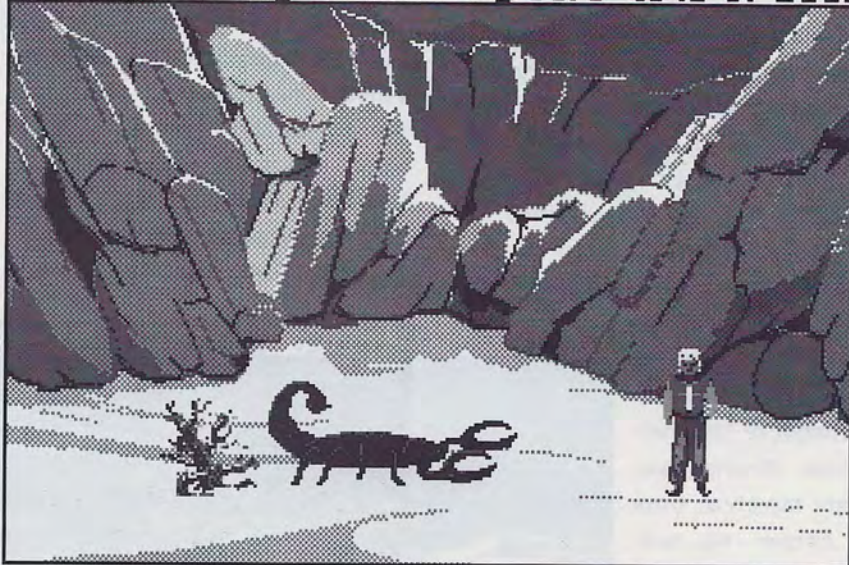

ελέγχετε το Health και το Stamina. Όταν αυτά είναι χαμηλά πάρτε χάπια ή πηγαίνετε στην όαση και Drink water, Rest. Όταν νυχτώσει γυρίστε πίσω στην πόλη και πηγαίνετε στο Tail Inn. Μπείτε μέσα και Sit, Eat, Drink, Stand προχωρήστε στο δωμάτιό σας και κοιμηθείτε Until Dawn.

DAY 7

Βγείτε έξω και πηγαίνετε στο Guild για εξάσκηση. Μόλις μπείτε μέσα ο Rakeesh σας δίνει μερικά dinars, ευχαριστήστε τον και

μπίτε στο δωμάτιο για να κάνετε εξάσκηση. Μόλις η εξάσκηση τελώσει, βγείτε έξω και Use Map. Επιλέξτε το Fountain Plaza. Εκεί ακούστε την ομιλία του Omar. Όταν τελειώσει πηγαίνετε στην έρημο και ακολουθήστε την γνωστή πιά διαδικασία.

DAY 8

Βγείτε έξω και πηγαίνετε τον Saurus στον σταύλο. Πηγαίνετε τώρα στο Guild για εξάσκηση. Μόλις τελειώσετε πηγαίνετε στο Weapon Shop. Εκεί Bargain for Sword, Bargain for Sword. Βγείτε. Use Map. Πηγαίνετε στην Aziza και Knock Door. Μπίτε μέσα και καθίστε, απαντήστε με την σειρά Yes, Ask About Air Elemental, FareWell. Τώρα Use Map, Magic Shop. Στο Magic Shop, Ask about Air Elemental, Ask about Air, Ask about Foolers Earth. Φύγετε τώρα και πηγαίνετε στην έρημο και ακολουθήστε την γνωστή διαδικασία.

DAY 9

Βγείτε έξω και πηγαίνετε στο Guild για εξάσκηση. Όταν τελιώσετε βγείτε έξω και Use Map. Plaza of Palace. Εδώ θα συναντήσετε, το Air Elemental. Για να το αντιμετωπίσετε θα πρέπει να έχετε αποκτήσει πολλή δύναμη (τουλάχιστον 125 Strength). Πλησιάστε το και Drop Earth. Αν σας στριφογυρίσει, πρέπει να αποκτήσετε και άλλη δύναμη. Όταν το ακινητοποιήσετε Use bellows. Φύγετε τώρα, και πηγαίνετε στην έρημο και ακολουθήστε την γνωστή διαδικασία.

DAY 10

Βγείτε έξω και πηγαίνετε στο Guild για εξάσκηση.

Quest for Glory 2: Trial By Fire [308 of 500]



Φύγετε τώρα, και πηγαίνετε στην έρημο και ακολουθήστε την γνωστή διαδικασία.

DAY 11

Βγείτε έξω και πηγαίνετε στο Guild για εξάσκηση. Φύγετε τώρα, και πηγαίνετε στην έρημο και ακολουθήστε την γνωστή διαδικασία. Στο Tail Inn θα πάρετε την αμοιβή.

DAY 12

Βγείτε έξω και πηγαίνετε στο Guild για εξάσκηση. Εκεί θα συναντήσετε τον Rakeesh. Πλησιάστε τον και Ask about Nature, Ask about Sword. Κάντε εξάσκηση και φυγέτε. Use Map. Apothecary. Εκεί πλησιάστε τον άνδρα και Ask about Earth, Tell about Earth elemental, Give Tail

(αν έχετε). Βγείτε έξω, προχωρήστε προς τα κάτω και όταν αλλάξει οθόνη βγείτε από την βόρεια μεριά. Εδώ θα συναντήσετε το Earth Elemental (fight με το σπαθί), αν φύγει προχωρήστε προς τα επάνω και θα το βρείτε ξανά, Fight. Όταν το σκοτώσετε πλησιάστε τα κομμάτια και Get Earth. Τώρα ακολουθήστε την γνωστή διαδικασία.

DAY 13

Βγείτε έξω και πηγαίνετε στο Guild για εξάσκηση. Μπίτε μέσα και επιστρέψτε το σπαθί, Give Sword. Κάντε practice βγείτε έξω. Πηγαίνετε τώρα στο Fountain Plaza και Get water. Use Map. Stabulus. Open door. Πηγαίνετε στην άσση. Όταν φτάσετε. Πλησιάστε τον τύπο και Ask about puzzle, go home. Δείτε την πυξίδα. Προχωρήστε τώρα μια οθόνη νότια, δείτε την πυξίδα και προχωρήστε 5 οθόνες δυτικά. Δείτε την πυξίδα και προχωρήστε βόρεια ώπου να δείτε το Caged Beast. Όταν μπίτε στην οθόνη

Quest for Glory 2: Trial By Fire [206 of 500]

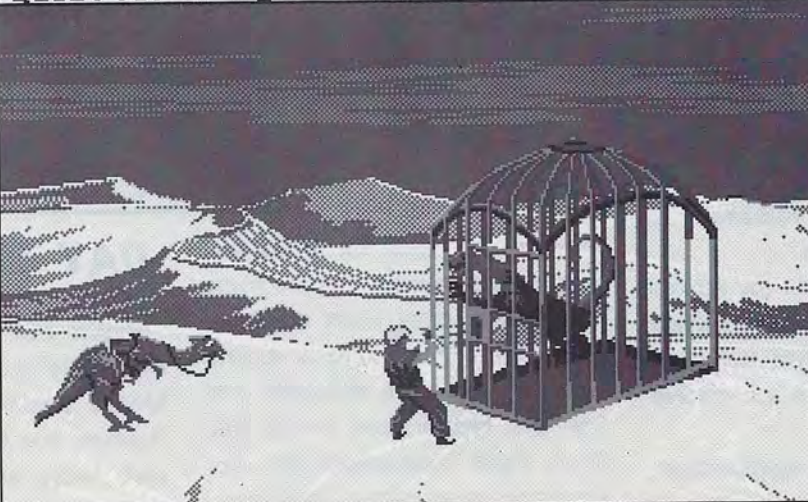

με το Caged Beast, κάντε αμέσως dismount. Πλησιάστε το Caged Beast και Give Water. Πλησιάστε το Saurus και Mount Saurus. Τώρα Go Home. Αφού αφήσετε το Saurus πηγαίνετε στο Apothicary. Εκεί Ask about Dispel Potion (2 φορές), Ask about ingredients, Ask about Fruit of Compassion. Βγείτε από το μαγαζί και πλησιάστε το συντριβάνι και Get Water. Τώρα διαβάστε τον χάρτη και πηγαίνετε στο σπίτι της Aziza. Πλησιάστε την πόρτα και Knock Door, μπειτε μέσα και καθίστε, απαντήστε με την σειρά YES, Ask about Plant, thanks, Farewall. Πηγαίνετε τώρα και πάρτε το Saurus και προχωρήστε μια οθόνη νότια. Τώρα προχωρήστε δυτικά ώσπου να δείτε το Shapeir. Όταν φτάσετε στην οθόνη αυτή, Dismount, Look, Look at debris, move rock, get feather. Τώρα mount Saurus και προχωρήστε ανατολικά ώσπου να δείτε την Woman Plant. Εκεί Dismount, πλησιάστε την Woman Plant και Give water, Tell about Self, Give elemental earth, Tell about Earth elemental, give hug, julanar, παίρνετε το φρούτο. Πλησιάστε τώρα το Saurus και Mount Saurus, go home. Αφήστε το Saurus και πηγαίνετε στο Fountain Plaza και Get Water. Τώρα πηγαίνετε στο Tail Inn και κάνετε τα γνωστά.

DAY 14

Βγείτε έξω και πηγαίνετε στο Guild για εξάσκηση. Πηγαίνετε τώρα στο Fountain Plaza. Εκεί θα δείτε το Water Elemental, αμέσως κάντε Drop Waterskin, Use Bellows, Get Waterskins. Μπράβο, καταφέρατε να νικήσετε το Water Elemental! Πηγαίνετε τώρα στο Apothecary και Give feather (2 φορές), Give fruit. Βγείτε τώρα από το μαγαζί και πάρτε το Saurus. Πάτε μια οθόνη νότια και 5 δυτικά και μετά όλο νότια ώσπου να δείτε το κλουβί. Κάντε dismount και πλησιάστε το κλουβί. Κάντε give water και αμέσως, Get Hair, Give dispel Potion. Τώρα ακολουθήστε την γνωστή διαδικασία.

DAY 15

Βγείτε έξω και πηγαίνετε στο Guild για εξάσκηση. Τώρα ακολουθήστε την γνωστή διαδικασία. Όταν νυχτώσει μην πάτε στο Tail Inn, αλλά στο Fighter Plaza (West Side). Βγείτε από την βόρεια πλευρά. Προχωρήστε στο δρόμο μέχρι να συναντήσετε την Askeri Dar. Προχωρήστε αριστερά και ακολουθήστε την Askeri Darb μέχρι το τέλος της. Εκεί θα βρείτε μια πόρτα. Σώστε. Μπειτε μέσα και μόλις τα φώτα ανάψουν κάντε γρήγορα Break Chains, αποφύγετε τον φρουρό και πολεμήστε μαζί του, μόλις πέσει κάτω, Kill man.

DAY 16

Βγείτε έξω και πηγαίνετε στο Guild για εξάσκηση. Μπειτε μέσα και πλησιάστε τον Rakeesh, τώρα Practice with Rakeesh. Αφού τελειώσετε, πηγαίνετε στο σπίτι της Aziza. Μπειτε μέσα και παρακολουθήστε προσεκτικά αυτά που θα γίνουν. Φύγετε και πηγαίνετε στην Plaza of Palace. Εκεί ο έμπορος σας δίνει το Sapphire pin. Τώρα πηγαίνετε στο Apothicary και πάρτε Healing και Vigor Pills (Bargain for). Μόλις νυχτώσει πηγαίνετε στο Tail inn. Εκεί θα πάρετε μια αμοιβή. Κάνετε τα γνωστά και πηγαίνετε για ύπνο.

DAY 17-26

Ταξιδεύετε με το καραβάνι για το Raseir.

DAY 27

Raseir Gate Plaza. Μπειτε μέσα στο Parrot Inn. Όταν ο Ferraris τελειώσει, τότε Sit. Απαντήστε στο Ferraris με Coffee. Μόλις ο Bartender φύγει τότε Drink. Βγείτε

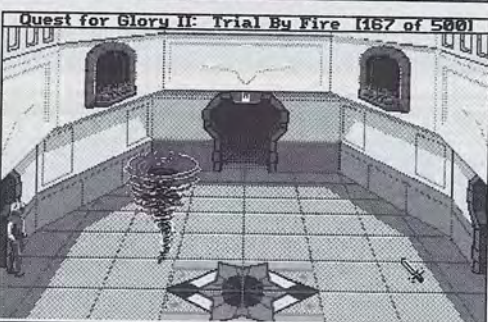
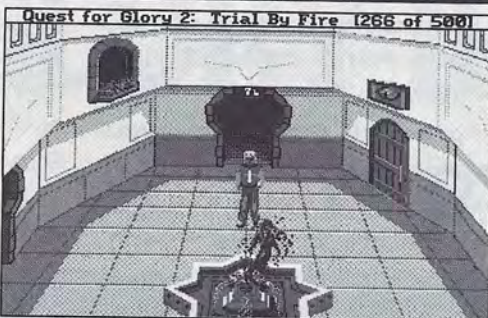
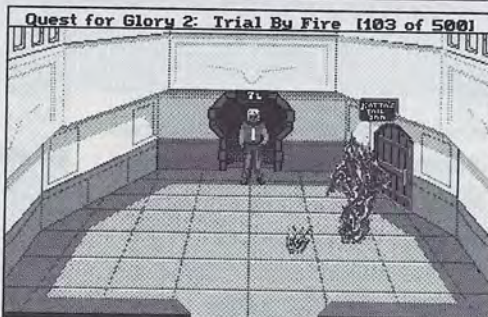

Τα 4 Elementals που πρέπει να δαμάσετε.
Earth, Fire, Water, Air

τώρα και εξερευνήστε την πόλη. Όταν έρθει το βράδυ, γυρίστε πίσω στο Parrot Inn. Μπειτε μέσα και Sit, όταν σας παρουσιάσει το Ugarte, Pay Ugarte, Ask about service, Ask about Water. Τώρα Stand και πηγαίνετε για ύπνο.

DAY 28

Βγείτε έξω από το Parrot Inn. Βγείτε από την βόρεια πλευρά της Raseir Gate Plaza. Προχωρήστε όσπου να βρείτε την Raseir Fountain

Quest for Glory 2: Trial By Fire [308 of 500]

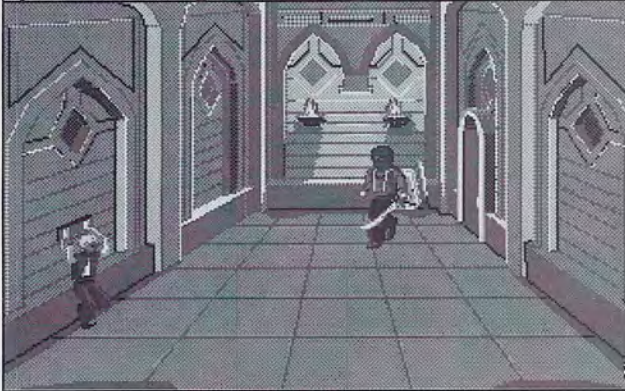

Plaza. Βγείτε από την αριστερή μεριά από το κάτω μέρος της οθόνης. Παρακολουθείτε την σύλληψη του Ugarte.

Φύγετε από το κάτω μέρος της οθόνης.

Βγείτε από την βόρεια πλευρά της Fountain Plaza στο πάνω μέρος της οθόνης.

Προχωρήστε στον δρόμο, ώσπου να συναντήσετε μια γυναίκα. Ακολουθήστε την γυναίκα.

Μπείτε μέσα στην ανοιχτή πόρτα. Βρίσκεστε στο Harem Girl's House. Όταν σας ρωτήσουν, απαντήστε με την σειρά, Give Clothes, Give Visa. Περιμένετε για ένα λεπτό, και όταν

αυτή φύγει, κάντε Use Compass. Προχωρήστε όλο νότια ώσπου να βγείτε στην Raseir Fountain Plaza. Θα βρεθείτε στην νότια πλευρά της Fountain Plaza, εδώ Read Sign. Τώρα γυρίστε πίσω στο

Blue Parrot Inn. Και πηγαίνετε για ύπνο.

DAY 29

Βγείτε έξω από το Parrot Inn. Εδώ θα σας συλλάβουν. Αφού σας πάνε στην φυλακή, πλησιάστε τον άλλο φυλακισμένο και Ask about Sharaf, Show pin. Τώρα πλησιάστε τα κάγκελα και Break down Gate (αν δεν το πετύχετε με την πρώτη, ξαναδοκιμάστε).

Βγείτε έξω. Πηγαίνετε στην δεξιά πλευρά της οθόνης και Get Equipment.

Τώρα Search room. Βγείτε από το μυστικόέρασμα, και προχωρήστε στον δρόμο όπου να συναντήσετε τον Ad Avis. Ακολουθήστε τον και θα βρεθείτε στο Forbidden City.

DAY 30

Plaza of Emir's Palace. Προχωρήστε νότια. Στους φύλακες, Fight, όταν τους σκοτώσετε όλους, πλησιάστε την πόρτα και Open Gate (Επαναλάβετε αν δεν πάσει). Σώστε την θέση σας. Μπείτε μέσα στο παλάτι και περιμένετε μέχρι ο φρουρός να φύγει, μόλις φύγει Jump.

Όταν ο Khaveen σε ρωτήσει, απάντησε Get Sword, όταν χάσει το σπαθί του, Get Sword.

Τώρα κάντε Take healing pill, τώρα πηγαίνετε στην πόρτα και Force Door. Μπείτε μέσα και αγνοήστε το άγαλμα που προσπαθεί να σας σκοτώσει, escape, πλησιάστε τα κεριά και κλωσήστε τα, τώρα Run. Προχωρήστε στην κάτω αριστερή πόρτα και μετά πηγαίνετε κοντά του και παρακολουθήστε το φινάλε.

FORBIDDEN CITY

Forbidden city door. Μόλις ο Ad Avis, σας ζητήσει βοήθεια κάνετε Use Mirror (που σας έδωσε η γυναίκα σαν αντάλλαγμα) και μπαίνετε μέσα στην Forbidden City. Air Room.

Εδώ αμέσως κάντε Use Lamp και προχωρήστε μια οθόνη αριστερά. Water Room.

Σώστε την θέση σας. Πηγαίνετε εκεί ακριβώς που πέφτει ο καταρράκτης και Jump. Όταν φτάσετε στο σημείο που η ξηρά είναι πιο κοντά σας Jump (αν χάσετε ξαναδοκιμάστε). Τώρα βρείτε την τρύπα από την οποία βγαίνει ο αέρας, πλησιάστε την τρύπα και Use Strength. Τώρα πλησιάστε την σκάλα, ανεβείτε και πηγαίνετε δεξιά.

Προχωρήστε και πάλι μια οθόνη δεξιά. Fire Room. Εδώ Use Water και

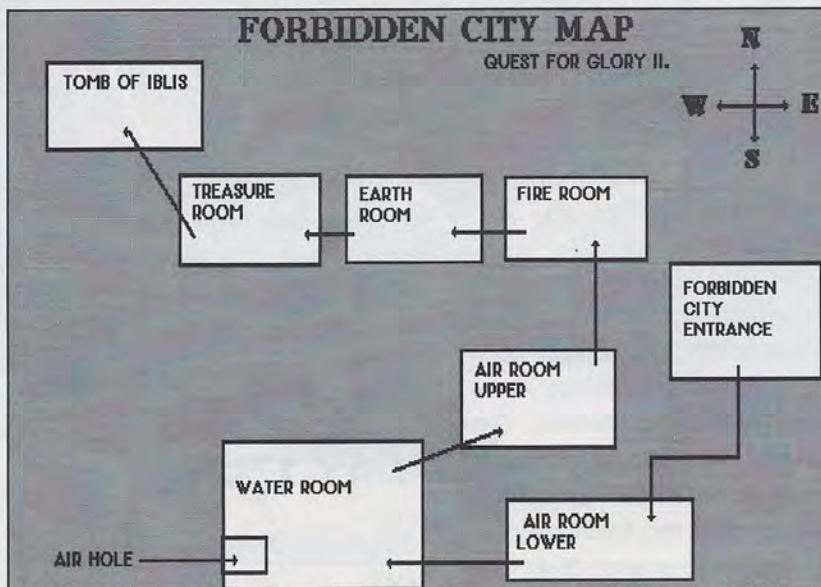

σώστε την θέση σας. Ακολουθήστε το δρομάκι με προσοχή. Earth Room. Εδώ κάντε Jump. Όταν φτάσετε κάτω πλησιάστε την πόρτα και απαντήστε Suleiman.

Μόλις η πόρτα ανοίξει προχωρήστε δεξιά και στην επόμενη οθόνη μπείτε στην πόρτα επάνω, τώρα κατεβείτε

κάτω και θα δείτε κάτι να γυαλίζει, κάντε Look at Glint και Get Ring.

Όταν βγει το Djinni κάντε Ask about wishes, Wish for healing, Wish for Strength, Teleport. Θα σας τηλεμεταφέρει έξω από το παλάτι του σουλτάνου.

Granada

HOUSE	WOLFTEAM
FORMAT	MEGADRIVE
TEST	MEGADRIVE

Θυμάστε το εκπληκτικό Gauntlet στους 8-bit υπολογιστές; Πώς θα σας φαινόταν αν το βλέπατε σε κποια κονσόλα; Αφήστε θα απαντήσω εγώ: πολύ γρήγορο και περιεργό. Και ο λόγος για το οποίο μοιάζει έτσι το Granada (που είναι κατά κάποιο τρόπο ένα μοντέρνο Gauntlet) είναι ότι πρέπει με κάποιο μικρό διαστημόπλοιο να κινείστε μέσα σε λαβυρινθώδη επίπεδα και να καταστρέφετε μητρικές φωλιές απόπου γεννιούνται άπειρα σκάφη. Το δικό σας όπλο, το μικρό διαστημοπλοιάκι που λέγαμε, είναι ένα μυθικό σκάφος που τα βάζει με εκατοντάδες αντίπαλα sprites και είναι εφοδιασμένο με ένα σωρό οπικά συστήματα.

Ξεκινάτε με σφαίρες και ισχυρό ενεργειακό κανόνι αλλά μπορείτε να αποκτήσετε και άλλα όπλα, όπως smart bombs, ασπίδα που

σας ακολουθεί κτλ. Θα μπορούσε πάντως να ήταν πιο πλούσιο στον τομέα των bonus. Εκεί που τα πράγματα πάνε πολύ καλά είναι στο scrolling. Βλέπετε τον χώρο της δράσης από πάνω και κινείται μαζί σας προς οκτώ κατευθύνσεις. Απορώ γιατί διαλέξαμε για πρώτο επίπεδο αυτό το σχετικά βαρετό background μέσα στους τοίχους. Τέλος πάντων, την αξία του παιχνιδιού την

καταλαβαίνετε στο δεύτερο επίπεδο με το πολλαπλό scrolling. Περιμένετε όμως να δείτε και τον μεγάλο κακό που υπάρχει στο τέλος κάθε πίστας και μετά αποφασίστε αν σας αρέσει ή όχι. Τα χρώματα είναι πολλά, το ίδιο και η ταχύτητα ενώ τα sprites όταν είναι πολλά είναι μικρά. Η μουσική είναι εμψυχωτική και τα εφέ σωστά αλλά όχι σπουδαία.



ΜΕ ΔΥΟ ΛΟΓΙΑ	
Αν ψάχνετε ένα shoot'em up που να ξεχωρίζει, αγοράστε το.	
ΓΡΑΦΙΚΑ	82
ΗΧΟΣ	80
ΧΕΙΡΙΣΜΟΣ	86
ΓΕΝΙΚΑ	84

HOUSE	RENOVATION
FORMAT	MEGADRIVE
TEST	MEGADRIVE

Ενα ακόμα shoot'em up που μας μεταφέρει αυτή τη φορά στο έτος 3008. Η Γη έχει ήδη καταστραφεί από την ανθρώπινη αμέλεια αλλά υπάρχει παρ'όλα ταύτα κάποιος που θέλει ακόμα να υπερασπιστεί το όνειρο αυτού που υπήρξε από τις καταστροφικές ορδές των εξωγήινων. Το διαστημόπλοιό σας είναι ένα μέτριο... αερο-

πλάνο με κάποια ασπίδα που σας προστατεύει από τις εχθρικές βολές. Τίποτα βέβαια που να μην έχουμε ξαναδεί από την εποχή του εκπληκτικού R-Type. Φυσικά το Gaiares δεν έχει άλλες ομοιότητες με εκείνο το υπέροχο πρόγραμμα των περασμένων χρόνων. Μπορείτε ακόμα με κάποιο από τα πλήκτρα που βρίσκονται πάνω στο joystick να αυξομειώνετε την ταχύτητα του σκάφους σας. Μπορεί να φαίνεται αχρείαστο αλλά μερικές φορές είναι καλύτερο να προσπαθείτε να κινείστε μέσα στα βράχια, τα βουνά και τους αστεροειδείς με μικρή ταχύτητα. Οι αντίπαλοι είναι βαρετά μικρά sprites που δεν έχουν animation αντάξιο του μηχανήματος και έρχονται σε σχεδιασμούς και συνδυασμούς που δεν διακρίνονται για την ευφύια τους.

Τα μεγάλα ατού του παιχνιδιού είναι οι εκπληκτικοί μεγάλοι κακοί που εμφανίζονται όταν περνάτε ένα επίπεδο και τα εκπληκτικά power-ups που μπορούν να γεμίσουν και την μισή οθόνη. Για τον ήχο δεν έχουμε να πούμε πολλά, απλώς έχει εκνευριστική μουσική και μέτρια εφέ. Ένα από τα χειρότερα σημεία του παιχνιδιού είναι ότι μόλις χάσετε μία ζωή σας γυρίζει μερικά επίπεδα πίσω!



ΜΕ ΔΥΟ ΛΟΓΙΑ	
Μια μετριότητα που χάνεται στον κυκεώνα των shoot'em ups.	
ΓΡΑΦΙΚΑ	76
ΗΧΟΣ	68
ΧΕΙΡΙΣΜΟΣ	80
ΓΕΝΙΚΑ	70

CONSOLE REVIEWS

HOUSE	SEGA
FORMAT	MEGA DRIVE
TEST	MEGA DRIVE

Tο καλύτερο basketball παιχνίδι που έχετε παίξει ποτέ θα είναι σίγουρα κάποιο μεγάλο ηλεκτρονικό, αφού όλα τα ανάλογα παιχνίδια των 16-bit υπολογιστών δεν είναι αρκετά καλά. Αυτό φαίνεται να είχε στον νου της και η SEGA όταν κατασκεύαζε το Super Real Basketbal. Πήρε τα καλύτερα στοιχεία από τα καλύτερα ηλεκτρονικά και τα έβαλε μέσα σε ένα cartridge!

Το παιχνίδι είναι πραγματικά τέλειο: από άποψη γραφικών έχει όλα τα ανθρωπάκια που συγκροτούν δύο ομάδες στην οθόνη, με αρκετό μέγεθος, πολύ καλή λεπτομέρεια και μπόλικά χρώματα. Ετσι δεν υπάρχουν οι δικαιολογίες του τύπου "αχ, μπερδεύτηκα"! Από την άλλη η οθόνη είναι σχεδόν full screen και στο κάτω μέρος της βλέπουμε τα ονόματα των αντιπάλων καθώς και το σκορ. Η υπόλοιπη οθόνη σκρολλάρει διαρκώς και σταθερά ανάλογα με το ποιος έχει την μπάλα στην κατοχή του.

HOUSE	SEGA
FORMAT	MEGA DRIVE
TEST	MEGA DRIVE

OZareth είναι μαθητής του διαβόλου. Χρησιμοποιώντας τις μαγικές του ικανότητες κάλεσε τον Zao, τον μεγαλύτερο μαγο, στον κόσμο των ζωντανών, με σκοπό να κατακτήσει την ανθρωπότητα και να κάνει όλους τους ανθρώπους σκλάβους. Εσείς παίρνετε τον ρόλο του Joe Yamato του μόνου ανθρώπου με τόσο δύναμη και ακόμα περισσότερο θάρρος που μπορεί να τα βγάλει πέρα με τις τρομερές δυνάμεις και τα όντα που έχει δημιουργήσει ο μάγος.

Το πρόγραμμα στο Mega Drive θυμίζει αρκετά εκείνα τα παλιά ηλεκτρονικά, πριν από 4 περί-

που χρόνια όπου η έννοια του animation δεν είχε την ίδια αξία με σήμερα. Ετσι το ανθρωπάκι μας κινείται αρκετά περίεργα στην οθόνη. Το ίδιο ακριβώς σκρολλάρει και η οθόνη, η οποία κάπως τρεμοπαίζει. Αυτό συμ-

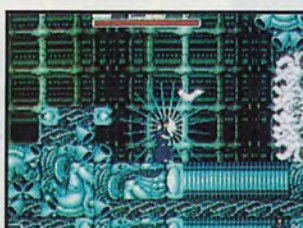

SUPER REAL BASKETBALL

Στις εξέδρες βλέπετε sprites φιλάθλων τα οποία ορύνονται διαρκώς. Μετά από κάθε επίθεση που είναι κοντά σε καλάθι το παιχνίδι αυτόματα και χωρίς καμία καθυστέρηση που θα μπορούσε να καταστρέψει την αίσθηση και την ένταση που δημιουργεί το πραγματικό basket εμφανίζεται ένα γκρό-πλαν του παίκτη που κάνει την εκπληκτική ενέργεια. Και μιλάμε συνήθως για επιδέξια καρφώματα, σαν αυτά που βλέπουμε στο All Star Game αλλά και την προσπάθεια για τρίποντα, μαζί με την κίνηση που κάνει ο αντίπαλος για να κόψει την μπάλα.



Το πιο ωραίο είναι όμως ότι ακόμα και στην μεγένθυση ο παίκτης, αφού διαβάσει καλά τα τυπικά του χειρισμού στο αναλυτικό manual, μπορεί να αλλάξει την πορεία της φάσης ή όχι.

Τέλος παίρνοντας τον ρόλο του προπονητή μπορείτε να αλλάζετε στρατηγικές, θέσεις παικτών και να βλέπετε τις στατιστικές. Μαζί με τον καλό ήχο -προσθέστε και ένα σύντομο σώου από μαζορέτες στην μέση των ημιχρόνων- έχουμε ένα εκπληκτικά playable -κοντεύει να φτάσει το Kick Off- παιχνίδι που δεν πρέπει να χάσετε.



ME ΔΥΟ ΛΟΓΙΑ	
Προβλέπω jumpball ανάμεσα στους gamers για το ποιος θα το πρωτοαποκτήσει.	
ΓΡΑΦΙΚΑ	88
ΗΧΟΣ	85
ΧΕΙΡΙΣΜΟΣ	94
ΓΕΝΙΚΑ	91

MYSTIC DEFENDER

βαίνει και με τα αντίπαλα sprites τα οποία είναι πολύ μεγάλα αλλά δεν έχουν καλή κίνηση και ούτε ιδιαίτερα πολλά χρώματα.

Εκεί όμως που δείχνει την δύναμή του το μηχανήμα είναι τα power-ups που μπορούν να χρησιμοποιηθούν είτε σαν μία βολή τη φορά είτε να κρατήσετε πατημένο το fire και να συγκεντρώσετε μια εντυπωσιακή ακτίνα που μπορεί να καταστρέψει ένα σωρό sprites στη σειρά. Τα επίπεδα είναι εξαιρετικά λιτά από άποψης γραφικ-

κών και ο ήχος δεν μπορεί να συναγωνιστεί τα υπόλοιπα παιχνίδια της εποχής μας.

Ο ήρωάς μας χάνει ενέργεια κάθε φορά που συγκρούεται με τα αντίπαλα όντα και δέχεται τις βολές τους, αλλά ευτυχώς υπάρχουν διάφορα σημεία όπου μπορείτε να πάρετε ζωές. Γενικά ένα παιχνίδι για όσους προτιμούν τα μυθικά θέματα...



ME ΔΥΟ ΛΟΓΙΑ	
Δεν θα σας ενθουσιάσει, αλλά είναι αρκετά playable.	
ΓΡΑΦΙΚΑ	76
ΗΧΟΣ	74
ΧΕΙΡΙΣΜΟΣ	83
ΓΕΝΙΚΑ	78

SEGA

Η ΥΨΗΛΗ ΤΕΧΝΟΛΟΓΙΑ ΣΤΑ VIDEO GAMES



ALEX KIDD IN MIRACLE WORLD.
Το συναρπαστικό παιχνίδι που είναι ενσωματωμένο στο Master System II.

Η SEGA, η κορυφαία ιαπωνική βιομηχανία παιχνιδιών, δημιουργεί τη νέα γενιά video games υψηλής τεχνολογίας. Το MASTER SYSTEM II είναι ένα από τα πιο εξελιγμένα video games, που χάρη στην υψηλή τεχνολογία του, επιτρέπει αστραπιαίες αντιδράσεις σε όλες τις καταστάσεις. Στο Master System II είναι ενσωματωμένο το συναρπαστικό παιχνίδι Alex Kidd in Miracle World. Ακόμη υπάρχει μια πλούσια συλλογή που περιλαμβάνει πάνω από 100 καταπληκτικά παιχνίδια. Ξεχωριστά διατίθενται τα περιφερειακά εξαρτήματα Joystick, Light Phaser και Rapid Fire Unit. Η καινοτομία της τεχνολογίας στο Master System II, έρχεται να εκφραστεί με: επεξεργαστή Z 80, οθόνη με 64 χρώματα, 256 έγχρωμα sprites καθώς επίσης 3 κανάλια ήχου και 1 για ηχητικά εφέ. Δικαιολογημένα λοιπόν η SEGA έχει αναδειχθεί πρώτη στη βιομηχανία των παγκόσμιων καινοτομιών στα video games.



MEGA DRIVE.
Το Video game που ξεπερνάει κάθε προηγούμενο. Η τεχνολογία των 16 BIT στην υπηρεσία της ψυχαγωγίας με κύριο επεξεργαστή 68.000 και επεξεργαστή Z 80. Στερεοφωνικός ήχος 10 καναλιών.



GAME GEAR.
Μία παγκόσμια καινοτομία στα χέρια σας. Φορητό έγχρωμο video game με οθόνη LCD 3.2", με την προσθήκη ειδικού tuner γίνεται και έγχρωμη τηλεόραση. Ακόμη λειτουργεί σαν μόνιτορ βιντεοκάμερας.

CONSOLE REVIEWS

HOUSE	SEGA
FORMAT	MEGA DRIVE, GAME GEAR
TEST	GAME GEAR

CASTLE OF ILLUSION

Ο μεγαλύτερος ηθοποιός όλων των εποχών αφού έγινε παιχνίδι σε Mega Drive αποφάσισε να γνωρίσει νέες δόξες μέσα στο μηχανήμα χειρός της SEGA. Το σενάριο θυμίζει ιστορία από κινούμενα σχέδια: ο ήρωάς μας βρίσκεται με την αγαπημένη του Minnie στην πόλη της Vera City και απολαμβάνουν την καταπληκτική λιακάδα. Όπως είναι φυσικό εμφανίζεται μια φρικτή μάγισσα η οποία ζηλεύει την εκπληκτική(!) ομορφιά της Minnie και την απαγάγει. Τώρα ο πάντοτε ηρωικός Mikey πρέπει να βρει τον τρόπο να σώσει την αγαπημένη του. Όσοι έχετε παίξει το πολύ καλό αυτό παιχνίδι στο Mega Drive θα θυμάστε εκτός από τα πολύ καλά γραφικά και την καταπληκτική κίνηση που εντυπωσίαζε υπερβολικά με την ομαλότητά της. Αυτό έχουν φανερά προσπαθήσει να το επαναλάβουν οι προγραμματιστές της SEGA κι εδώ αλλά δυστυχώς δεν τα έχουν καταφέρει.

Το κεντρικό sprite κινείται πολύ όμορφα, επιβραδύνει στις ανηφόρες και παραπατάει με χάρη στις άκρες των γκρεμών αλλά είναι πολύ μικρό για να αποδώσει όλα εκείνα τα στοιχεία που είχε στην μεγάλη κονσόλα. Γενικά θα μπορούσαμε να μιλήσουμε για έναν ακόμα κλώνο του Mario με πολύ καλά στοιχεία. Ετσι για να βρείτε τα επτά διαμάντια που χρειάζονται για να αντιμετωπίσετε την μάγισσα θα περάσετε



από δεκάδες τοποθεσίες που σκρολάρουν ενώ υπάρχουν μυστικά περάσματα και σκάλες που πρέπει να εκμεταλλευθείτε.

Τα backgrounds είναι πολύ καλά και πλούσια σε χρωματισμό και ποικιλία ενώ τα αντίπαλα sprites αν και δεν είναι πολλά ταυτόχρονα στην οθόνη, έχουν καλή κίνηση και ευδιάκριτες λεπτομέρειες.

Ο ήχος είναι μέτριος αλλά η μουσική εντυπωσιακή.



ΜΕ ΔΥΟ ΛΟΓΙΑ	
Εγώ στο ρόλο του Μίκυ Μάους! Θα πρέπει να ονειρεύομαι!	
ΓΡΑΦΙΚΑ	91
ΗΧΟΣ	85
ΧΕΙΡΙΣΜΟΣ	86
ΓΕΝΙΚΑ	87

HOUSE	SEGA
FORMAT	GAME GEAR
TEST	GAME GEAR

SHINOBI

Το καλύτερο παιχνίδι beat'em up που έχω δει μέχρι στιγμής στο Game Gear και ένα από τα καλύτερα που έχω παίξει ποτέ σε οποιοδήποτε μηχανήμα. Για να είμαι ειλικρινής δεν πιστεύω ότι υπάρχει ισάξιο του ούτε στην Amiga. Η υπόθεσή του είναι συνηθισμένη: ένας μεγάλος δάσκαλος του Ninjitsu έχει χάσει όλους τους μαθητές του που είναι αιχμάλωτοι μίας μεγάλης σατανικής δύναμης.



Εχει απομείνει μόνο ο καλύτερος, δηλαδή εσείς, ο κόκκινος με το όνομα του θρύλου Joe Musashi, σε μια αποστολή ζωής και θανάτου να σώσει τους υπόλοιπους. Το παιχνίδι ξεκινάει με έναν γενικό χάρτη όπου κάνετε την επιλογή πίστας ανάμεσα σε τέσσερις περιοχές του Hong Kong που θέλετε να "καθαρίσετε".

Αυτές περιλαμβάνουν ένα μυστηριώδες δάσος, έναν αυτοκινητό-

δρομο με διάφορα τετράτροχα οχήματα, ένα επίπεδο σε λιμάνι και σε κάποια ποτάμια. Ανάλογα με την περιοχή που διαλέξατε διαμορφώνονται και τα αντίπαλα sprites που συναντάτε αν και οι περισσότεροι είναι μπράβοι και γνώστες του καράτε.

Δεν λείπουν όμως και εκείνοι που κρατούν πολυβόλα, σας ρίχνουν προιοντωγούς δίσκους (!), βγάζουν φωτιές από το στόμα τους ή πετούν βόμβες, ενώ στο τέλος κάθε επιπέδου υπάρχει

και ένα υπέροχο sprite που έχει τον γνωστό ρόλο του μεγάλου κακού. Ο ήρωάς μας για να τα βγάλει πέρα με όλα αυτά μπορεί να σκύβει, να πηδάει, να ρίχνει ψυχικά όπλα που πρέπει να αποκτήσει με την αξία του και να χρησιμοποιεί το τέλειο σπαθί του για να εξοντώνει τους ανιπάλους του. Τα γραφικά είναι άψογα, πολύ καλύτερα από, π τα αποδίδει η φωτογραφία. Ο ήχος είναι πολύ καλός και αν σας ενδιαφέρει το επίπεδο δυσκολίας αναφέρω ότι είναι το δυσκολότερο παιχνίδι που υπάρχει για G.G. μέχρι στιγμής!



ΜΕ ΔΥΟ ΛΟΓΙΑ	
Το καλύτερο Beat'em up που έχει εμφανισθεί για το Game Gear!	
ΓΡΑΦΙΚΑ	94
ΗΧΟΣ	88
ΧΕΙΡΙΣΜΟΣ	90
ΓΕΝΙΚΑ	92

GHOULS 'N GHOSTS

HOUSE	SEGA
FORMAT	ALL FORMATS
TEST	MASTER SYSTEM

Οσες φορές και να έχω παίξει αυτό το πρόγραμμα και σε όσα μηχανήματα, από το coin-op μέχρι την Amiga, από το Mega Drive στο CPC και τώρα στο Master System, αισθάνομαι την ίδια πάντα συγκίνηση. Δεν είναι τα γραφικά ή ο χαρακτήρας αλλά η τελειότητα του gameplay.

Για μια ακόμα φορά σαν Sir Arthur θα πρέπει να αντιμετωπίσετε τις φυσικές και μαγικές δυνάμεις του Loki και να σώσετε τον κόσμο του Lexet από την κακία του.

Αυτή τη φορά όμως ο Σκοτεινός Πρίγκηπας έχει απαγάγει την πανέμορφη Tamara. Ο,τι περιμένετε λοιπόν, μια περιπέτεια που τα έχει όλα: μαγεία, δαίμονες, σπαθιά και πανοπλίες. Ο ήρωάς μας έχει αρκετές ζωές αλλά χάνει μία όταν άκουμπήσει δύο φορές

πάνω σε αντίπαλο sprite ή σε βολή του. Την πρώτη φορά κυκλοφορείτε απλώς ξεβράκωτος και την δεύτερη πεθαίνετε. Υπάρχουν δεκάδες κίνδυνοι. Στην αρχή σας καταδιώκουν διάφοροι χάροι αλλά και στα σεντούκια κρύβονται μάγιστροι που σας κάνουν ανυπεράσπιστες πάπιες ή γεράκους.

Γύπες και λαμηττοί ολοκληρώνουν την θανατηφόρα ατμόσφαιρα. Τα επίπεδα συνεχίζουν όπως τα ξέρουμε: στους ανεμόμυλους και τις πέτρες που κατακυλούν, στους σκοτεινούς πύργους, το δάσος και τέλος το άντρο του Loki.

Στον δρόμο μπορείτε να αλλάξετε ένα σωρό

όπλα ακόμα και την μαγεία που εκτοξεύετε αν κρατήσετε πατημένο το fire για λίγο. Μεγάλοι κακοί σας περιμένουν στο τέλος των επιπέδων τρομερά καλοσχεδιασμένοι. Τα γραφικά εκμεταλλεύονται την δύναμη του μηχανήματος στο απόλυτο, με μεγάλα sprites, scrolling ποιότητας και πολλά χρώματα.

Έχουμε ακόμα και οπτικά εφέ στο background ενώ ο ήχος ακολουθεί τα μουσικά θέματα του πρωτότυπου και έχει καλά εφέ.



ΜΕ ΔΥΟ ΛΟΓΙΑ	
Ενα κλασικό αριστούργημα, απαραίτητο για την συλλογή σας.	
ΓΡΑΦΙΚΑ	92
ΗΧΟΣ	96
ΧΕΙΡΙΣΜΟΣ	91
ΓΕΝΙΚΑ	92

HOUSE	HERTZ CO / SEGA
FORMAT	MASTER SYSTEM / GAMEGEAR
TEST	MASTER SYSTEM

PSYCHIC WORLD

Μέχρι που έβγαλε το Sonic the Hedgehog, η Sega είχε όνειρο και επιθυμία να δημιουργήσει ένα παιχνίδι που να μπορεί να τα βάλει με τον Mario της Nintendo. Δοκίμασε τα πάντα από Alex Kidd μέχρι Wonderboy.

Κάπου στη μέση, της βγήκε το Psychic World στο Master System, που είναι ένα ακόμα μέτριο πρόγραμμα που σκρολλάρει από αριστερά προς τα δεξιά και έχει έναν κεντρικό ήρωα που τα βάζει με ένα σωρό όντα.

Η υπόθεσή του πάντως ξεφεύγει από τα συνηθισμένα:

Στο κέντρο ενός πυκνού και ήσυχου δάσους υπάρχει ένα εργαστήριο όπου ο καθηγητής Κnavik κάνει τα πειράματά του με την βοήθεια δύο δίδυμων αδελφών της Lucia και

της Cecil. Κάποια μέρα συμβαίνει ένα ατύχημα και μια έκρηξη ελευθερώνει τα όντα που φυλάγονταν στο εργαστήριο και κάποιο από αυτά απαγάγει την Cecil.

Η Lucia φοράει την συσκευή που αυξάνει τις ESP εξωαισθητικές ικανότητες(!) και βγαίνει να αναζητήσει την αδελφή της.

Αν βέβαια δεν σας αρέσουν οι κοριτσίστικες ιστορίες και κυρίως οι γυναίκες ηρωίδες μπορείτε να φανταστείτε ότι ελέγχετε κάποιο αρσενικό sprite καθώς η λεπτομέρεια είναι κάτι άγνωστο για το παιχνίδι και ο ήρωάς μας είναι μια μάζα από pixels.

Τέλος πάντων και οι αντίπαλοί σας δεν πάνε πίσω, ελάχιστη φαντασία στην κατασκευή τους και σπάνια εμφανίζονται πάνω από 2-3 ταυτόχρονα στην οθόνη.

Η ηρωίδα μας μπορεί να πυροβολάει και να πηδάει ενώ χρησιμοποιώντας τις παραψυχολογικές δυνάμεις της μπορεί να γίνεται για λίγο άτρωτη. Χάνετε όταν η κόκκινη μπάρα πέσει στο μηδέν από τα πολλά χτυπήματα.

Γενικά ένα παιχνίδι που θα σας εκνευρίσει, με δύσκολους μεγάλους κακούς και επιστροφές στην αρχή του επιπέδου όταν χάνετε.



ΜΕ ΔΥΟ ΛΟΓΙΑ	
Αφήστε το και αγοράστε το πολύ καλύτερο Ghouls'n Ghosts.	
ΓΡΑΦΙΚΑ	60
ΗΧΟΣ	52
ΧΕΙΡΙΣΜΟΣ	42
ΓΕΝΙΚΑ	47

CONSOLE REVIEWS

HOUSE	—
FORMAT	MEGA DRIVE MASTER SYSTEM
TEST	GAME BOY

Mικροί τρελαινόμασαν για τις περιπέτειες αυτού του υπερ-ήρωα. Δεν είχατε φανταστεί όμως ποτέ ότι θα βρισκόσασταν στην ευχάριστη θέση να τον βοηθήσετε! Το Game Boy σας δίνει αυτή την ευκαιρία και μάλιστα για ιερό σκοπό. Να σώσετε την κοπέλα του Πάρκερ (η εν κόσμω ταυτότητα του Spider Man) που έχει απαχθεί από μια ολόκληρη συμμορία από τους πιο τρομερούς αντιπάλους του ήρωά μας. Οι ικανότητες που έχει το sprite μας είναι λίγο-πολύ γνωστές. Μπορείτε να κινείστε αριστερά και δεξιά στην οθόνη που σκρολάρει, να σκύβετε αλλά και να πηδάτε σε δύο ύψη ανάλογα με το αν είσαστε ακίνητοι ή περπατάτε. Ακόμα μπορείτε να χρησιμοποιείτε τον ιστό σας για να κινείστε στον αέρα χωρίς να ενοχλείστε από τα περισσότερα sprites ενώ ακόμα ο ιστός μπορεί να ρίξει βολές εναντίον τους. Φυσικά μπορείτε να κλωτσάτε και να ρίχνετε γροθιές, αλλά αυτό είναι για κοντινές αποστάσεις μόνο. Ο πρώτος σας αντίπαλος είναι ο Mysterio που θα τον βρείτε αφού διασχίσετε τα κακόφημα σοκάκια της Νέας Υόρκης. Στον δρόμο σας θα αντιμετωπίσετε κακοποιούς που σας πυροβολούν ή σας γρονθοκοπούν ενώ κάποιιοι άλλοι βγαίνουν από τα παράθυρα και σας χτυπάνε με ξύλα. Όταν κάποια στιγμή εμφανιστεί ο Mysterio θα σας δίνονται μερικά δευτερόλεπτα μόνο για να τον πλησιάσετε και να τον χτυπήσετε καθώς θα εξαφανίζεται σε ένα σύννεφο καπνού το οποίο είναι θανατηφόρο για σας. Στο κάτω μέρος της οθόνης βλέπετε την αντοχή σας καθώς και αυτή του αντιπάλου σας. Εσείς έχετε τρεις

ΠΡΙΝ ΠΑΙΞΕΤΕ

Δείτε ή διαβάστε αντίστοιχα τα ομώνυμα κινηματογραφικά έργα ή το πετυχημένο κόμικ. Δείτε επίσης και το πολύ καλό "Το φιλί της γυναίκας-αράχνης"

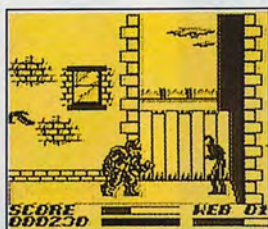
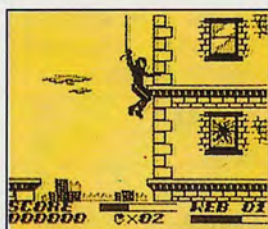

ζωές αλλά και αρκετά credits ώστε να μην ανησυχείτε τόσο όταν χάνετε. Ο επόμενος αντίπαλός σας είναι ο Hobgoblin ή πράσινος καλικάντζαρος όπως τον θυμάμαι εγώ στα ελληνικά και αυτός κινείται πάνω σε ένα αυτοσχέδιο ιπτάμενο σκουτεράκι. Αυτό σημαίνει ότι θα πρέπει πρώτα να σκαρφαλώσετε ψηλά πάνω στις ταράτσες με κίνδυνο να σας χτυπήσουν κάποια αντικείμενα που πέφτουν. Ευτυχώς θα χρησιμοποιήσετε την αραχνοαίσθησή σας και αν είσαστε γρήγοροι θα

τα αποφύγετε. Υστερα αρκεί να νικήσετε μερικούς κακοποιούς και ο Hobgoblin σας περιμένει. Μερικές κλωτσιές και η σωστή χρήση του ιστού θα σας δώσουν την νίκη χωρίς απώλειες. Σειρά του Σκορπιού με το θανατηφόρο κεντρί. Θα πρέπει πρώτα να πάρετε το τρένο, πράγμα που δεν είναι εύκολο καθώς δέχεστε πυροβολισμούς και νυχτερίδες έρχονται εναντίον σας. Ο Σκορπιός χρειάζεται μόνο 3-4 χτυπήματα για να σας νικήσει, έτσι προσοχή. Επόμενος αντίπαλός σας είναι ο πανίσχυρος Ρίνο, πάνω στον οποίο ο ιστός δεν κάνει τίποτα. Ωρα για επίδειξη αραχνοδύναμης. Ακολουθούν ο Octopus, και ο Venom. Αν νικήσεις η Mary-Jane πέφτει στην αγκαλιά σου!

the AMAZING SPIDER-MAN



ΓΕΝΙΚΑ

Ενα καλό παιχνίδι αν και αρκετά εύκολο. Μόλις αναπτύξετε τις σωστές τεχνικές για κάθε μεγάλο κακό δεν θα έχετε πλέον πρόβλημα. Τα γραφικά έχουν πλούσια backgrounds και μεγάλα sprites. Ο ήρωάς μας κινείται πολύ όμορφα και εντυπωσιακή είναι η ύπαρξη ομαλού scrolling οριζόντια αλλά και κάθετα! Ηχητικά εφέ κα μουσική συνοδεύ-



ΜΕ ΔΥΟ ΛΟΓΙΑ

Ακόμα ένα μεγάλο και πετυχημένο όνομα στο Game Boy!

ΓΡΑΦΙΚΑ	82
ΗΧΟΣ	71
ΧΕΙΡΙΣΜΟΣ	84
ΓΕΝΙΚΑ	82

ΤΙ ΑΞΙΑ ΕΧΕΙ ΕΝΑ ΠΑΙΧΝΙΔΙ ΧΩΡΙΣ ΧΡΩΜΑ;

LYNX

ΜΟΝΟ
39.440!



Καμία αξία. Γιατί μόνο ένα Lynx με έγχρωμο οθόνι αξίζει να παίζεται από εσάς. Τους λάτρεις της τεχνολογίας του 2000. **Lynx**. Με έγχρωμο οθόνι 3.5", με ανάλυση 160x102 PIXELS και 16 χρώματα από παλέτα 4096 χρωμάτων. **Lynx**. Με ρύθμιση φωτεινότητας και contrast, με 4 κανάλια ήχου και απίστευτο, με ταυτόχρονο οριζόντιο και κάθετο scrolling. **Lynx**. Φορητό και αν θέλετε, για παρέα μέχρι και οχτώ παιχτών! **Lynx**. Στην εποχή του έγχρωμου.

 **ATARI**[®]

ΑΠΟΚΛΕΙΣΤΙΚΗ ΑΝΤΙΠΡΟΣΩΠΕΙΑ: Α. SYSTEMS Α.Ε. • ΣΟΛΩΝΟΣ 26 • 106 73 ΑΘΗΝΑ • ΤΗΛ. 3640.719, 3642.985

Role Playing Games

ΤΟΥ

Θ. ΡΑΦΤΟΠΟΥΛΟΥ

Shadowdale, Θάλασσα του Φεγγαριού, Myth Dranor, Waterdeep. Λέξεις δύσκολες, άγνωστες στον πολύ κόσμο, γεμάτες όμως μυστήριο και φαντασία. Πεδία ηρωικών μαχών, τόποι γεμάτοι θησαυρούς και γνώσεις: Μιλάμε για τα Forgotten Realms, έναν από τους κόσμους του Advanced Dungeons and Dragons, του κυρίαρχου στον χώρο των παιχνιδιών ρόλων. Μιά από τις πρώτες επιλογές που πρέπει να κάνει ο καινούργιος παίκτης των RPG -αφού φυσικά πάρει μία

πρώτη ιδέα των κανόνων- είναι να διαλέξει τον "κόσμο" μέσα στον οποίο θα ξεκινήσει τις περιπέτειες του. Με την λέξη "κόσμος" εννοούμε τον χώρο που θα διαδραματιστούν οι περιπέτειες των χαρακτήρων, ηπείρους ολόκληρες με την δικιά τους ιστορία, τις ιδιαιτερότητες και την ατμόσφαιρά τους. Πλάι στους παλαιότερους κόσμους του Greyhawk και του Krynn, και πριν από τους νεώτερους του Spelljammer και του Ravenloft, υπάρχουν τα Forgotten Realms. Μιά αναπαράσταση της Ευρώπης του 13ου αι-

ώνα, όπου όμως κατοικούν περίεργες ράτσες και η μαγεία κυβερνά τις τύχες των ανθρώπων. Μιά ήπειρος μεγαλύτερη από την Ευρώπη και την Ρωσία μαζί, γεμάτη φανταστικά μέρη και αμύθητους θησαυρούς.

Σιγα-σιγά όμως. Ανοίγοντας το κουτί του "κόσμου" βλέπουμε τέσσερις μεγάλους χάρτες διπλωμένους, δυό βιβλία και μερικά διαφανή φύλλα με εξάγωνα που διευκολύνουν την κίνηση στους χάρτες. Αν ξετυλίξουμε ότι ξετυλίγεται θα σκεπάσουμε το πάτωμά μας με ένα πανόραμα των Realms και θα πάρουμε μία πρώτη ιδέα του μεγέθους του κόσμου. Οι δυό πιό γενικοί χάρτες καλύπτουν μία περιοχή πάνω από 5.000.000 τετραγωνικά χιλιόμετρα και οι άλλοι δυό περιέχουν περισσότερες λεπτομέρειες για τις πιό σημαντικές αρχικά περιοχές. Πρόκειται για έναν τεράστιο χώρο, γεμάτο βασίλεια και πόλεις, μικρά χωριά και ερείπια παλιών πολιτισμών, σκοτεινά δάση και απάτητες ερήμους. Ένα τεράστιο υλικό, προϊόν 20 χρόνων εργασίας (και παιχνιδιού), που όμως είναι τόσο σωστά παρουσιασμένο που εισάγει σιγά σιγά τον παίκτη και σε καμμιά περίπτωση δεν του προκαλεί ασφυξία ή πανικό.

Το πρώτο βιβλίο, η εγκυκλοπαίδεια, περιλαμβάνει ένα πλήθος πληροφοριών για τα Realms που ξεκινάει από το ημερολόγιο και τις γλώσσες και καταλήγει σε λεπτομερείς περιγραφές των σημαντικών περιοχών, πόλεων και φυλών. Χωρίζοντας τις πληροφορίες σε τρία μέρη (γενικές πληροφορίες -ειδικές γνώσεις- πληροφορίες για τον DM) επιτρέπει στους αναγνώστες να διαβάσουν μόνο ό,τι χρειάζονται κάθε στιγμή και τους σώζει από το μπάφιασμα.

Περιπλανόμενοι οι παίκτες στις σελίδες της εγκυκλοπαίδειας συναντούν μυθικά μέρη, πληροφορίες για θεούς και ανθρώπους, περιγραφές φυλών και κοινωνικών ομάδων. Μέσα από τους αναλυτικούς χάρτες και τις ιστο-



ρίες μπορεί ο καθένας να διαλέξει ποιά πόλη είναι κατάλληλη για την περιπέτεια του, ποιά χώρα ταιριάζει στις αναζητήσεις του, ποιοί είναι οι εχθροί και ποιοί οι φίλοι του.

Ομως δεν είναι μόνο αυτά. Το δεύτερο βιβλίο, που απευθύνεται στον Dungeon Master, βοηθά τους νέους αλλά και τους πιά έμπειρους παίκτες να μπαίνουν στα Forgotten Realms και να τα χρησιμοποιούν άνετα σαν την βάση των περιπετειών τους. Δίνει πληροφορίες για το πώς και το πού πρέπει να στηθούν οι περιπέτειες, για την χρήση των χαρτών, για την μετατροπή των χαρακτήρων από άλλους "κόσμους". Βοηθά τον παίκτη να γνωριστεί με ντουζίνες προσωπικότητες που ζουν στα Realms και που ο καθένας αποτελεί ένα κίνητρο για ολόκληρες περιπέτειες. Και φυσικά περιέχει και δυό σενάρια που επιτρέπουν και στον βιαστικό παίκτη να βουτήξει μέσα στον κόσμο χωρίς καθυστέρηση, φροντιστήρια και μελέτες.

Την ζωντανή ατμόσφαιρα των Forgotten Realms μπορεί κανένας να την νοιώσει μόνο όταν διαβάσει λίγο από τις περιγραφές των χαρακτήρων, όταν δει και "περπατήσει" στα δροσερά δάση και τις πολύβουες ταβέρνες. Ομως ακόμα και πριν ανοιχτεί το κουτί, ο παίκτης αντιλαμβάνεται κάτι: το μέγεθος! Το βασικό κουτί είναι μόνο η αρχή. Δεκάδες σενάρια και περιπέτειες του επιτρέπουν να γνωρίσει και κατακτήσει σταδιακά ολόκληρα τα Realms, πάντα στο κυνήγι της εμπειρίας της γνώσης και της δύναμης. Είτε στα βραχώδη Moonshae islands της Δύσης, στο δασωμένο Shadowdale ή το πυκνοκατοικημένο Waterdeep οι παίκτες θα συναντήσουν θανάσιμους κινδύνους, θα εξαντλήσουν την τύχη και την κρίση τους, θα δημιουργήσουν πιστούς φίλους και ορκισμένους εχθρούς. Το υλικό που είναι συγκεντρωμένο μπορεί να αποτελέσει πηγή έμπνευσης για ντουζίνες παιχνιδιών και μαγιά εκατοντάδων συναρπαστικών ωρών.

Και το "κακό" δεν σταματάει εδώ. Δεν φτάνουν τα σενάρια, οι καινούργιοι χάρτες, τα accessories, τα νέα boxed-sets. Υπάρχουν και οι επεκτάσεις, όπως η Kara-tur (ο κόσμος της Απώ Ανατολής), η Horde (η γη των Μογγόλων) και η Maztica (μιά ήπειρος σαν την Νότιο Αμερική στα χρόνια των Ινκας και τον Μαγία, των κονκισταδόρες και των κυνηγιών του

χρυσού). Κάθε επέκταση έχει τα δικά της σενάρια και βιβλία με τέρατα, μαγείες και χαρακτήρες. Και ο χορός καλά κρατεί. Το '92 θα εμφανιστεί εκτός από τις υπόλοιπες περιπέτειες και η επέκταση των "Πειρατών"(!), ένας κόσμος που αναπαριστά χαλαρά την χρυσή εποχή των πειρατών της Καραϊβικής, αυτή την βίαιη και πολυτάραχη περίοδο. Είναι φανερό πως οι παίκτες του AD&D δεν χρειάζεται να ανησυχούν για έλλειψη υλικού και ιδεών. Η ανησυχία είναι που θα βρεθεί ο καιρός να απολαύσει κανείς όλα αυτά τα στοιχεία και να ξεκλέψει λίγο χρόνο να αφιερώσει και στο άμοιρο το computer που μελαγχολεί.

Μελαγχολεί; Οχι για πολυ! Pool of Radiance, Azure Bonds και τώρα Savage Frontier ονομάζονται οι περιπέτειες της SSI που βασισμένες στους κανόνες του AD&D διαδραματίζονται (που αλλού;) στα Forgotten Realms. Αυτά τα computer-RPG προσφέρουν στον παίκτη μιά διαφορετική προσέγγιση στα παιχνίδια ρόλων. Φτιαχνοντας ο παίκτης την κλασική πιά εξάδα των χαρακτήρων ρίχνεται στην μάχη αντιμέτωπος με σκληρά τέρατα και ακόμα σκληρότερους γρίφους χρησιμοποιώντας κάτι που λείπει από το κανονικό παιχνίδι: το συχνό save-game! Οι χαρακτήρες ανεβαίνουν σε εμπειρία και επίπεδα, μεταφέρονται από το ένα παιχνίδι στο άλλο και οδηγούν τους παίκτες σε νέες επενδύσεις στον τομέα της βιομηχανίας της διασκέδασης.

Πάντως η παγίδα είναι αριστοτεχνικά στημένη και τουλάχιστον το δόλωμα αξίζει τον κόπο. Μιλάμε για το παιχνίδι που σου επιτρέπει να είσαι ταυτόχρονα σκηνοθέτης, ηθοποιός, κοινωνιολόγος, ιστορικός και φυσικά..adventurer! Ενα παιχνίδι χωρίς περιορισμούς και στερεότυπα άλλα από αυτά που ο καθε παίκτης επιλέγει (ελεύθερα ή όχι, αυτό είναι θέμα άλλης συζήτησης..). Πρός το παρόν,



ακονίστε την διπλή σας σπάθα, ξεσκονίστε το δερματόδετο μαγικό σας βιβλίο και ελάτε κάποιο βράδυ με σελήνη στα ερείπια του Myth Dranor. Θα μας βρείτε όλους εκεί, με δαυλους και σκοινιά, να φοράμε τους αλυσσιδωτούς μας θώρακες και όλα τα φυλακτά. Νάνοι και elves, μάγοι ή πολεμιστές, προσοχή! Η περιπέτεια αρχίζει!



Το **USER** κλείνοντας
τα **δύο του χρόνια**
έχει για εσάς
δύο Amiga 500 Plus
οι οποίες είναι
προσφορά του
καταστήματος
MICROPLAN

Αγ. Παρασκευής 40-
42 & Παπαφλέσσα 15,
Αγ. Ανάργυροι,
στάση Μαρία -
Έλενα,
τηλ. 2624961 και που
σύντομα θα γίνει κι'
αυτό διπλό

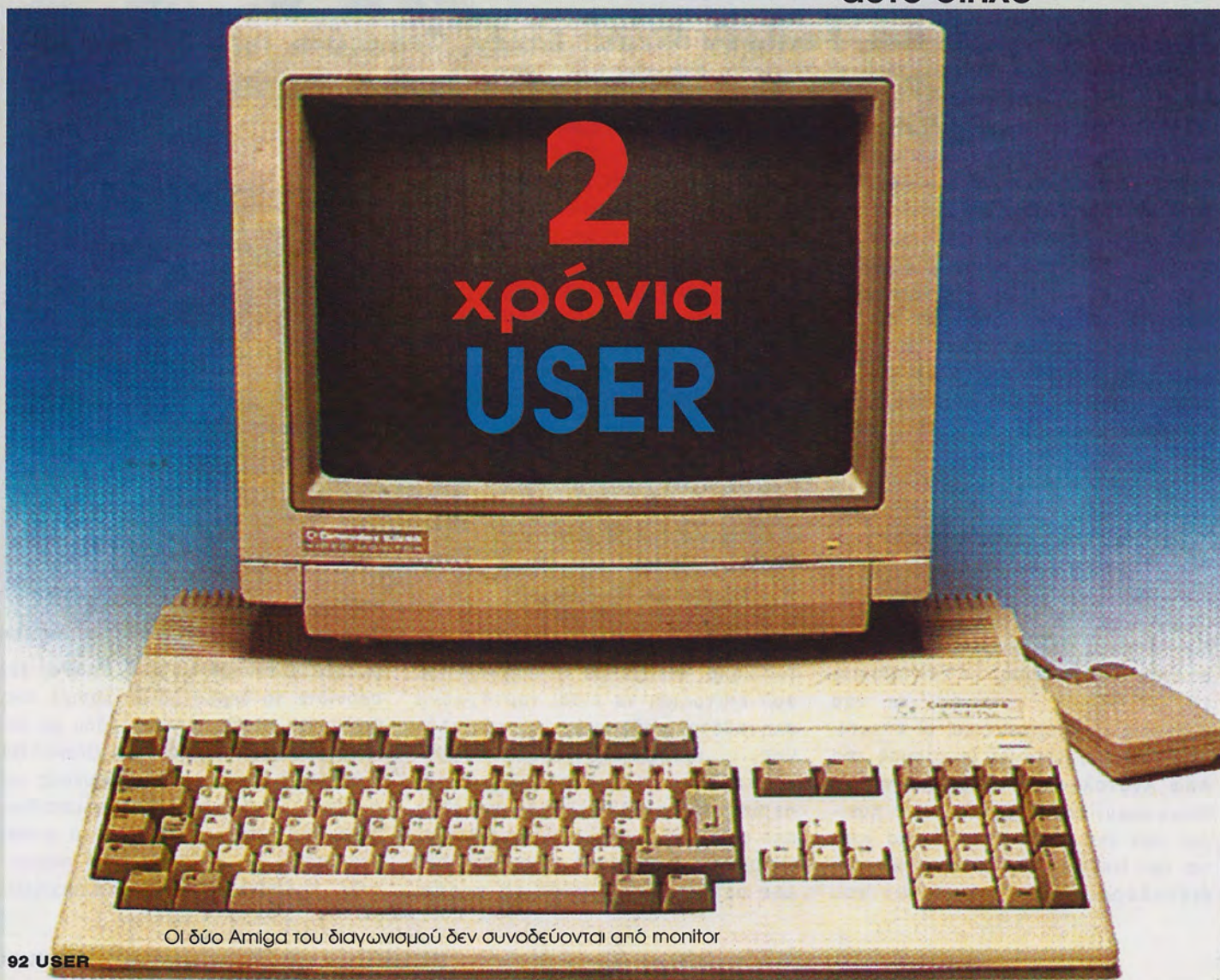

Οι δύο Amiga του διαγωνισμού δεν συνοδεύονται από monitor

ΤΩΡΑ!!!

Για να γίνετε κάτοχος μιας από τις δύο Amiga Plus, πρέπει πολύ απλά να συμπληρώσετε το παρακάτω κουπόνι, να απαντήσετε στις τρεις ερωτήσεις του και να το ταχυδρομήσετε στην γνωστή πλέον διεύθυνση του USER γράφοντας στον φάκελο για τον διαγωνισμό USER - MICROPLAN μέχρι τις 12/3/1992 (σφραγίδα ταχυδρομείου).

Αν υπάρξουν πάνω από δύο νικητές θα γίνει κλήρωση και τ' αποτελέσματα θα ανακοινωθούν στο USER Απριλίου. Γι' αυτό λοιπόν βιαστείτε. Δύο Amiga Plus σας περιμένουν - μία για κάθε χρόνο του USER. Να τα εκατοστήσουμε !!!

ΚΟΥΠΟΝΙ ΔΙΑΓΩΝΙΣΜΟΥ USER

ΟΝΟΜΑΤΕΠΩΝΥΜΟ.....

ΔΙΕΥΘΥΝΣΗ..... ΠΟΛΗ..... ΤΚ.....

ΤΗΛΕΦΩΝΟ.....

ΗΛΙΚΙΑ.....

1) ΤΟ ΝΕΟ CHIP ΤΗΣ AMIGA PLUS (BIG FAT AGNUS) ΠΟΣΑ MB ΜΝΗΜΗΣ ΑΝΑΓΝΩΡΙΖΕΙ

0.5 MB 1 MB 2 MB

2) ΠΟΙΑ CPU ΧΡΗΣΙΜΟΠΟΙΕΙ Η AMIGA 500 PLUS

3) ΤΙ ΑΝΤΙΚΑΘΙΣΤΑ ΤΟ CLI ΣΤΗ ΝΕΑ AMIGA PLUS

Εβδομαδιαίο Εικονογραφημένο Περιοδικό

SPIDER-MAN



Γνωρίστε
ένα κόσμο
Φαντασίας
και Περιπέτειας

Μέσα από τις σελίδες του **ΣΠΑ·Ι·ΝΤΕΡ·ΜΑΝ** θα έχετε την ευκαιρία να ζήσετε, κάθε βδομάδα, ανεπανάληπτες συγκινήσεις με τους εκπληκτικούς ήρωες της **MARVEL COMICS**. Εκατομμύρια αναγνώστες σ' όλο τον κόσμο, απολαμβάνουν σε κάθε τεύχος τις δυνατές περιπέτειες του καταπληκτικού **Άνθρωπου-Αράχνη**, του απίστευτου **ΧΟΥΛΚ**, του δυναμικού **ΚΑΠΤΑΙΝ ΑΜΕΡΙΚΑ** και εκατοντάδων άλλων ηρώων. Γραμμένα και σχεδιασμένα από κορυφαίους συγγραφείς και σχεδιαστές της **MARVEL**, τα τεύχη του **ΣΠΑ·Ι·ΝΤΕΡ·ΜΑΝ** αποτελούν συλλεκτικό είδος καλλιτεχνικής αξίας. Στην Ελλάδα, ο **ΣΠΑ·Ι·ΝΤΕΡ·ΜΑΝ** κυκλοφορεί από τις εκδόσεις **ΚΑΜΠΑΝΑ** κάθε Τρίτη και εκτός από τις ιστορίες, θα βρείτε την πιο ενημερωμένη και ζωντανή στήλη για **COMPUTER GAMES**.

ΣΠΑ·Ι·ΝΤΕΡ·ΜΑΝ

Φαντασία και περιπέτεια

POST

ΚΑΤΕΠΕΙΓΟΝΤΑ EXPRESS

MAIL ORDER



ΑΚΙΝΗΤΟΙ!!!

Το **USER** σας προσφέρει την ευκαιρία να αποκτήσετε μερικά από τα καλύτερα computer games που υπάρχουν στην ελληνική αγορά. Διαβάστε λοιπόν τις σελίδες που ακολουθούν, διαλέξτε το παιχνίδι της αρεσκείας σας, γράψτε το στο κουπόνι που θα βρείτε στις τελευταίες σελίδες του περιοδικού, μαζί με τα στοιχεία σας και στείλτε το στην γνωστή πλέον διεύθυνση του περιοδικού για να παραλάβετε σπίτι σας το παιχνίδι που έχετε επιλέξει. Καλή διασκέδαση



CRYSTAL OF ARBOREA

PC 5.25"	3.000
PC 3.5"	3.000
AMIGA	3.000
ST	3.000



F14 TOMCAT

PC 5.25"	5.500
PC 3.5"	5.500

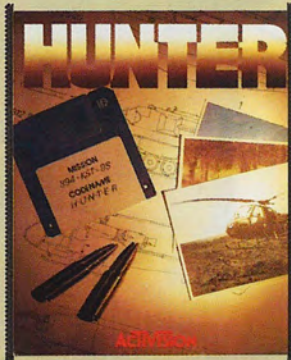

HUNTER

AMIGA	4.500
ST	4.500



BEAST BUSTERS

AMIGA	3.000
ST	3.000



DEUTEROS

AMIGA	4.500
ST	4.500



METAL MUTANT

PC 5.25"	3.000
PC 3.5"	3.000
AMIGA	3.000
ST	3.000

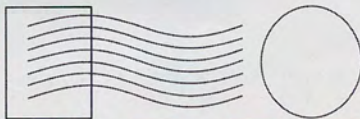

POST

ΒΙΑΣΤΕΙΤΕ

ΝΑ ΤΑΧΥΔΡΟΜΗΣΕΤΕ

ΤΟ ΚΟΥΠΟΝΙ ΤΟΥ MAIL ORDER

ΓΙΑΤΙ

ΣΑΣ ΠΕΡΙΜΕΝΕΙ ΕΝΑ JOYSTICK

ΤΟΜΑΗΑΥΚ ΠΟΥ ΘΑ ΚΕΡΔΙΣΕΙ ΕΝΑΣ

ΑΠΟ ΕΣΑΣ ΜΕ ΚΛΗΡΩΣΗ ΑΝΑΜΕΣΑ

ΣΤΑ ΚΟΥΠΟΝΙΑ ΠΟΥ ΘΑ ΜΑΣ ΣΤΕΙΛΕΤΕ

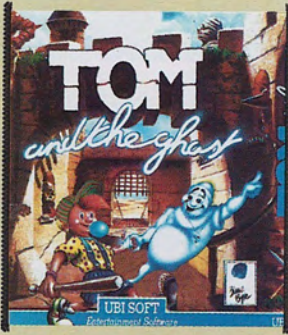

TOM & THE GHOST
 PC 5.25" 3.000
 PC 3.5" 3.000
 AMIGA 3.000
 ST 3.000



TWIN WORLD
 AMIGA 3.000
 ST 3.000
 AMS/D 3.000



R-TYPE II

AMIGA 3.000
 ST 3.000

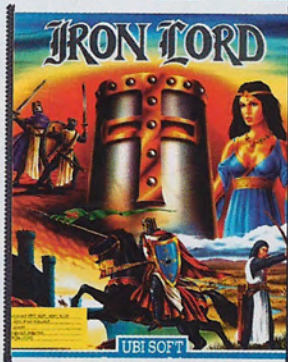

IRON LORD

PC 5.25" 4.000
 PC 3.5" 4.000
 AMIGA 3.000
 ST 3.000
 AMS/D 3.000

ΠΡΟΣΟΧΗ !!!

ΟΛΑ ΤΑ ΠΡΟΓΡΑΜΜΑΤΑ ΠΟΥ
 ΒΛΕΠΕΤΕ ΣΥΝΟΔΕΥΟΝΤΑΙ ΑΠΟ
 ΠΛΗΡΗ MANUALS ΚΑΙ ΟΔΗΓΙΕΣ
 ΧΡΗΣΕΩΣ ΠΟΥ ΕΙΝΑΙ ΓΡΑΜΜΕΝΑ
 ΣΤΑ **ΕΛΛΗΝΙΚΑ**

BRAIN

Computers Center

Αθήνα

Σολωμού 62

Τηλ. 5233001

Πευκάκια

Τρωάδος 1- 3

Τηλ. 2758334

1000 MIGLIA
 4D SPORT BOXING
 A-10 TANK KILLER MISSION DISK
 ADVANTAGE TENNIS
 ALIANATOR
 ALIEN BREED
 ALIEN STORM
 AMNIOS
 ANCIENT GAMES
 BABY JO
 BARBARIAN II
 BEAST BUSTERS
 BOULDER DASH ROYAL
 CHAMPION DRIVER
 CYBERBLAST
 DEATH KNIGHTS OF KRYNN
 DEATHBRINGER: THE SWORD OF
 ABADDON
 DICK TRACY
 DIZZY
 DOUBLE DRAGON III
 EARL WEAVER BASEBALL EUROPE
 EXILE
 FACE OFF
 FANTASTIC VOYAGER
 FINAL BLOW
 FINAL FIGHT
 FIRST SAMURAI
 FOOTBALL MASTERS V2.05
 GALAXY BLAST
 GAUNTLET III
 GOLDKORN EXPRESS
 GREAT NAPOLEONIC BATTLE V1.0
 HARE RAISING HAVOC (HD MONO)
 HEAD OVER HEELS
 HEART OF CHINA
 HEIMDALL
 HOME ALONE
 HUDSON HAWK
 JAMES POND II: CODENAME
 ROBOCODE
 KNIGHT MARE
 KNIGHTS OF THE SKY
 LAST BATTLE
 LAST NINJA III
 LEANDER
 LOTUS TURBO CHALLENGE II
 MAGNETIC SCROLLS COLLECTION

MEGALOMANIA
 MICROPROSE GOLF
 MOONFALL
 OATH
 OH, NO MORE LEMMINGS
 ORBIT
 OUT RUN EUROPA
 PEGASUS
 PIT FIGHTER
 POPULUS II
 REALM
 ROBOZONE
 RUGBY - THE WORLD CUP
 SHADOW SORRCERER
 SKY HIGH
 SMASH TV
 SPACE 1889
 STREET ROD II
 STRIKEFLEET
 STRIP POKER III
 SUPER SPACE INVADERS
 SUPERMECHS
 SUPERPLEX
 SUSPICIOUS CARGO
 THE ADVENTURE OF NORRIS
 THINK CROSS
 TIP OFF
 TITANIC BLINKY
 TREX WARRIOR
 TRUMP CASTLE
 UTOPIA
 WACKY RACER
 WILD WHEELS
 WRESTLMANIA

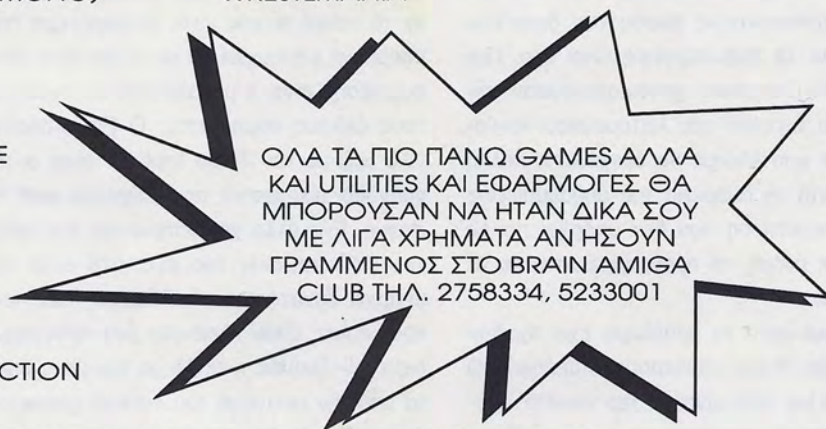

ΟΛΑ ΤΑ ΠΙΟ ΠΑΝΩ GAMES ΑΛΛΑ
 ΚΑΙ UTILITIES ΚΑΙ ΕΦΑΡΜΟΓΕΣ ΘΑ
 ΜΠΟΡΟΥΣΑΝ ΝΑ ΗΤΑΝ ΔΙΚΑ ΣΟΥ
 ΜΕ ΛΙΓΑ ΧΡΗΜΑΤΑ ΑΝ ΗΞΟΥΝ
 ΓΡΑΜΜΕΝΟΣ ΣΤΟ BRAIN AMIGA
 CLUB ΤΗΛ. 2758334, 5233001

ΟΛΑ ΜΕ ΑΝΤΙΚΑΤΑΒΟΛΗ

STAY COOL

Amiga Users

ΤΟΥ

A. ΜΑΥΡΕΛΟΥ

Από αυτό το τεύχος θα συνεχίσουμε την ξενάγησή μας στον καταπληκτικό κόσμο της Amiga λίγο διαφορετικά απ' ότι είχατε συνηθίσει μέχρι τώρα. Σε κάθε πρόγραμμα που θα παρουσιάζουμε και όσο οι γνώσεις μας και ο χώρος του περιοδικού το επιτρέπουν, θα μπαίνουμε σε πιο εξειδικευμένα θέματα. Στο μέλλον θα δίνουμε και μικρά listings προγραμμάτων, Tricks & Tips και άλλες χρήσιμες πληροφορίες που ελπίζω να σας κρατήσουν μακριά από το joystick περισσότερη ώρα.

POWERPACKER V3.0

Ολοι σας θα έχετε δει κατά τη διάρκεια φορτώματος ορισμένων προγραμμάτων την οθόνη να τρέμει, χρώματα να εναλλάσσονται πολύ γρήγορα και άλλα παρόμοια εφέ. Αυτό που τα δημιουργεί είναι ένα προγραμματάκι (συνήθως 500 με 800 bytes) που βρίσκεται στην αρχή του αρχείου και το αποσυμπίεζει. Τα συμπίεσμένα αρχεία είναι αρχεία τα οποία έχουν υποστεί μια διαδικασία σμίκρυνσης, η οποία έχει σκοπό την μείωση του μεγέθους τους.

Τα οφέλη μιας τέτοιας διαδικασίας είναι προφανή. Το αρχείο που δημιουργείται είναι μικρότερο, ο χρόνος φορτώματος μειώνεται και ο αποθηκευτικός χώρος των δισκετών αυξάνεται. Οι παρενέργειες είναι δύο. Παλαιότεροι Crunchers χρησιμοποιούσαν την AllocMem Function του λειτουργικού λανθασμένα με αποτέλεσμα να δεσμεύεται πολλή μνήμη κατά τη διάρκεια της αποσυμπίεσης και σε περίπτωση που δεν υπάρχει πολλή ελεύθερη μνήμη, το πρόγραμμα αρνείται να φορτώσει.

Φυσικά αυτό το πρόβλημα έχει σχεδόν εξαλειφθεί στους νεότερους Crunchers. Ο Powerpacker v3.0 είναι το πιο γνωστό πρόγραμμα αυτού του τύπου και έχει αρκετά μεγάλη ιστορία. Ο προγραμματιστής του είναι πραγματικά ξετρελαμένος με την Amiga (με το δικό του) και δεν ξεχνάει ποτέ στα docu-

mentation files των προγραμμάτων του να την επαινεί. Επίσης είναι εκείνος που έχει γράψει τα προγράμματα rrrmore, rranim, rrrshow, rrrtype και άλλα γνωστά utilities. Το Powerpacker αναγνωρίζει και άλλους συμπίεστές (Anc Cruncher, Tnm Cruncher, Relokit, Hqs Cruncher, Master Cruncher κ.α).

Κατά τα λεγόμενα του προγραμματιστή ο Powerpacker είναι ο πιο γρήγορος από όλους. Το πρόγραμμα έχει επίπεδα συμπίεσης (fast, mediocre, good, very good, best). Τα επίπεδα αυτά αφορούν το τελικό μέγεθος του αρχείου. Όταν χρησιμοποιηθεί το best, το αρχείο θα έχει μικρότερο μέγεθος απ' ότι αν χρησιμοποιηθεί το fast. Αυτό δυστυχώς επιβαρύνει την ταχύτητα συμπίεσης που δεν είναι και μικρή. Εμάς μας ενδιαφέρει βασικά αν το τελικό αρχείο είναι το μικρότερο που μπορεί να επιτευχθεί και αν η ταχύτητα αποσυμπίεσης είναι η μεγαλύτερη σε σχέση με τους άλλους συμπίεστές. Ο Powerpacker v3.0 μαζί με τον Turbo Imploder είναι οι πιο γρήγοροι συμπίεστές που υπάρχουν αυτή τη στιγμή. Ένα άλλο χαρακτηριστικό που κάνει τον Powerpacker πιο αγαπητό είναι ότι υπάρχει δυνατότητα κλειδώματος των προγραμμάτων. Όταν κλειδωθεί ένα πρόγραμμα (encrypt) ξεκινάει η εκτέλεση του μόνο έπειτα από την εισαγωγή του σωστού password. Από τεχνικής άποψης για να μιλήσουμε και λίγο σαν προγραμματιστές-θα αναφερθούμε στους Hunk headers.

Το Powerpacker έχει ένα menu ειδικά για

την επεξεργασία τους. Ένα πρόγραμμα σε ένα σύστημα σαν την Amiga δεν είναι δυνατόν να φορτώνεται όπως είναι από τη δισκέτα στην μνήμη. Το κάθε πρόγραμμα είναι χωρισμένο σε τμήματα. Βασικά υπάρχουν τρία τμήματα: Το τμήμα του κώδικα, το τμήμα των δεδομένων και το BSS. Δεν είναι ανάγκη να έχει και τα τρία τμήματα ένα πρόγραμμα, τις περισσότερες φορές υπάρχει μόνο το τμήμα του κώδικα και αν δεν είναι ενσωματωμένα τα δεδομένα εκεί, υπάρχει και το τμήμα των δεδομένων. Τα τμήματα αυτά (Segments) αποτελούνται από άλλα επιμέρους τμήματα τα Hunks. Τα Hunks έχουν (ανάλογα με το Hunk) μια δομή όπως η ακόλουθη:

Πολύ γενικά έχουν έναν κωδικό που υποδηλώνει την λειτουργία τους, το όνομα τους, το μέγεθος τους, και τα δεδομένα τους. Από έναν debugger φαίνονται σαν ORI xxxx και μπορείτε να δείτε μερικά στην αρχή ενός executable αρχείου. Οι Crunchers βάζουν ένα δικό τους μικρό κομμάτι κώδικα στην αρχή του προγράμματος με δικό του Hunk και, ανάλογα με τον Cruncher, όλο το υπόλοιπο πρόγραμμα (που μπορεί προηγουμένως να είχε πολλά Hunks) το κάνουν ένα μόνο. Δηλαδή ένα συμπίεσμένο πρόγραμμα έχει βασικά δύο Hunks ένα του decruncher και ένα του κυρίως προγράμματος. Αρκετά όμως για τους συμπίεστές. Ας περάσουμε να δούμε κάτι άλλο.

CONVERTER

Tο IFF format όλοι λίγο πολύ το ξέρετε. Τα διάφορα σχεδιαστικά προγράμματα πρέπει να σώζουν με τον ίδιο ακριβώς τρόπο τις εικόνες ώστε να είναι δυνατή η μεταξύ τους επικοινωνία. Αυτό το σκεπτικό επεκτείνεται και στα προγράμματα ήχου και text. Επίσης το IFF format δεν υλοποιείται μόνο στην Amiga αλλά και σε άλλους υπολογιστές. Σ'αυτό το τεύχος θα αναφερθούμε στο IFF εικόνας της Amiga και σε ένα πρόγραμμα που μετατρέπει αυτό το Format σε bitplanes. Θα μου πείτε τώρα ότι δεν

σας ενδιαφέρει να κάνει τις IFF εικόνες σας bitplanes. Το ίδιο έλεγα και εγώ πριν μερικά χρόνια όταν το μόνο που έκανα ήταν να ζωγραφίζω τον Tiramola (μόνο αυτό είμαι ικανός στη ζωγραφική να κάνω!) στο Deluxe Paint και έπειτα να το σώζω. Οι καιροί άλλαξαν. Αν θέλετε να γράψετε κάποιο δικό σας πρόγραμμα σε κώδικα μηχανής που να εμφανίζει μια εικόνα στην οθόνη (βλέπε επόμενο τεύχος) τότε θα τα βρείτε σκούρα με το IFF.

Φυσικό είναι το συγκεκριμένο αρχείο εικόνας να μην έχει τα bitplanes μόνο αλλά και άλλα στοιχεία όπως τα χρώματα.

Στα παιχνίδια και στα demo δεν βάζουν τις εικόνες όπως είναι αλλά μόνο τα bitplanes. Τα

χρώματα μπαίνουν ανεξάρτητα συνήθως στην Copper list ή αν γίνονται εφέ τύπου Fade in, Fade out έξω από την Copper list και τα κάνουν Move έπειτα. Ο Converter διαχωρίζει τα bitplanes και τα χρώματα και τα σώζει σε αρχείο το οποίο μετά φορτώνουμε στο πρόγραμμα μας. Το πρόγραμμα αυτό έχει και άλλες δυνατότητες όπως την κοπή Sprites

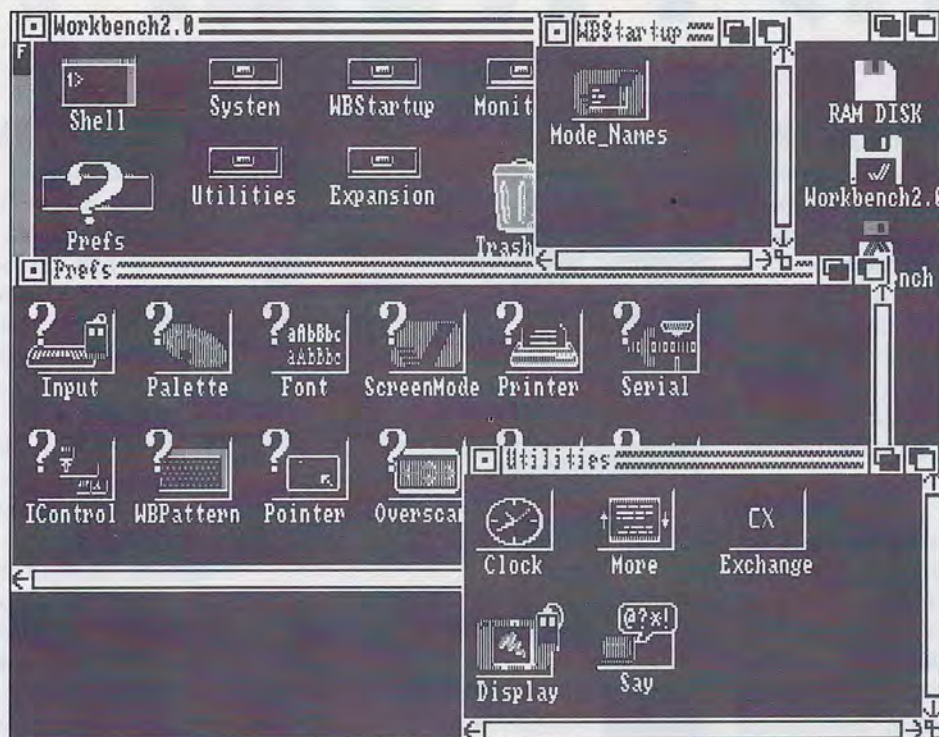

και την μεταφορά εικόνων από γνωστά Format του Atari ST στην Amiga. Οι πιο εντυπωσιακές και χρήσιμες δυνατότητές του βρίσκονται στο bitmap menu. Εκεί το πρόγραμμα μας αφήνει ελεύθερους να σώσουμε τα Bitplanes με όποιο τρόπο εμείς θέλουμε. Αν έχουμε δύο Bitpalnes για παράδειγμα μπορούμε να τα σώσουμε το ένα μετά το άλλο, αυτόνομα ή λίγο περίεργα πχ. την πρώτη γραμμή του πρώτου bitplane μετά τη πρώτη του δεύτερου, την δεύτερη του πρώτου, τη δεύτερη του δεύτερου κοκ. Στο menu χρωμάτων διαλέγουμε πως θα σωθούν τα χρώματα (Source ή Binary). Υπάρχει και ένα άλλο menu με όνομα Display menu που βλέπουμε το μέγεθος του κάθε bitplane,

τον αριθμό τους και άλλες χρήσιμες πληροφορίες. Αν θέλουμε να συγκρίνουμε τον Converter με κάποιο άλλο πρόγραμμα του ίδιου τύπου θα πρέπει να το συγκρίνουμε με τον IFF Converter ο οποίος είναι πολύ πίσω σε δυνατότητες γιατί είναι και αρκετά παλαιότερος. Υπάρχει και άλλος ένας Converter στην αγορά ο οποίος είναι γραμμένος από τους

Kefrens τον οποίο δεν κατάφερα να βρω πουθενά. Ο όρος Bitplane αναφέρθηκε πολλές φορές και θα ήταν καλό να αναλυθεί. Μια οθόνη της Amiga αποτελείται από μία ως έξι "οθόνες" (Bitplanes) οι οποίες βρίσκονται η μία πίσω από την άλλη.

Ισως να μπερδευτήκατε λίγο με τη μία οθόνη που στην

πραγματικότητα είναι περισσότερες από μια οθόνη και έχετε απόλυτο δίκιο. Για να εμφανιστεί κάτι στην οθόνη και με κάποιο χρώμα απαιτείται ο συγκεκριμένος συνδιασμός των Bits στα bitplanes. Για παράδειγμα το πρώτο bit στο bitplane 3 θα "πέσει" στο πρώτο bit του bitplane 2 και αυτό με τη σειρά του στο bitplane 1 για να εμφανιστεί κάποιο χρώμα στην οθόνη.

Σε επόμενο τεύχος θα αναφερθούμε στα χρώματα, πώς να δημιουργήσετε δικές σας εικόνες με κατευθείαν πρόσβαση στο hardware και χρήσιμα προγράμματα που μας κάνουν τη ζωή πιο εύκολη στο CLI και στο Shell. Ακόμη η στήλη περιμένει γράμματά σας.

Ο ΚΟΣΜΟΣ ΤΟΥ

A > PROMPT

ΤΟΥ

Θ. ΡΑΦΤΟΠΟΥΛΟΥ

Ολοι μας βλέπουμε καθημερινά, τα άλματα που κάνει το σύγχρονο Software. Ταυτόχρονα όμως, αντιλαμβανόμαστε και τις φοβερές απαιτήσεις του, για εξελιγμένο Hardware. Ετσι λοιπόν σήμερα, όποιος διαθέτει ένα απλό PC και θεωρητικά και στην πράξη, δεν μπορεί να χρησιμοποιήσει το σύγχρονο Software. Ετσι σήμερα είναι αυτονόητο, για όποιον θέλει να ασχοληθεί με τους ηλεκτρονικούς υπολογιστές και με το σύγχρονο Software να αγοράσει τουλάχιστον ένα 286. Όμως για πόσο, θα μπορεί ένας 286 να καλύπτει πλήρως τις απαιτήσεις του Software; Γι'αυτό αν υπάρχουν τα απαιτούμενα χρήματα, καλό είναι να σκεφτείτε την αγορά ενός 386SX. Ετσι λοιπόν σήμερα σας παρουσιάζουμε ένα 386SX, που μπορεί να καλύψει πλήρως τις απαιτήσεις σας, με ένα αρκετά λογικό κόστος αγοράς.

Ο 386SX που σας παρουσιάζουμε ονομάζεται Micro Star. Ο υπολογιστής μας έρχεται σε ένα άψογα σχεδιασμένο mini Tower. Το mini Tower του Micro Star, έχει την δυνατότητα να δεχθεί 4 διαφορετικά μαγνητικά μέσα, τα 2 μεγέθους 5.25" και τα άλλα 2 μεγέθους 3.5" και ένα σκληρό δίσκο στο εσωτερικό του. Στο προστά μέρος του mini Tower, διακρίνουμε το ψηφιακό αναλυτή ταχύτητας. Ετσι μπορούμε εύκολα με μια ματιά, να δούμε σε τι ταχύτητα τρέχει την συγκεκριμένη στιγμή ο υπολογιστής. Ακόμα διακρίνουμε το κουμπί του Power, το κουμπί του Turbo, το κουμπί του Reset και την κλειδαριά του υπολογιστή. Επίσης δίπλα από τον ψηφιακό αναλυτή, υπάρχουν τρία διαφορετικά leds, ένα για το Hard Disk, ένα για το Power και ένα για το Turbo.

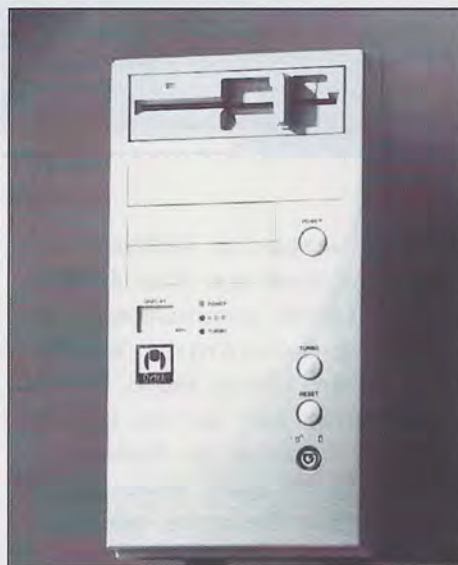

Η πρώτη μας επαφή με τον Micro Star 386, μας άφησε απόλυτα ικανοποιημένους, μιας και διαθέτει όσα θα ήθελε ακόμα και ένας δύσκολος αγοραστής. Ας περάσουμε όμως να δούμε τι υπάρχει στο εσωτερικό του Micro Star και ιδιαίτερα τις δυνατότητες της motherboard.

Μέσα στο Micro Star υπάρχει, μια motherboard εξοπλισμένη με έναν μικροεπεξεργαστή 386SX στα 25 MHz! Η motherboard είναι εξοπλισμένη με 6 θύρες επέκτασης, από

τις οποίες οι τέσσερις είναι 16 bit και οι δύο 8 bit.

Η βασική μνήμη του Micro Star είναι 1MB αλλά μπορεί εύκολα να φτάσει στα 16 MB on board. Η επέκταση της μνήμης γίνεται με SIMM's των 256K, 1 MB, και 4 MB. (4 θύρες simm X 4 MB = 16 MB). Το μηχάνημα το οποίο, εμείς τεστάρουμε, μας ήρθε με 2MB μνήμη, 1 drive 5.25" 1.2MB, 1 drive 3.5" 1.44MB, σκληρό δίσκο 110 MB στα 24ms και έγχρωμο multisync VGA monitor. Εσείς βέβαια μπορείτε να τον πάρετε με οποιοδήποτε configuration θέλετε.

Σε κάτι που σίγουρα θα πρέπει να αναφερθούμε είναι το φοβερό BIOS που διαθέτει ο Micro Star. Μόλις ανοίξουμε το μηχάνημα και πατήσουμε το πλήκτρο DEL, αμέσως περνάμε στο CMOS πρόγραμμα. Μέσα από αυτό έχουμε την δυνατότητα, να ορίσουμε πάρα πολλά πράγματα. Ας αρχίσουμε από τα απλά. Μπορούμε εύκολα να ορίσουμε από πού drive θα κάνει boot ο υπολογιστής μας. Να ορίσουμε την ταχύτητα που θα έχουν τα drive, να ορίσουμε πώς θέλουμε να χρησιμοποιούμε την μνήμη, να ορίσουμε ώρα, ημερομηνία, και άλλα πολλά. Εκεί που πραγματικά μείναμε με ανοιχτό το στόμα, ήταν όταν είδαμε την δυνατότητα που μας δινόταν να δώσουμε κάποιο δικό μας Password στο σύστημα.

Η τιμή του Micro Star 386SX είναι: VGA monitor μονοχρωματικό 1024 x 768, drive 5.25" 1.2MB, Hard Disk 40 MB, 1 MB μνήμη, Keyboard 101, VGA κάρτα 256K : 220.000 + ΦΠΑ. Drive 3.5" 1.44 MB : + 16.000 δρχ. VGA monitor έγχρωμο 1024x768: + 50.000 δρχ. Ευχαριστούμε την εταιρία CJK Computer (τηλ. 5989701) για την παραχώρηση του μηχανήματος.

Γνωρίζετε ότι...

~ Ολοι σας, θα γνωρίζετε την γνωστή γλώσσα προγραμματισμού Turbo Pascal. Πόσοι από εσάς, γνωρίζουν ότι, η γλώσσα που αγαπήθηκε από εκατομμύρια χρήστες, τώρα κυκλοφορεί και για περιβάλλον Windows. Ναι φίλοι, κυκλοφορεί και στην χώρα μας η νέα έκδοση της Turbo Pascal για Windows. Τώρα πιά μπορείτε να κατασκευάζετε προγράμματα που να τρέχουν κάτω από περιβάλλον Windows.

Μέσα στο πακέτο περιλαμβάνεται και ένας φανταστικός Icon Creator, που σας επιτρέπει να κατασκευάζετε εικονίδια, μενού, παράθυρα με μηνύματα για τα προ-

γραμματά σας. Για την λειτουργία της έκδοσης, απαιτείται ένα μηχάνημα 286 και πάνω και απαραίτητη μνήμη 2MB.

~ Πραγματοποιήθηκε πριν λίγες μέρες, στο Ξενοδοχείο Αθηναίων Ιντερκοντινένταλ, η 5η Εκθεση Αμερικανικής Υψηλής Τεχνολογίας AMTECH '92, με την συμμετοχή 54 εταιριών, που διοργάνωσε το Ελληνο-Αμερικάνικο Εμπορικό Επιμελητήριο.

~ Κυκλοφόρησαν τα πρώτα τηλέφωνα, τα οποία συνδέονται και ελέγχονται κατευθείαν από ηλεκτρονικό υπολογιστή.

Ωρα για προγραμματισμό...

Το πρόγραμμα που σας παρουσιάζουμε, μπορεί να προσθέσει όσους αριθμούς θέλετε, να βγάλει, το αποτέλεσμα, να βρεί τον μικρότερο και το μεγαλύτερο αριθμό και τέλος να βρεί τον μέσο όρο. Το πρόγραμμα λειτουργεί στην Turbo Pascal v5 και v6. Αν θέλετε να το εκτελέσετε σε παλιότερη έκδοση δεν έχετε παρά να βγάλετε την 2η γραμμή του προγράμματος (uses..).

```
Program sum;
uses crt, dos, turbo3;
type
  pin = array[1..100] of real;
  str40 = string[40];
var
  num:integer;
  pinakas:pin;
  sume : real;
procedure ReadPin(minima:str40);
var
  i :integer;
  a :real;
begin
  repeat
    write(minima);readln(num);
  until num < 101;
  for i:=1 to num do
  begin
    write ('ΔΩΣΕ ΑΡΙΘΜΟ : ');readln(a);
    pinakas[i]:=a;
  end;
end;
procedure SumPin;
var
  i:integer;
begin
  sume:=0;
  for i:=1 to num do
```

```
  sume:=sume+pinakas[i];
  writeln('ΤΟ ΑΘΡΟΙΣΜΑ ΤΩΝ ΑΡΙΘΜΩΝ ΕΙΝΑΙ
:',sume:7:2);
end;
procedure max_min;
var
  i :integer;
  max,min :real;
begin
  max:=0;
  min:=pinakas[1];
  for i:=1 to num do
  begin
    if max < pinakas[i] then max:=pinakas[i];
    if min > pinakas[i] then min:=pinakas[i];
  end;
  writeln('Ο ΜΕΓΑΛΥΤΕΡΟΣ ΑΡΙΘΜΟΣ ΕΙΝΑΙ
:',max:7:2);
  writeln('Ο ΜΙΚΡΟΤΕΡΟΣ ΑΡΙΘΜΟΣ ΕΙΝΑΙ
:',min:7:2);
end;
procedure MesosOros;
var
  mesos:real;
begin
  mesos:=0;
  mesos:= sume / num;
  writeln('Ο ΜΕΣΟΣ ΟΡΟΣ ΕΙΝΑΙ :',mesos:7:2);
end;
begin
  clrscr;
  ReadPin('ΔΩΣΕ ΠΟΣΟΥΣ ΑΡΙΘΜΟΥΣ ΘΕΛΕΙΣ ΝΑ
ΠΡΟΣΘ.:');
  sumpin;
  max_min;
  MesosOros;
  Readln;
end.
```

Αξίον ST

ΤΟΥ

Α. ΤΣΟΥΡΙΝΑΚΗ

Αλλάζοντας μορφή αλλά όχι περιεχόμενο:

Εδώ και αρκετό καιρό (7 τεύχη) αναφέρεται η στήλη αυτή σε κάποιο μεγάλο θέμα που απασχολεί τους σοβαρούς χρήστες του ST. Πιστεύοντας ότι καλύψαμε αρκετά θέματα μ' αυτήν την μορφή, από το τεύχος αυτό αλλάζουμε, ασχολούμενοι με περισσότερα και μικρότερα θέματα, όπως παρουσίαση προγραμμάτων, hardware, μικρές ειδήσεις- σχόλια κ.λ.π. Αυτό δεν σημαίνει ότι θα ξεχάσουμε τα μεγάλα θέματα αλλά θα τα αφήσουμε για έκτατα αφιερώματα (όπως το τεστ του MEGA STE).

SPREADSHEETS (Λογιστικά φύλλα)

Ισως οι περισσότεροι από σας θα έχετε ακούσει το LOTUS 1-2-3 για τον IBM ή και κάποιοι από σας για το EXCEL (IBM - Macintosh). Εμείς θα παρουσιάσουμε τι γίνεται στον χώρο του ST. Και πρώτα απ'όλα τι είναι spreadsheet: ένα πρόγραμμα που επιτρέπει να εισάγουμε στοιχεία σ'ένα πίνακα μορφοποιημένο σαν τα βιβλία των λογιστών. Για κάθε θέση ένας αριθμός ή μια σχέση μπορούν να οριστούν έτσι ώστε οι μεταβολές σε κάποια στοιχεία να αλλάζουν αυτόματα ένα σύνολο άλλων στοιχείων, που βρίσκονται συνδεδεμένα με σχέσεις που έχετε ορίσει εσείς. Είναι ιδανικά για σχεδιασμό και σύνθετους υπολογισμούς και μπορεί να βρει εφαρμογή από

τους απλούς χρήστες μέχρι τους πιο απαιτητικούς επαγγελματίες. Για τον ST κυκλοφορούν αρκετά προγράμματα με πιο γνωστά τα K-DATA, VIP, DBMAN και LDW. Στο άρθρο μας θα παρουσιάσουμε σύντομα το LDW μια και το θεωρούμε πολύ πιο δυνατό από το K-DATA και πιο εύχρηστο από το DBMAN. Η εμφάνιση του είναι πολύ σωστή και φιλική δίνοντας την δυνατότητα πλήρους χειρισμού είτε μέσω του GEM είτε με ιεραρχικά μενού τύπου LOTUS. Οι πίνακες (μια και μπορούμε να έχουμε πάνω από έναν ταυτόχρονα στην οθόνη) βρίσκονται σε παράθυρα, με όλη την ευχέρεια που συνειπάγεται αυτό. Ο κάθε πίνακας μπορεί να έχει 286 στήλες και 8192 γραμμές καλύπτοντας έτσι και τις μεγαλύτερες απαιτήσεις. Στην κάθε κυψέλη (ή κελλί) μπορείτε

να έχετε αριθμό, κείμενο, κάποια δικιά σας σχέση, κάποια από τις έτοιμες συναρτήσεις, ημερομηνία, ώρα ακόμα και κάποια εντολή του ίδιου του προγράμματος! Η ευελιξία αυτή το κάνει πανίσχυρο εργαλείο ακόμα και για DEMO. Είναι εντυπωσιακό να φορτώσει κανείς το παράδειγμα που συνοδεύει το πρόγραμμα και να παρακολουθήσει την αυτόματη επίδειξη του ίδιου του παραδείγματος. Υποστηρίζονται όλα τα γνωστά γραφικά-στατιστικά (pie-charts, stacked bars ...) για οποιοδήποτε τμήμα του πίνακα. Επιτρέπει την εισαγωγή στοιχείων από βάσεις δεδομένων. Διαβάζει και γράφει το format του LOTUS, επιτρέποντας έτσι την ανταλλαγή δεδομένων με τα συμβατά. Έχει "μαγνητοφώνηση" (recording) ενεργειών, επιτρέποντας έτσι την εκτέλεση διαδικασιών ρουτίνας ή και ολόκληρη την χρήση να γίνεται με το απλό πάτημα ενός πλήκτρου. Θα μπορούσαμε να γράψουμε βιβλίο περιγράφοντας τις δυνατότητες του διαμαντιού αυτού, αλλά μόνο μια κουβέντα ακόμα. Συνοδεύεται από πρόγραμμα που καθορίζει τον εαυτό του. Μπορείτε έτσι να κάνετε το δικό σας μικρότερο LDW είτε λόγω μνήμης, είτε λόγω μη χρήσης κάποιων τμημάτων.

Worksheet Range Copy-Move File Print Graph Data Macro Q!						
CMD READY OK CALC SCRL END NOTE HELP DRAW						
3: [W11]						
NEW-A						
HOME	A	B	C	D	E	F
1		ΟΝΟΜΑ	ΜΙΣΘΟΣ	ΠΑΙΔΙΑ	ΠΡΟΫΠΗΡΕΣΙΑ	ΚΡΑΤΗΣΕΙΣ
2	ος	Πετρόβελος	120000	2	10	12000
3						
4						

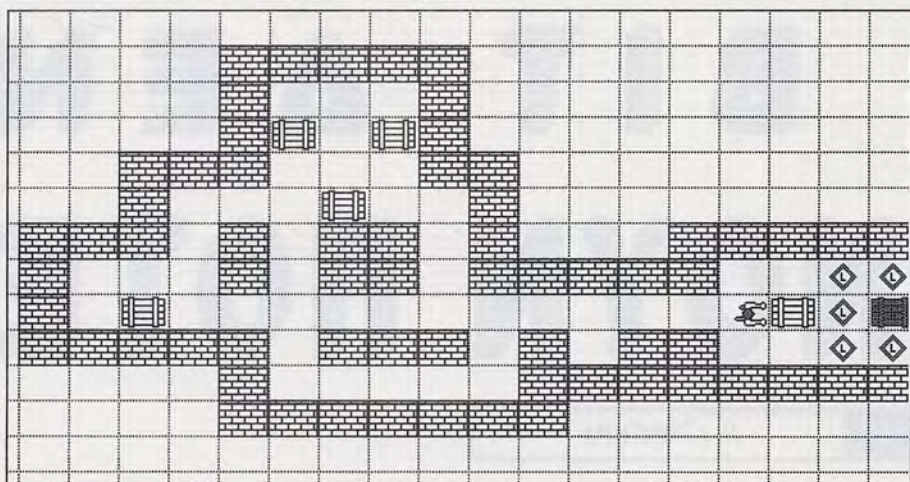

ΠΑΙΧΝΙΔΙΑ ΓΙΑ ΜΟΝΟΧΡΩΜΑ ΜΟΝΙΤΟΡ

Η ATARI με την τελευταία παρτίδα ST που κυκλοφόρησε στην αγορά, μετά από την έλλειψη που παρουσίασε τον τελευταίο μήνα, έδινε με κάθε ST και κάμποσες δισκέτες με -τι άλλο δυστυχώς- παιχνίδια. Ανάμεσα όμως σ'αυτά για πρώτη φορά υπάρχουν δύο δισκέτες με -άκουσον άκουσον- μονόχρωμα παιχνίδια! Βέβαια κάποια απ'αυτά είναι απλώς μέτριες ή κακές αποδόσεις έγχρωμων εκδόσεων. Υπάρχουν όμως και μερικά -γερμανικά όπως είναι φυσικό- που είναι πολύ καλά. Ειδικά ένα απ'αυτά, το AKS, είναι θαυμάσιο. Χωρίς πυροβολισμούς και διάφορα τέρατα να σε κυνηγάνε, αντιμέτωπος

μόνο με το μυαλό σου έχεις να λύσεις ένα πολύ απλό πρόβλημα: σε 50 πίστες ανεξάρτητες να βάλεις κάποια βαρέλια στην θέση τους. Απλοϊκό και συνάμα δύσκολο, είναι μια πρόκληση σε όσους δεν θέλουν να ζουν μόνο με τα αντανακλαστικά τους. Τα σκόρ που έχει πετύχει ο κατασκευαστής Stefan Bleitz (που δεν τα έχει λύσει όλα) είναι ένας στόχος για όλους μας. Ξέρω κάποιον γνωστό adventurer άλλου περιοδικού, που ξενύχτησε στον ST όλες τις γιορτές, κουβαλώντας βαρέλια δεξιά-αριστερά, καπνίζοντας, ξεφυσώντας και ουρλιάζοντας, καθώς προσπαθούσε να λύσει μία-μία τις πίστες! Η στήλη μας, κάνοντας εξαίρεση, σας το συνιστά ανεπιφύλακτα.

ΝΕΑ ΤΗΣ ΤΕΛΕΥΤΙΑΣ ΣΤΙΓΜΗΣ

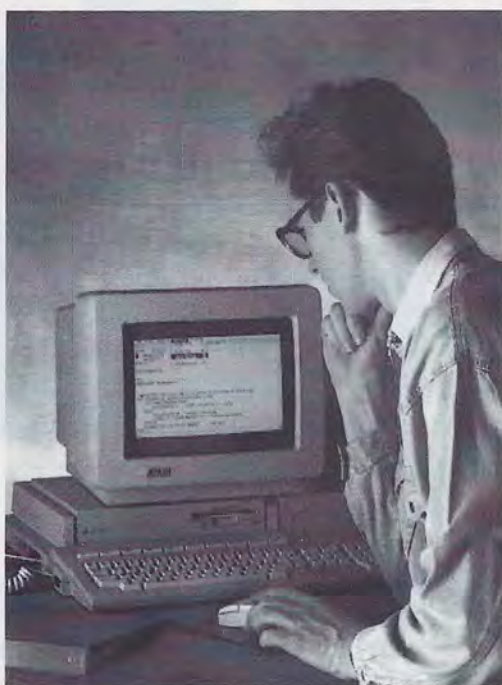

Η εδώ αντιπροσωπεία έφερε τα νέα MEGA STE. Τίποτα το απίθανο ως εδώ. Η πρώτη έκπληξη είναι η τιμή τους. Με 1 Mb μνήμη έχουν ακριβώς τιμή ίδια με τα 1040STE. Βέβαια δεν έχουν τον σκληρό δίσκο μέσα, παρά μόνο την θήκη του, αλλά με SCSI θύρα, με δυνατότητα 8 ή 16 Mhz, με ξεχωριστό πληκτρολόγιο, με θύρα LAN και με το TOS 2.5 (του TT) είναι σε τιμή-πρόκληση για όσους δεν έχουν ST ή όσους θέλουν να επεκταθούν. Οσο για τον σκληρό, που λείπει είναι θέμα χρόνου να εμφανιστεί και αυτός σαν ξεχωριστό καλούδι και επειδή δεν θα χρειάζεται τροφοδοτικό και θήκη, η τιμή του θα είναι απολύτως προσιτή.

ΣΑΝ ΑΠΑΝΤΗΣΗ ΣΕ ΚΑΠΟΙΟΥΣ ΦΙΛΟΥΣ

Εχουν γράψει αρκετοί αναγνώστες της στήλης και ρωτούν-πού μπορούν να βρουν το τάδε περιφερειακό ή το τάδε πρόγραμμα. Δυστυχώς υπάρχουν ελάχιστα στην Ελλάδα και δεν είναι και για μένα σωστό να γράψω διευθύνσεις, γιατί τις περισσότερες φορές δεν γνωρίζω την διεύθυνση της εταιρείας κατασκευής (που συνήθως τα έχει και πολύ ακριβότερα). Τις περισσότερες πληροφορίες τις αντλώ από τα ξένα περιοδικά ή από τις επισκέψεις μου στην Γερμανία. Το σίγουρο είναι ότι το 90% μπορείτε να το βρείτε στα Γερμανικά περιοδικά (χωρίς να γνωρίζετε γερμανικά -όπως κι εγώ- μια και με λίγα αγγλικά θα καταλάβετε αυτά που ψάχνετε). Γι'αυτό, όσοι δεν βρίσκουν κάτι εδώ, ας γράψουν δύο διευθύνσεις:

ST-COMPUTER HEIM VERLAG,
Heidelberger Landstr. 194, 6100
Darmstadt 13, GERMANY

Mark&Technik Verlog AG

ST-MAGAZIN, Computermarkt, Hans-Pinsel-Strabe 2, 8013 Haar bei MUNCHEN, GERMANY (είναι τα μεγαλύτερα σε κυκλοφορία περιοδικά). Τέλος υπάρχει μια εταιρεία στην Αθήνα, που κάνει εισαγωγές από την Γερμανία περιφερειακών και προγραμμάτων για τον ST. Πάρτε τηλέφωνο, αν δεν εχετε άλλο τρόπο και πείστε την για την ανάγκη της εισαγωγής του περιφερειακού που θέλετε! Ισως έτσι καταφέρετε να έχετε αυτό που ποθείτε.

Η διεύθυνσή της είναι: **ICAMSoft ΕΠΕ,**
Σολωμού 18, τηλ: 3629473.

Να σημειώσουμε εδώ ότι οποιαδήποτε εταιρία ή κατάστημα υποστηρίζει σοβαρά τον ST ή τον TT και επιθυμεί να κάνει γνωστές τις δραστηριότητες και τα προϊόντα της (hardware ή software) στο ευρύ κοινό, μπορεί να μας στείλει ότι πληροφοριακό υλικό διαθέτει κι εμείς θα φροντίσουμε για την προβολή του μέσα από τη στήλη αυτή ή από τη στήλη των νέων της αγοράς. Κάθε προσπάθεια ευπρόσδεκτη. Τέλος, περιμένουμε τα γράμματα σας για τα θέματα που θα θέλατε να βρείτε στη στήλη μας καθώς και για τα public-domain προγράμματα ελληνικά και ξένα που θα βάζουμε στη δισκέτα.

ΤΑ 8 BIT ΔΕΝ ΠΕΘΑΙΝΟΥΝ ΠΟΤΕ

ΤΟΥ

N. ΚΡΟΝΤΗΡΑ

ΛΙΓΑ ΛΟΓΙΑ...

Όπως βλέπετε, τέρμα τα μεγάλα προγράμματα και οι νικητές που κερδίζουν παιχνίδια. Αυτό δεν έγινε φυσικά γιατί δεν μας αρέσουν τα προγράμματά σας ή γιατί μας τελείωσαν τα παιχνίδια αλλά γιατί υπάρχουν πολλά πράγματα να κάνουμε και σε μία σελίδα όλη αφιερωμένη για ένα μόνο πρόγραμμα δεν γινόταν τίποτα! Ετσι θέλουμε τώρα να μας στέλνετε τις απορίες σας - υπάρχουν πολλοί αρχάριοι ανάμεσά μας που θέλουν βοήθεια- τις απαντήσεις σας σε ερωτήματα φίλων που θα δημοσιεύουμε, τα προγράμματά σας, τα οποία τώρα θα πρέπει να είναι μικρά και έξυπνα χωρίς να ξεπερνούν τις 15-20 γραμμές καθώς και οποιαδήποτε νέα ή κόλπα αλλά και εκπληκτικά tips της τελευταίας στιγμής έχουμε στα χέρια μας.

ΚΑΙ ΠΟΛΛΑ ΕΡΓΑ

Αρχίζω με ένα κολπάκι που σας συμβουλεύω να μην δοκιμάσετε παρά μόνο αν
α) έχετε πληρώσει τον CPC σας με δικά σας χρήματα
β) έχετε βαρεθεί το μηχανήμά σας
γ) έχετε κλέψει τον Amstrad σας
δ) έχετε χρήματα να πάρετε άλλον
ε) σας τρώει η περιέργεια.
Μιλάμε για το κόλπο με το νόμισμα, το οποίο πιάνει μόνο στους παλιούς CPC, δηλαδή όχι στον PLUS. Παίρνετε λοιπόν το μηχανήμά σας όπως παίζει ένα παιχνιδάκι και κινείτε στις πίσω γυμνές εξόδους του -εκεί που είναι ο printer και το δεύτερο drive- ένα εικοσάρικο, και κάποια στιγμή το παιχνίδι θα κάνει crash δημιουργώντας τρομερές παρενέργειες που κάποιες φορές μπορούν να δείξουν στην οθόνη σας ακόμα και τον κώδικα μηχανής του προγράμματος! ΠΡΟΣΟΧΗ: τα πειράματα με μεταλικές επιφάνειες στις πίσω ports του

CPC σας μπορούν συχνά να κάψουν το μηχανήμα! Το περιοδικό δεν φέρει καμία ευθύνη για αυτά τα αποτελέσματα (εγώ απλώς παίζω τον ρόλο του κακού, για μια ακόμα φορά!)

RAM-ROM ΦΗΜΕΣ

Ακούγεται σαν μήνυμα από ταμ-ταμ αλλά ίσως είναι σημαντικό. Εδώ και κάμποσο καιρό η Microstyle προσπαθεί να κατασκευάσει ένα κύκλωμα RAM που θα εγκαθίσταται πάνω στο μηχανήμά σας με μνήμη 32K και θα λειτουργεί σαν ROM όσο ο υπολογιστής είναι αναμένος. Αυτό θα λύσει πάρα πολλά προβλήματα αποθήκευσης πληροφοριών στις περιπτώσεις που γίνεται reset. Για περισσότερες πληροφορίες επικοινωνήστε με την ίδια την εταιρεία στο 0271 636652 στην Βρετανία.

464/664/6128

Για εκείνους που ρωτάνε τί διαφορές υπάρχουν ανάμεσα στα μηχανήματα της σειράς των CPC, αναφέρω περιληπτικά: Ο CPC 464 έχει 64K μνήμη και κασσέτα από την οποία παίρνει τα προγράμματά του. Ο CPC 664, το πιο αδικημένο μηχανήμα της σειράς, είναι ένας 6128 με μόνο 64K μνήμη και φυσικά δισκέτα. Ο 6128 είναι το μεγάλο μοντέλο της σειράς, με δισκέτα 128K μνήμη από τα οποία όμως βλέπει μόνον τα 64 απευθείας αλλά μπορεί να χρησιμοποιήσει τα άλλα 64K για να αποθηκεύσει πληροφορίες που ένας σωστός προγραμματιστής θα εκμεταλλευτεί αργότερα. Πράγμα σπάνιο αλλά έχει γίνει. Ο 6128 τρέχει όλα τα προγράμματα του 664 αλλά και του 464 που μπορεί να βρείτε στα καταστήματα αν βέβαια διαθέτετε κασσετόφωνο.

ΤΟ ΚΑΣΣΕΤΟΦΩΝΟ

Μιλώντας λοιπόν γι'αυτό το εξάρτημα του 8-bit πρέπει να θυμάστε ότι δεν χρειάζεται να είναι το καλύτερο που υπάρχει στην αγορά, με φίλτρα ήχου, παρασίτων και TO stereo. Για να είμαστε ειλικρινείς διαλέξτε το χειρότερο κασσετόφωνο που υπάρχει. Αν μπορείτε να μην έχει ούτε στέρεο για να είσαστε σίγουροι ότι θα φορτώνουν τα προγράμματά σας.

ΕΝΑΝΤΙΑ ΣΤΟΝ C64

Για όσους έχουν ξεχάσει τί σημαίνει C64 είναι ο Commodore 64..! Και να βάλω μερικά πράγματα στην θέση τους: ο 6128 έχει καλύτερα παιχνίδια από κάθε άποψη εκτός από ήχο. Εμείς τρέχουμε στα 4MHz και εκείνοι στο 1. Αντε να μας φτάσουν.



Ο ΚΛΙΝΤ...

Ακόμα περιμένουμε να δούμε κάποιο έργο του Μεγάλου να γίνεται παιχνίδι για τον υπολογιστή μας... (όχι ότι κάτι τέτοιο έγινε στα υπόλοιπα μηχανήματα αλλά το δικό μας είναι και το πρώτο!)

Data Gate

και ο κόσμος

του

ATARI ST

Μνήμη
2.5MB
Για FM
55.000

Digitizer
Εικόνας
Εγχρωμο
60.000

Hypercache
16MHz
85.000

Replay
VIII
Sampler
21.000

Disk Drive
Εξωτερικό
23.000

Ενισχυτής
Stereo
με Ηχεία
21.000

Monitor
Switch Box
7.000

Forget me
Clock
11.000

Master
Sound 2
Sampler
12.000

Optical
Mouse
16.000

AT Once
65.000

AMIGA

Disk Drive Εξωτερικό	25.000
Μνήμη 512K + Ρολοϊ	13.000
Scanner χειρός	65.000
Master Sound Sampler	12.000

PC Speed
30.000

ΠΩΛΗΣΗ ΧΟΝΔΡΙΚΗ - ΛΙΑΝΙΚΗ

ΕΛ. ΒΕΝΙΖΕΛΟΥ 139 146-71 Ν. ΕΡΥΘΡΑΙΑ ΤΗΛ:80.88.619 FAX:80.00.186

Το DOS με Απλά Λόγια

ΜΕΡΟΣ 1

ΤΟΥ

Β. ΠΡΕΒΕΛΑΚΗ

Το άρθρο αυτό, αγαπητοί αναγνώστες, εγκαινιάζει μια σειρά "μαθημάτων", που θα σας βοηθήσουν να κατανοήσετε το πιο δημοφιλές λειτουργικό σύστημα και να κάνετε τη ζωή σας πιο εύκολη όταν πρέπει να έρθετε σ'επαφή μαζί του.

Τι είναι Λειτουργικό Σύστημα;

Είναι πολύ συνηθισμένο να λέμε ότι οι ηλεκτρονικοί υπολογιστές είναι γρήγορα αλλά χαζά μηχανήματα. Αυτό οφείλεται στο γεγονός ότι ακόμα και για την πιο απλή εργασία χρειάζονται ακριβείς εντολές τις οποίες μπορεί μόνο ένας άνθρωπος να προμηθεύσει. Τις εντολές αυτές τις ονομάζουμε πρόγραμμα. Το μεγάλο πλεονέκτημα των Η/Υ σε σχέση με τον άνθρωπο είναι ότι μπορεί να εκτελεί αυτά τα προγράμματα με φοβερή ακρίβεια και ταχύτητα.

Για να μπορέσει όμως ένας Η/Υ να εκτελέσει και το πιο απλό πρόγραμμα, πρέπει να έχει από πριν τις εντολές που θα του επιτρέψουν να επικοινωνήσει με τον χρήστη, να φορτώσει και να εκτελέσει το σωστό πρόγραμμα. Οι βασικές αυτές εντολές αποτελούν το λειτουργικό σύστημα ενός Η/Υ.

Παράλληλα με αυτόν τον πρωταρχικό σκοπό, το λειτουργικό σύστημα προσφέρει και άλλες υπηρεσίες όπως την διαχείριση του συστήματος αρχείων του Η/Υ, επικοινωνίες με περιφεριακά (π.χ. εκτυπωτές, ποντίκια) και άλλους Η/Υ μέσω τοπικού δικτύου (LAN), σκληρούς δίσκους, ποντίκια, κτλ.

Το MS-DOS ξεκίνησε σαν ένα πολύ απλό λειτουργικό σύστημα. Αυτό οφείλετο κατ'αρχήν στο ότι το πρώτο IBM PC είχε πολύ περιορισμένες δυνατότητες αλλά και στο γεγονός ότι η Microsoft, η εταιρεία που κατασκεύασε το MS-DOS, δεν είχε προηγούμενη εμπειρία στην κατασκευή τέτοιων συστημάτων. Σιγά σιγά όμως το MS-DOS εξελίχθηκε σε ένα σύγχρονο σύστημα με πολλές δυνατότητες και εκατομμύρια οπαδούς.

Σ'αυτή την καινούρια σειρά άρθρων θα γνωρίσουμε από κοντά αυτό το πραγματικά

αξιόλογο σύστημα και θα δούμε πως μπορούμε να εκμεταλλευτούμε στο έπακρο τις προσφερόμενες δυνατότητες. Στην αρχή θα εξετάσουμε περιληπτικά τις κύριες λειτουργίες του MS-DOS, το σύστημα οργάνωσης αρχείων του, το υποσύστημα επικοινωνίας με τον χρήστη κλπ. Στη συνέχεια θα προχωρήσουμε σε θέματα όπως η αντιγραφή αρχείων (backup), batch files, προχωρημένες εντολές, graphics κά.

Περιγραφή του MS-DOS

Ενα τυπικός Η/Υ που τρέχει MS-DOS αποτελείται από τα εξής τμήματα: Την κεντρική μονάδα επεξεργασίας, πληκτρολόγιο, οθόνη, μια ή δύο μονάδες δισκετών (disk drives) και συνήθως σκληρό δίσκο (hard disk). Οι δισκέττες λόγω τις μικρής χωρητικότητάς τους και του μεγάλου χρόνου προσπέλασης των αποθηκευμένων πληροφο-

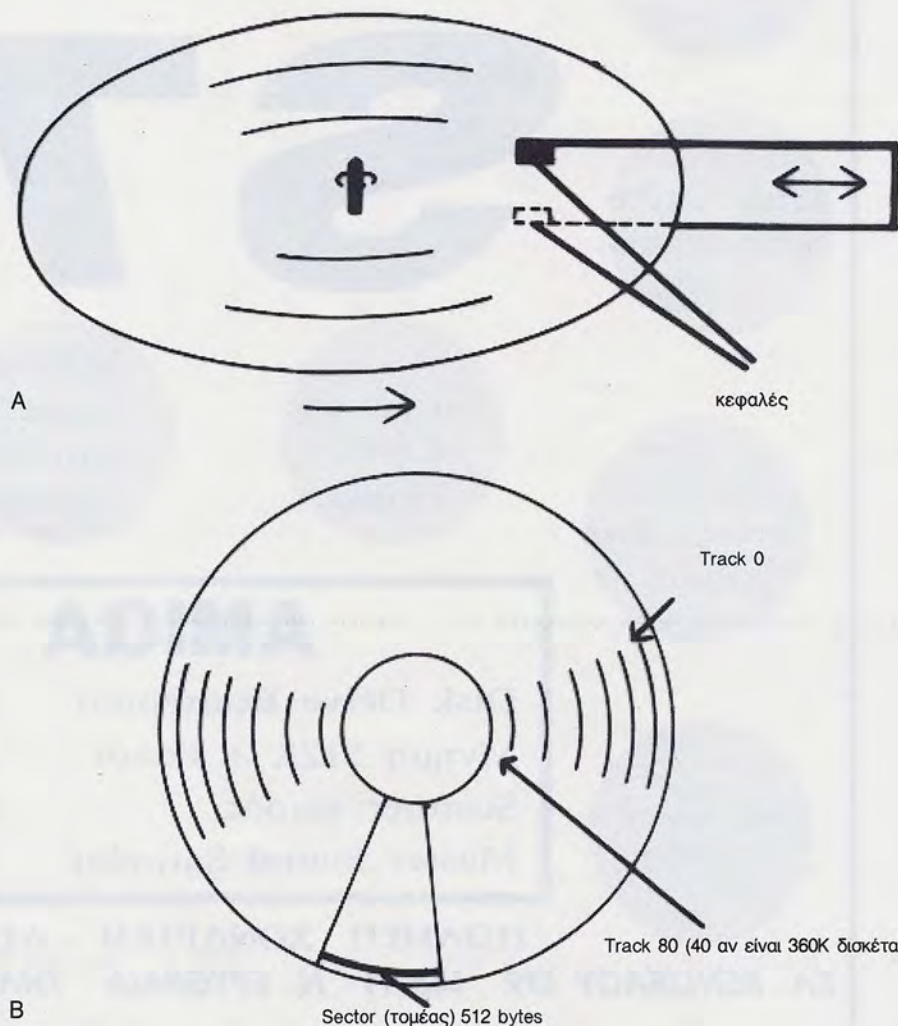

Σχέδιο 1. Μια τυπική δισκέτα από διαφορετικές οπτικές γωνίες: α) σε προοπτική, β) σε κάτοψη.

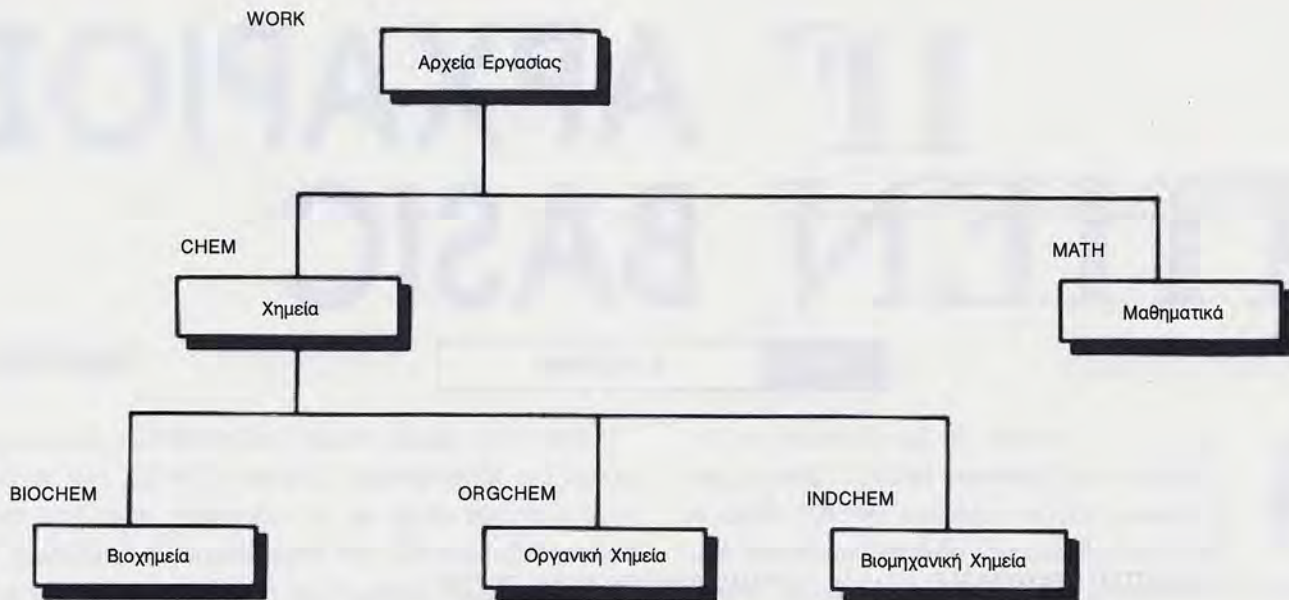

Σχέδιο 2. Μια πιθανή ιεραρχική οργάνωση των αρχείων ενός χρήστη.

ριών χρησιμοποιούνται κυρίως σαν βοηθητική μνήμη, δηλαδή σαν μέσο διανομής, αποθήκευσης αντιγράφων (backups) ή και μεταφοράς προγραμμάτων ή δεδομένων.

Η μονάδα δισκέττας έχει κοινά χαρακτηριστικά με δύο μηχανήματα γνωστά από το χώρο του HiFi: τα κασσετόφωνα και τα pick-up. Όπως και οι κασσέτες, οι δισκέττες αποθηκεύουν τις πληροφορίες μαγνητικά. Δηλαδή υπάρχει μια μαγνητική κεφαλή η οποία κινείται πάνω στην επιφάνεια της δισκέττας και γράφει ή διαβάζει τα δεδομένα. Παράλληλα, όπως και οι μουσικοί δίσκοι, έτσι και οι δισκέττες αποθηκεύουν τις πληροφορίες σε κυκλικά αυλάκια (tracks). Στις δισκέττες τα μονοπάτια αυτά είναι διαρρυθμισμένα σαν μια σειρά από ομόκεντρους κύκλους, 40 στις παλιές δισκέττες (των 360K) και 80 στις πιο καινούριες (των 1.2 Mb). Οι πιο πολλές δισκέττες έχουν tracks και στις δύο πλευρές τους, αλλά αντίθετα από τα pick-up οι μονάδες ανάγνωσης δισκεττών μπορούν και διαβάζουν και τις δύο πλευρές ταυτόχρονα με την χρήση δύο κεφαλών, μία σε κάθε πλευρά. Σε μια τυπική οργάνωση δισκέτας, κάθε track έχει 9 τομείς (sectors) και κάθε τομέας περιέχει 512 χαρακτήρες (bytes). Τα παραπάνω απεικονίζονται και στο σχέδιο 1. Είναι φανερό ότι τα πιο πολλά αρχεία χρειάζονται περισσότερους από έναν τομέα για την αποθήκευσή τους. Π.χ. ένα αρχείο με 650 χαρακτήρες χρειάζεται 2 τομείς, ενώ ένα αρχείο με 200 χρειάζεται μόνο ένα. Δεδομένου ότι ένας τομέας μπορεί να ανήκει μόνο σε ένα αρχείο, οι χαρακτήρες που περισσεύουν στον τελευταίο τομέα ενός αρχείου χάνονται (αποτελούν δηλαδή μη εκμεταλλεύσιμο χώρο στην δισκέττα). Στην περίπτωση του αρχείου με τους 200 χαρακτήρες, χρησιμοποιώντας έναν τομέα 512 χαρακτήρων χάνουμε τους τελευταίους 312 χαρακτήρες. Συνεπώς μικραίνουμε το μέγεθος του τομέα μειώνουμε το χαμένο αυτό χώρο εις βάρος της ταχύτητας προσπέλασης μεγάλων αρχείων, μια και σ'αυτήν την περίπτωση θα

πρέπει να διαβάσουμε πολύ περισσότερους τομείς.

Μετά από αυτήν την περιγραφή είναι φανερό ότι για να προσπελάσουμε τα δεδομένα που είναι αποθηκευμένα σε ένα αρχείο πρέπει να γνωρίζουμε σε ποιους τομείς και με ποιά σειρά έχουν αποθηκευτεί. Αυτήν την πληροφορία την περιέχει ο κατάλογος αρχείων (directory). Το directory περιέχει πληροφορίες όπως το όνομα, το μήκος και τους τομείς που απαρτίζουν ένα αρχείο. Η πρώτη έκδοση του MS-DOS υποστηριζε μόνο ένα directory, καινούριες εκδόσεις όμως χρησιμοποιούν ειδικού τύπου αρχεία για την αποθήκευση των καταλόγων. Έτσι μπορούμε να έχουμε ένα σύστημα αρχείων με πολλούς καταλόγους οργανωμένους ιεραρχικά (βλέπε σχέδιο 2).

Μια δισκέττα που δεν έχει ξαναχρησιμοποιηθεί είναι τελείως κενή, δηλαδή δεν έχει ακόμα χωριστεί σε tracks και σε τομείς. Μερικά προγράμματα (όπως το diskcopy) είναι σε θέση να γράψουν αυτές τις πληροφορίες από μόνα τους, τα πιο πολλά όμως προγράμματα δεν μπορούν να χρησιμοποιήσουν δισκέττες σ'αυτήν την μορφή. Υπάρχει ένα ειδικό πρόγραμμα που λέγεται format το οποίο έχει σαν σκοπό την αρχική αυτή προετοιμασία των δισκεττών. Παράλληλα κατασκευάζει και τον πρώτο κατάλογο της δισκέττας ώστε να είναι έτοιμη να δεχτεί τα αρχεία του χρήστη.

Οι πρώτοι τομείς κάθε δισκέττας χρησιμοποιούνται αποκλειστικά από το MS-DOS για την αποθήκευση πληροφοριών που δεν είναι ορατές στον χρήστη. Ο πρώτος τομέας είναι ιδιαίτερα σημαντικός μιά και σ'αυτόν αποθηκεύονται οι πρώτες εντολές που επιτρέπουν σε έναν υπολογιστή να φορτώσει το MS-DOS από δισκέττα. Γι αυτό το λόγο ο τομέας αυτός ονομάζεται τομέας εκκινήσεως ή boot sector.

Όταν ανάβουμε έναν υπολογιστή αυτός αρχίζει να εκτελεί οδηγίες που είναι μόνιμα αποθηκευμένες σε ειδικά κυκλώματα που λέ-

γονται ROMs (Read- Only Memory ή μνήμη που μπορεί μόνο να διαβαστεί). Βάσει αυτών των οδηγιών ο Η/Υ διαβάζει το πρώτο τομέα του πρώτου track της δισκέττας. Εκεί βρίσκεται άλλες εντολές που του επιτρέπουν να βρει τους τομείς που είναι αποθηκευμένο το MS-DOS και να το φορτώσει. Το MS-DOS αποτελείται από δύο αρχεία τα οποία υπό κανονικές συνθήκες δεν είναι ορατά στον χρήστη (δηλαδή δεν εμφανίζονται στην εκτύπωση του πρώτου καταλόγου). Τα αρχεία αυτά είναι το IO.SYS και το MSDOS.SYS και πρέπει να βρίσκονται απαραίτητως στον πρώτο κατάλογο της δισκέττας. Το ειδικό πρόγραμμα του πρώτου τομέα της δισκέττας και τα δύο αυτά αρχεία τοποθετούνται ή από το πρόγραμμα format (εκτελώντας π.χ. format a: /s) ή, αν η δισκέττα έχει ήδη προετοιμαστεί με το format (είναι δηλαδή formatted), με το πρόγραμμα sys (π.χ. sys a: για την μεταφορά του συστήματος MS-DOS στην δισκέττα Α).

Μόλις φορτωθεί το MS-DOS ο Η/Υ διαβάζει ένα άλλο αρχείο που λέγεται CONFIG.SYS και που περιέχει τα ονόματα διαφόρων άλλων προγραμμάτων που χρειάζεται το MS-DOS. Το κυριώτερο από αυτά τα προγράμματα είναι το COMMAND.COM που είναι υπεύθυνο για την επικοινωνία με τον χρήστη. Άλλα προγράμματα που μπορεί να βρίσκονται στο CONFIG.SYS είναι οδηγοί ειδικών συσκευών (device drivers) π.χ. για ποντίκια ή για scanners, προγράμματα που επιτρέπουν την προσπέλαση ειδικής μνήμης (π.χ. extended ή expanded) και άλλα. Το CONFIG.SYS θα το εξετάσουμε λεπτομερώς σε ένα από τα επόμενα άρθρα αυτής της σειράς.

Στο επόμενο άρθρο θα εξετάσουμε αναλυτικά το σύστημα αρχείων του MS-DOS και τις εντολές που σχετίζονται με αυτό. Θα δούμε πως μπορούμε να εκμεταλλευτούμε τους ιεραρχικούς καταλόγους του MS-DOS για να οργανώσουμε καλύτερα τις πληροφορίες που θέλουμε να αποθηκεύσουμε στον Η/Υ μας.

IF THEN ARCHAIOS BASIC

ΤΟΥ

Β. ΛΟΥΜΗ

ΜΕΡΟΣ 1

Aπό αυτό το τεύχος, θα ξεκινήσουμε μια παρουσίαση της γλώσσας BASIC. Σκοπός μας δεν είναι “να σας μάθουμε BASIC”, αλλά να σας παρουσιάσουμε αρκετά συνοπτικά, και -ελπίζουμε- ξεκάθαρα, τις δυνατότητες και τις αδυναμίες της γλώσσας αυτής, να σας “βάλουμε στο πνεύμα” της γλώσσας και ίσως να σας βοηθήσουμε να ξεκινήσετε τα πρώτα βήματά σας στον προγραμματισμό. Γιατί ακριβώς σε όσους έχουν καθόλου ή μικρή πείρα με τη γλώσσα αυτή απευθύνεται αυτή η σειρά άρθρων.

Κάτι ακόμα: με τον τίτλο BASIC, μπορεί να συναντήσει κανείς σήμερα δεκάδες παραλλαγές της γλώσσας, τόσο για τον ίδιο όσο και για διαφορετικούς τύπους υπολογιστών. Εμείς θα προσπαθήσουμε να δώσουμε μια εικόνα των “κοινών σημείων” ανάμεσα σε όλες αυτές τις διαλέκτους της BASIC, ώστε να μπορείτε να αναγνωρίσετε εύκολα κάτι γνώριμο, ανεξάρτητα από τη διάλεκτο που έχετε στη διάθεσή σας. Αργότερα όμως, θα έχουμε την ευκαιρία να ρίξουμε μια καλύτερη ματιά στις ιδιαίτερες ορισμένων δημοφιλών ή όχι διαλέκτων της γλώσσας. Και έχοντας πει αυτά, ας ξεκινήσουμε!

Λίγη ιστορία...

Η γλώσσα δημιουργήθηκε με σκοπό να βοηθήσει όσους έκαναν τα πρώτα βήματα στον προγραμματισμό και προσπάθησε από την αρχή να έχει δομή απλή και σύνταξη εύκολη, ώστε να τη θυμάται κανείς. Έτσι, τα προγράμματα BASIC είναι “εύκολα” κατανοητά από όσους γνωρίζουν αγγλικά, ενώ οι εντολές είναι απλές, αντίθετα με μεταγενέστερες γλώσσες, όπως η C, όπου για να κατανοήσει κανείς ένα πρόγραμμα, χρειάζεται αρκετή προσπάθεια.

Το όνομα της γλώσσας είναι ακρωνύμιο του Beginner's All Purpose Symbolic Instruction Code (Συμβολικός Κώδικας Εντολών Γενικής Χρήσης για Αρχαίους), απ'όπου και φαίνεται καθαρά και ο προσανατολισμός της, αλλά και η επιδίωξή της να γίνει εργαλείο για όλες τις δουλειές. Πραγματικά, η BASIC έχει “λίγο απ' όλα”: χειρισμό χαρακτήρων δυνατότητες αριθμητικών υπολογισμών, εντολές για αρχεία και ικανό σύστημα εισόδου/εξόδου δεδομένων.

Όπως λένε όμως, όποιος προσπαθεί να τα κάνει όλα, τελικά δεν κάνει τίποτα. Έτσι και η BASIC, έχει τα δυνατά της σημεία αλλά και τις αδυναμίες της. Στα πρώτα συμπεριλαμβάνεται -για παράδειγμα- ο χειρισμός των αλφαριθμητικών δεδομένων (θα μιλήσουμε γι'αυτά πιο κάτω), ενώ στα δεύτερα οι δυνατότητές της για πράξεις σε επίπεδο bit και εντολών του λειτουργικού συστήματος. Και αυτά όμως εξαρτώνται απόλυτα από τη συγκεκριμένη διάλεκτο. Θα πρέπει να έχουμε υπόψη μας πως όταν πρωτοσχεδιάστηκε η BASIC, ανάμεσα στο 1960 και το 1964 από τους John Kemeny και Thomas Kurtz στο κολλέγιο Dartmouth των ΗΠΑ, δεν έμοιαζε και πολύ με τη γλώσσα, όπως αυτή έχει εξελιχθεί στις μέρες μας. Σήμερα οι περισσότερες διάλεκτοι της γλώσσας προσφέρουν πλούσιο ρεπερτόριο από εντολές ελέγχου της ροής του προγράμματος και υποστηρίζουν την τμηματική κατασκευή προγραμμάτων. Προσφέρουν ακόμα ισχυρές εντολές για γραφικά και για δημιουργία νέων τύπων δεδομένων.

Η σύνταξη και το λεξιλόγιο της γλώσσας

Μια γραμμή προγράμματος της BASIC αποτελείται από έναν αριθμό γραμμής ή που ακολουθείται από κάποια εντολή της γλώσσας. Για παράδειγμα: 10 PRINT “USER” Η παραπάνω εντολή έχει σαν αποτέλεσμα να τυπωθεί στην οθόνη σας η λέξη USER! Ο αριθμός γραμμής είναι ένας ακέραιος από 0 ως 65530 συνήθως, αλλά πρέπει εδώ να σημειώσουμε ότι σε πολλές μοντέρνες εκδόσεις της BASIC δεν είναι υποχρεωτικός. Οι χαρακτήρες που χρησιμοποιεί η γλώσσα είναι τα γράμματα του λατινικού αλφαβήτου, οι αριθμοί 0, 1, ..., 9 και τα σύμβολα !, #, \$, %, &, (,), *, +, -, /, :, ;, <, >, =, ?, [,], ^, _ και βέβαια το κόμμα και η τελεία. Ανάλογα με τη διάλεκτο, μπορεί να υπάρχουν και άλλοι αναγνωρίσιμοι συνδυασμοί, αλλά αυτά θα τα εξετάσουμε αργότερα.

Να κάνουμε εδώ μια παρένθεση για να πούμε ότι με τη χρήση της εντολής REM μπορείτε να βάλετε σχόλια στα προγράμματά σας. Όλα τα σχόλια αγνοούνται τελείως από τη BASIC. Για παράδειγμα:

```
10 REM ΑΥΤΟ ΕΙΝΑΙ ΕΝΑ ΣΧΟΛΙΟ
```

```
20 REM ΣΤΑ ΣΧΟΛΙΑ ΓΡΑΦΟΥΜΕ ΟΤΙ ΘΕΛΟΥΜΕ!
```

Τέλος, να πούμε ότι το μέγεθος μιας γραμμής εντολών είναι συνήθως 255 χαρακτήρες, ποικίλει όμως ανάλογα με τη διάλεκτο και μπορεί να είναι μεγαλύτερο.

Τύποι δεδομένων και μεταβλητές

Κάθε γλώσσα χρησιμοποιεί διάφορα δεδομένα στα προγράμματα που γράφουμε και η BASIC υποστηρίζει τους βασικούς τύπους: ακέραιους αριθμούς, πραγματικούς αριθμούς και αλφαριθμητικά (strings). Οι ακέραιοι αριθμοί είναι συνήθως αριθμοί από -32768 ως 32767, ενώ με την έκφραση "αλφαριθμητικά δεδομένα" εννοούμε σειρές από χαρακτήρες μέσα σε εισαγωγικά πχ. το "USER" που είδαμε σε προηγούμενο παράδειγμα είναι ένα string (αλφαριθμητικό δεδομένο). Τα strings είναι ένας συνδυασμός γραμμάτων και αριθμών, με μερικούς ακόμη χαρακτήρες επιτρεπτούς σε διάφορες διαλέκτους. Το μήκος τους μπορεί συνήθως να φτάσει τους 256 ή τους 32767 χαρακτήρες. Οσον αφορά τους πραγματικούς αριθμούς χρησιμοποιούνται σπάνια (ειδικά από αρχαίους) και δεν θα μας απασχολήσουν εδώ. Πολλές διάλεκτοι σήμερα, επιτρέπουν τον καθορισμό και άλλων τύπων δεδομένων από τον προγραμματιστή. Θα εξετάσουμε αυτή τη δυνατότητα στο τέλος της σειράς των άρθρων πάνω στη BASIC.

Τα διάφορα δεδομένα που χρησιμοποιούμε στα προγράμματά μας αποθηκεύονται σε μεταβλητές. Μπορούμε με απλές εντολές (που λέγονται εντολές καταχώρησης) να δώσουμε τιμές στις μεταβλητές αυτές πχ. οι εντολές 10 A=5 20 X\$="ΑΘΗΝΑ" έχουν σαν αποτέλεσμα την αποθήκευση του αριθμού 5 στη μεταβλητή που εμείς ονομάσαμε A (θα μπορούσαμε να της έχουμε δώσει όποιο άλλο όνομα θέλαμε) και της λέξης "ΑΘΗΝΑ" στη μεταβλητή X\$.

Το σύμβολο \$ στο τέλος του ονόματος της μεταβλητής σημαίνει ότι αυτή χρησιμοποιείται για την αποθήκευση strings. Ας δούμε τώρα ένα απλούστατο προγραμματάκι:

```
10 A=3
20 B=8
30 K=A+B
40 PRINT "ΑΘΡΟΙΣΜΑ A+B=",K
```

Αν γράψετε το παραπάνω πρόγραμμα και το τρέξετε, το αποτέλεσμα που θα δείτε στην οθόνη είναι:

ΑΘΡΟΙΣΜΑ A+B=11.

Ας δούμε αναλυτικά τη λειτουργία του. Η εντολή 10 αποθηκεύει τον αριθμό 3 στη μεταβλητή A και η 20 αποθηκεύει τον αριθμό 8 στη B. Προσέξτε την εντολή 30. Οι τιμές των A και B προστίθενται και το αποτέλεσμα (3+8=11) αποθηκεύεται σε μία άλλη μεταβλητή, την K. Τέλος, η 40 τυπώνει στην οθόνη τις λέξεις ΑΘΡΟΙΣΜΑ A+B= και στη συνέχεια την τιμή της K, δηλαδή 11. Απλό έτσι δεν είναι; Θα μου πείτε τί χρησιμεύει αυτό. Πρακτικά τίποτα αλλά είναι ένα απλό παράδειγμα που βοηθά και τον πιο αρχάριο να κατανοήσει βασικές λειτουργίες της γλώσσας.



Σταθερές

Οι σταθερές στη BASIC είναι κάποια δεδομένα που δεν αλλάζουν τιμή σε όλη τη διάρκεια του προγράμματος. Μπορεί να είναι αριθμητικές ή αλφαριθμητικές σταθερές. Αυτές διακρίνονται σε:

1. Ακέραιες σταθερές, που μπορούν να είναι θετικές, μηδέν ή αρνητικές. Παραδείγματα: 0, 8, -6, +357.
2. Πραγματικές σταθερές με υποδιαστολή, που αποτελούνται από ένα δεκαδικό αριθμό με ένα ακέραιο και ένα δεκαδικό μέρος χωρισμένο από την υποδιαστολή. Παραδείγματα: 0.2 +3.075, -1.88752.
3. Αλφαριθμητικές σταθερές, μια ακολουθία χαρακτήρων που περικλείονται σε εισαγωγικά. Παραδείγματα: "Hello world!", "25.753", "Γιάννης". Το μέγεθός τους συνήθως μπορεί να φτάσει τους 32767 χαρακτήρες.

Με αυτά όμως, ολοκληρώσαμε το πρώτο άρθρο της σειράς. Θα συνεχίσουμε την παρουσίαση των στοιχείων της BASIC τον επόμενο μήνα. Μέχρι τότε, γεια σας!

ΣΧΟΛΕΙΟ

ΠΛΗΡΟΦΟΡΙΚΗΣ

ΜΕΡΟΣ 1

ΤΟΥ

Σ. ΣΤΕΦΑΝΙΔΗ

Αρχή μιας νέας στήλης σήμερα που πιστεύουμε ότι θα σας προσφέρει αρκετή και ουσιαστική βοήθεια. Κατά κύριο λόγο απευθύνεται σε χρήστες που κάνουν τα πρώτα τους βήματα στο κόσμο των υπολογιστών, προσφέροντας φυσικά μια καλή ευκαιρία για φρεσκάρισμα γνώσεων ή κάλυψη αποριών στους πιά έμπειρους. Αυτόνοτο πως θα δεχτούμε με χαρά ερωτήσεις σας στα θέματα που θα καλυφθούν στο τεύχος που κρατάτε ή στα μελλοντικά. Ο καλύτερος τρόπος για να απομυθοποιήσουμε έναν προσωπικό Η/Υ (Personal Computer, PC) είναι να μάθουμε όσο το δυνατό περισσότερα για το τρόπο που λειτουργεί. Αλλιώς φτιάχτηκε "απο μάς για μάς" και είναι κρίμα να έχουμε αποστηθίσει όλη την ιστορία του LARRY αλλά να μη γνωρίζουμε και ορισμένα πράγματα για τις διαφορές των εκτυπωτών ή τις κατηγορίες των μηχανημάτων βάσει των μικροεπεξεργαστών που "φοράνε". Σε μία προσπάθεια να περιγράψουμε με απλά λόγια ένα PC (μη κάνετε σύγκριση με τα συμβατά) μπορούμε να πούμε ότι είναι ένα μηχάνημα το οποίο δέχεται πληροφορίες από το χρήστη, τις επεξεργάζεται εσωτερικά και είτε αποθηκεύει τα αποτελέσματα είτε τα παρουσιάζει. Όπως όλα τα μηχανήματα αυτού του κόσμου απαρτίζεται από επιμέρους συσκευές, η κάθε μία από τις οποίες εκτελεί συγκεκριμένες λειτουργίες. Όλο αυτό το ηλεκ-

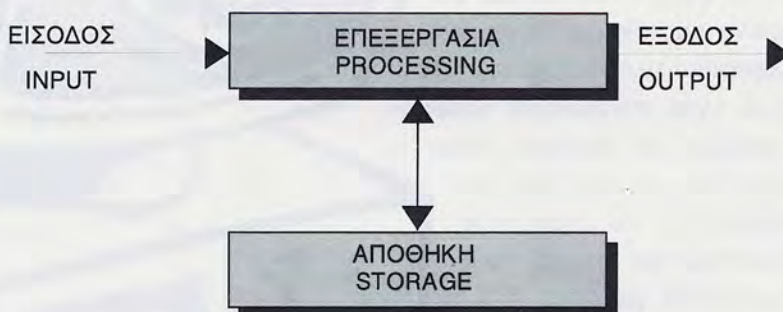

τρομηχανικό σύστημα ονομάζεται διεθνώς HARDWARE. Παράλληλα όμως η λειτουργία του Η/Υ βασίζεται στην ύπαρξη δεδομένων και προγραμμάτων. Δεδομένα (Data) είναι οι ακατέργαστες πληροφορίες που εισάγει ο άνθρωπος στον Η/Υ, πρόγραμμα λέγεται η διαδικασία της επεξεργασίας την οποία εκτελεί ο Η/Υ για να εξαγάγει αποτελέσματα. Όλα τα προγράμματα είναι σειρές κατάλληλων εντολών τις οποίες το HARDWARE απλώς εκτελεί. Οποιαδήποτε μορφή προγράμματος για Η/Υ ονομάζεται SOFTWARE ενώ στα Ελληνικά υπάρχει η μετάφραση Λογισμικό.

Οι υπολογιστές δημιουργήθηκαν με το σκεπτικό να απαλλάξουν τον άνθρωπο από ορισμένες εργασίες, σήμερα στόχος είναι να μας απαλλάξουν από όσο το δυνατό περισσότερες εργασίες. Σαν αποτέλεσμα, το μηχάνημα θα πρέπει να διαθέτει κάποιο τρόπο για να συλλέγει τα στοιχεία (Input), κά-

ποια δυνατότητα επεξεργασίας βάσει εντολών (Processing), κάποιο "χέρι" για να γράφει τα αποτελέσματα (Output) και τέλος κάποιο "συρτάρι" όπου θα τα αποθηκεύει για μελλοντική χρήση (Storage) (βλέπε σχήμα). Τα παραπάνω χαρακτηριστικά αποτελούν την βασική θεωρητική δομή ενός Η/Υ, την οποία υλοποιούν οι κατασκευαστές συστημάτων. Ο τρόπος που η μηχανή μπορεί και επικοινωνεί με το περιβάλλον της επιτυγχάνεται πρώτα με την ύπαρξη μονάδων εισόδου και εξόδου Δεδομένων, οι οποίες χαρακτηρίζουν μόνο ένα μέρος της HARDWARE πλευράς ενός Η/Υ και ονομάζονται με τον όρο περιφερειακά και δεύτερο με τη χρήση μιας φιλοσοφίας κωδικοποίησης της ανθρώπινης έκφρασης ώστε να γίνει αντιληπτή από την μηχανή. Η φιλοσοφία στηρίζεται στο Δυαδικό Σύστημα Αρίθμησης (Binary System) που υπάρχουν μόνο δύο καταστάσεις, για τους ανθρώ-

πους το 0 και 1 και για τον Υπολογιστή η διέλευση ή όχι ρεύματος από τα κυκλώματά του. Με κατάλληλη κωδικοποίηση όλο το αλφάβητο και οι αριθμοί μας, μεταφράστηκαν σε οκταψήφιους συνδυασμούς του 0 και 1. Ένας τέτοιος οκταψήφιος αριθμός λέγεται Byte (Ψηφιολέξη στα Ελληνικά) και κάθε ψηφίο του BIT, για παράδειγμα ο χαρακτήρας Α στο δυαδικό σύστημα γράφεται 10000001. Μ' αυτή την τελική μορφή "περνάνε" μέσα στον Η/Υ όλες οι πληροφορίες που είναι απαραίτητες για την εργασία του, Προγράμματα και Δεδομένα, με τον ίδιο τρόπο αποθηκεύονται οι πληροφορίες μας στα κατάλληλα μέσα για μελλοντική χρήση. Εκτός όμως από τις μονάδες εισόδου - εξόδου δεδομένων, το HARDWARE συμπληρώνουν η Κεντρική Μονάδα Επεξεργασίας και οι μονάδες αποθήκευσης δεδομένων. Η Κεντρική Μονάδα Επεξεργασίας (Central Processing Unit - CPU), είναι το σημαντικότερο τμήμα του μηχανήματος, εκεί χτυπά ουσιαστικά και η καρδιά του Η/Υ. Ο ρόλος της είναι αφ' ενός να ελέγχει την λειτουργία όλων των άλλων μονάδων - περιφερειακών και αφ' ετέρου να εκτελεί τις εντολές που εισάγει ο χρήστης, να τις επεξεργάζεται και να δίνει σωστά αποτελέσματα. Για να μπορέσει η CPU να κάνει όλες αυτές τις εργασίες είναι χωρισμένη σε τρία κύρια

μέρη που εργάζονται σε συνεργασία και βοηθούν για την ομαλή λειτουργία της. α) Την Μονάδα Ελέγχου (Control Unit) που είναι αρμόδια για τη μεταφορά Δεδομένων και εντολών από τη μνήμη για επεξεργασία και αντίστροφα. β) Την Αριθμητική και Λογική Μονάδα (Arithmetic and Logic Unit - ALU) που εργάζεται με εντολές της Μονάδας Ελέγχου και εκτελεί υπολογισμούς, αριθμητικές πράξεις και λογικές συγκρίσεις, πάντα βασισμένες στο Δυαδικό Σύστημα. γ) Την Μνήμη (Main Memory) στην οποία καταχωρούνται όλα τα Δεδομένα και τα αποτελέσματα υπολογισμών για περισσότερη επεξεργασία ή για εξαγωγή τους στο χρήστη. Μήν πιστέψετε όμως ότι όλη η μνήμη του μηχανήματος είναι αυτή που υπάρχει στην CPU, οι κατασκευαστές φρόντισαν να εφοδιάσουν τους Η/Υ με τη μνήμη RAM και τη ROM, η κάθε μια όμως έχει διαφορετική σημασία για το σύστημα. Η ROM (Read Only Memory) προορίζεται μόνο για "ανάγνωση" των περιεχομένων της μια και σ' αυτή είναι αποθηκευμένες όλες οι βασικές οδηγίες για τη λειτουργία του Υπολογιστή. Αντίθετα η RAM (Random Access Memory) είναι Μνήμη Τυχαίας Προσπέλασης στην οποία ο χρήστης μπορεί να γράψει και να διαβάσει. Η μέθοδος της τυχαίας προσπέλασης δίνει στον Η/Υ τη δυνατότητα να επιλέξει στοιχεία χωρίς να

χρειασθεί να διαβάσει όλα τα προηγούμενα. Αν εξετάσουμε τη μνήμη σε σχέση με τη τοποθέτησή της στον Η/Υ χωρίζεται σε Μόνιμη και Περιφερειακή, η Μόνιμη είναι στην κύρια πλακέτα του μηχανήματος ενώ την Περιφερειακή αποτελούν οι μαγνητικοί δίσκοι και οι ταινίες, που θα εξετάσουμε σε επόμενο άρθρο μας. Φυσικά το μέγεθος όλων αυτών των πραγμάτων είναι πολύ μικρό μια και η τεχνολογία κατόρθωσε σε μικρά τεμάχια ημιαγωγικού υλικού, (κυρίως σιλικόνης), που ονομάζονται CHIPS, να χαράξει χιλιάδες ηλεκτρονικά κυκλώματα υψηλής πυκνότητας (LSI). Ανάλογα βέβαια με τα κυκλώματα που είναι σχεδιασμένα έχουμε διάφορες κατηγορίες Chips CPU, Μνήμες κλπ), τα οποία με τη διέλευση χαμηλής τάσης ενεργοποιούνται σύμφωνα με το σχεδιασμό τους. Σε κάθε υπολογιστή υπάρχει μια κύρια πλακέτα η Motherboard στην οποία τοποθετούνται η CPU, οι Μνήμες και άλλα απαραίτητα εξαρτήματα για την σωστή λειτουργία του Υπολογιστή.

Εδώ όμως πρέπει να σας αφήσουμε. Στα επόμενα άρθρα θα ασχοληθούμε με τις κατηγορίες των Επεξεργαστών, τα είδη των Η/Υ, τις διάφορες περιφερειακές συσκευές εισόδου και εξόδου, τις δυνατότητες επικοινωνίας μεταξύ Υπολογιστών και άλλα - ελπίζουμε ενδιαφέροντα- θέματα.

ΟΡΟΛΟΓΙΑ

Personal Computer:	Προσωπικός Η/Υ	Control Unit:	Μονάδα Ελέγχου
Hardware:	Ηλεκτρομηχανικό Μέρος Η/Υ	Arithmetic and Logic Unit :	Αριθμητική και Λογική Μονάδα
Software:	Λογισμικό	ROM:	Μνήμη Μόνο Ανάγνωσης
Data:	Δεδομένα	RAM:	Μνήμη Εγγραφής & Ανάγνωσης (τυχαίας προσπέλασης)
Binary System:	Δυαδικό Σύστημα	Chip:	Ολοκληρωμένο Κύκλωμα Ημιαγωγών
Byte:	Ψηφιολέξη (παράσταση ενός χαρακτήρα)	Motherboard:	Κύρια πλακέτα
Bit:	Ένα ψηφίο του οκταψήφιου Byte		
Central Processing Unit:	Κεντρική Μονάδα Επεξεργασίας		

USER



ΓΙΑ ΠΡΩΤΗ ΦΟΡΑ ΣΤΗΝ ΕΛΛΑΔΑ ΕΝΑ ΠΕΡΙΟΔΙΚΟ ΠΡΟΣΦΕΡΕΙ ΔΙΣΚΕΤΑ 3.5" ΚΑΙ ΜΑΛΙΣΤΑ ΜΕ ΤΡΙΠΛΟ FORMAT: ST-AMIGA-PC !!

Στο δισέλιδο αυτό θα βρείτε μια σύντομη περιγραφή του περιεχομένου της δισκέτας, καθώς και οδηγίες για τον τρόπο ενεργοποίησης και λειτουργίας των προγραμμάτων. Ετσι, οι πιο αρχάριοι χρήστες που δεν γνωρίζουν ακόμα καλά τον χειρισμό του υπολογιστή τους, θα μπορέσουν να αξιοποιήσουν αμέσως την δισκέτα τους!

ΠΡΟΣΟΧΗ: Εκείνο που πρέπει να θυμάστε πάντα είναι ότι για κανένα λόγο δεν πρέπει να επιχειρήσετε να γράψετε στη δισκέτα αυτή, γιατί θα καταστραφούν όλα τα περιεχόμενά της! Αυτό οφείλεται σε τεχνικούς λόγους και σας συνιστούμε να κάνετε αμέσως ένα αντίγραφο της δισκέτας (σε άλλη δισκέτα ή σκληρό δίσκο) και να εργάζεστε με το αντίγραφο, κρατώντας την πρωτότυπη άθικτη και ασφαλή στο αρχείο σας. Επίσης, πρέπει πάντοτε να έχετε τη δισκέτα (και το αντίγραφο) προστατευμένα από εγγραφή (write protected). Ακόμη σας προειδοποιούμε να μην επιχειρήσετε disk-to-disk copy, αλλά να αντιγράψετε αρχείο προς αρχείο με τη χρήση RAM disk (ή της εντολής xcopy στο PC).

ΤΙ ΘΑ ΒΡΕΙΤΕ ΜΕΣΑ ΣΤΟ USER DISK 22

ΟΙ ST USERS

Ο φάκελλος USER22.ST περιέχει δύο άλλους φακέλλους. Ο πρώτος ονομάζεται MEGAROID._MH και περιέχει ένα παλιό αλλά πολύ καλό παιχνίδι, που ίσως οι πιο παλιοί χρήστες των coin-ops θα το θυμούνται και σαν ASTEROIDS. Ο χει-

ρισμός του παιχνιδιού εξηγείται σε μια αναλυτική οθόνη που εμφανίζεται αφού τρέξετε το MEGAROID.PRG. Το ευχάριστο είναι ότι το παιχνίδι τρέχει και σε ασπρόμαυρη οθόνη, αλλά οι οπαδοί του χρώματος να θυμούνται ότι πρέπει να γυρίσουν σε medium resolution πρώτα. Αυτό γίνεται από το menu Options με την επιλογή Set preferences. Και κάτι ακόμη: κάνοντας Quit από το παιχνίδι αγνοήστε το μήνυμα

για την προστατευμένη δισκέτα, δίνοντας Cancel. Ο δεύτερος φάκελλος ονομάζεται MONOPOLY.L και τρέχοντας το MONOPOLY.PRG που υπάρχει μέσα, θα δείτε μια καλογραμμένη έκδοση του δημοφιλέστατου επιτραπέζιου παιχνιδιού που κυριολεκτικά διαμόρφωσε γενιές ολόκληρες! Ο χειρισμός του είναι απλούστατος, αυτόνδητος και γίνεται εξ'ολοκλήρου με το ποντίκι.

ΟΙ AMIGA USERS

Ξεκινήστε τον υπολογιστή με τη δισκέτα του Workbench. Αφού εμφανιστεί το desktop βγάλτε τη και βάλτε το USER DISK 22.

Ανοίγοντας τη δισκέτα θα εμφανιστούν 4 εικονίδια (icons). Το Trash αγνοήστε το, δεν χρησιμεύει σε τίποτα (και μή ρωτήσετε γιατί είναι εκεί!). Ας ρίξουμε μια ματιά στα υπόλοιπα: 1. Barbarian 2 Πρόκειται για ένα demo του νέου παιχνιδιού της PSYGNOSIS. Το ωραίο είναι ότι πρόκειται για playable demo, δηλαδή μπορείτε να παίξετε (!!)

μερικέςπίστες, παίρνοντας έτσι μια ιδέα για το παιχνίδι προτού καν κυκλοφορήσει καλά-καλά επίσημα στην Ελλάδα! Ο χειρισμός έχει βελτιωθεί δραματικά σε σχέση με το Barbarian 1 και αν πειραματιστείτε λίγο θα βρείτε όλες τις εντυπωσιακές κινήσεις που κάνει ο ήρωάς σας. Το μόνο που θα σας πούμε εμείς είναι ότι τα διάφορα όπλα (σπαθιά κτλ) που βρίσκετε στο έδαφος, τα παίρνετε και τα αφήνετε με το space.

Απολαύστε το! 2. Scenery Το πρόγραμμα αυτό είναι μια αυτόματη γεννήτρια τοπίων, που χρησιμοποιεί την τεχνική των fractal graphics για να επιτύχει πολύ ρεαλιστικά αποτελέσματα. Ρυθμίζοντας μια σειρά από παραμέτρους (όπως το υψόμετρο, την ποσότητα του νερού, την οπτική γωνιά κ) μπορείτε να δημιουργήσετε μια μεγάλη ποικιλία εικόνων και να τις σώσετε σε IFF format για να τις χρησιμοποιήσετε αργότερα σε δικά σας παιχνίδια ή demos, ή ακόμα και να τις επεξεργαστείτε με το Deluxe Paint και το Aegis Animator. Ίσως βρείτε κάπως αργή τη διαδικασία αλλά το αποτέλεσμα αξίζει σίγουρα την αναμονή. Διαβάστε και το συνοδευτικό αρχείο επεξήγησης. 3. ScreenX Πρόκειται για ένα εξαιρετικά χρήσιμο utility που αφού ενεργοποιηθεί, εμφανίζει στο πάνω μέρος της οθόνης μια μπάρα που μας ενημερώνει

κάθε στιγμή για τη διαθέσιμη chip και fast RAM και ακόμη δείχνει την ώρα! Φυσικά η μπάρα αυτή μπορεί να μετακινηθεί σε οποιοδήποτε σημείο. Κάνοντας click στη μπάρα την ενεργοποιούμε και πατώντας space βλέπουμε το κύριο μενού του προγράμματος που μας επιτρέπει να επιλέξουμε εικόνες από άλλα προγράμματα, να τις σώσουμε, να τις δούμε κυκλικά κτλ. Περισσότερες πληροφορίες θα βρείτε στο αρχείο ScreenX.DOC.

ΟΙ PC USERS

Με εξαίρεση τον φάκελλο USER22. ST και το αρχείο DESKTOP.INF (που αφορούν τον ATARI ST) οι υπόλοιποι φάκελοι είναι για σας. Ας τους δούμε:

1. ATOMINO Ωρα για λίγη διασκέδαση. Το Atomino είναι ένα demo, του γνωστού παιχνιδιού λογικής της Psygnosis, το οποίο είναι playable. Για να παίξετε το Atomino θα πρέπει προηγουμένως να το αποσυμπιέσετε, με την βοήθεια του Pkunzip (βλέπε παρακάτω). Ας θυμηθούμε την υπόθεση του παιχνιδιού. Είστε λοιπόν ένας επιστήμονας που πρέπει να εξαφανίσει τα ηλεκτρόνια από ένα σύνολο ατόμων που συνδέονται μεταξύ τους και δημιουργούν μόρια. Το μόριο οφείλει να μην περιέχει κανένα ελεύθερο ηλεκτρόνιο και όταν συμβεί αυτό, το μόριό μας εξαφανίζεται από την οθόνη και ταυτόχρονα αυξάνετε το σκόρ σας. Το Atomino είναι ένα όμορφο παιχνίδι που θα ξετρελάνει αμέσως και εσάς..

2. ZIP Ο φάκελος αυτός περιέχει ένα πολύ χρήσιμο public domain πρόγραμμα, το PKUNZIP. Το πρόγραμμα αυτό αναλαμβάνει, να επαναφέρει τα συμπιεσμένα αρχεία στην κανονική τους μορφή. Για να μπορέσετε να αποσυμπιέσετε ένα αρχείο ή μια ομάδα αρχείων, κάντε Pkunzip <path> Filename.zip <path> Για παράδειγμα αν θέλετε

να αποσυμπιέσετε το αρχείο ATOMINO.ZIP κάντε Pkunzip a:\atomino\atomino.zip c:\atomino (Το πρόγραμμα Pkunzip θα σας βοηθήσει να αποσυμπιέσετε και το πρόγραμμα Assist22.zip που βρίσκεται μέσα στην δισκέτα).

3. ASSIST22 Για να μπορέσετε να λειτουργήσετε το πρόγραμμα, θα πρέπει πριν να το αποσυμπιέσετε με την βοήθεια του προγράμματος Pkunzip. Το assist22 είναι ένα πρόγραμμα, το οποίο αναλαμβάνει να σας δώσει πληροφορίες "on-line" για κάθε εντολή του DOS. Είναι ένα πολύ καλό πρόγραμμα, ιδιαίτερα για τους νέους χρήστες PC, μιας και μπορεί να τους δίνει την σύνταξη μιας εντολής με το πάτημα δύο πλήκτρων (Alt-H). Το assist22 είναι resident πρόγραμμα, και μπορεί να σας δώσει πλήρεις πληροφορίες, για τις εντολές του DOS, του Debug(!) αλλά και του Edlin.

4. ACCESS1 Το πρόγραμμα αυτό αναλαμβάνει, να κάνει το περιβάλλον του DOS, πολύ πιο φιλικό και εύκολο. Με το Access1 μπορούμε εύκολα και γρήγορα να κατασκευάζουμε μενού εκκίνησης, για τα προγράμμάτα μας. Δεν έχουμε παρά να τρέξουμε το access1.exe και να γράψουμε στις 16 θέσεις που διαθέτει, τα προγράμματα που θέλουμε να καλούμε μέσα από το access1. Μετά τοποθετούμε το access1.exe μέσα στο autoexec.bat και τελειώσαμε. Τώρα κάθε φορά που θα ανοίγουμε τον H/Y, μέσα από το μενού που θα εμφανίζεται, θα μπορούμε εύκολα να τρέχουμε τα προγράμμάτα μας.

5. ACEFILE Ένα εύχρηστο πρόγραμμα, απαραίτητο για κάθε χρήστη. Το Acefile αναλαμβάνει γρήγορα και εύκολα, να αντιγράψει, να σβήσει, να κάνει backup, να προστατέψει ή να κρύψει ένα αρχείο ή μια ομάδα αρχείων. Το Acefile είναι σίγουρο, ότι θα ικανοποιήσει ακόμα και τους πιο απαιτητικούς χρήστες.

Big TROUBLE!



Γράφοντας τις γραμμές αυτές, νιώθω ένα ρίγος συγκίνησης, καθώς αναπολώ τις πρώτες μέρες του USER, τότε που όλα ήταν απλά. Ο φίλος σας, ο τριανταδυάμπιτος, είναι και πάλι μαζί σας (μετά από ένα μεγάλο διάλειμμα, είναι η αλήθεια) για να σας προσφέρει προβλήματα και σπαζοκεφαλιές για να περνάτε πιο ευχάριστα και δημιουργικά τις μέρες - αλλά και τις νύχτες σας!

Πάρτε λοιπόν την πρώτη δόση: "Ενας τεχνίτης θάφει ένα πλοίο δουλεύοντας πάνω σε μια σκάλα που κρέμεται από το πλοίο και φτάνει μέχρι τη θάλασσα. Αν υποθέσουμε ότι ο τεχνίτης αρχίζει το θάψιμο από το τρίτο σκαλοπάτι, ότι ανεβαίνει ένα σκαλοπάτι κάθε 10 λεπτά και ότι η απόσταση μεταξύ των σκαλοπατιών είναι 20 εκατοστά, σε πόση ώρα θα τον φτάσει η θάλασσα δεδομένου ότι η στάθμη της ανε-

βαίνει με ρυθμό 4.5 εκατοστά το λεπτό λόγω παλίρροιας;"

Οι πιο παλιοί αναγνώστες θα γνωρίζουν ότι η απάντηση δίνεται μετά από δύο τεύχη, οπότε και ο τυχερός παίρνει το δωράκι του.

Ακόμα θα ήθελα μαζί με κάθε σας απάντηση να μου στέλνετε κι ένα όμορφο καρτ-ποστάλ, χωρίς να γράφετε τίποτα από πίσω. Ανανεώνω το ραντεβού μας μέχρι τον Μάρτιο οπότε και θα σας έχω ένα διαφορετικό mind-struggling προβληματάκι, έτσι για να μην κάθεστε.

Μην ξεχνάτε τη διεύθυνσή μας:

Περιοδικό USER,
Σπάρτης 75, Χαϊδάρι 12461
ΑΘΗΝΑ,
Για τη στήλη "Big Trouble".
Ο τριανταδυάμπιτος

ROLE PLAYING GAMES

MINIATΟΥΡΕΣ - WAR GAMES - BOARD GAMES

ΤΩΡΑ ...



ΚΑΙ ΣΤΗΝ ΓΛΥΦΑΔΑ!

Ι. ΜΕΤΑΞΑ 39,
ΕΜΠΟΡΙΚΟ ΚΕΝΤΡΟ PLAZA

ΚΑΙ ΣΤΗΝ ΠΛ. ΒΙΚΤΩΡΙΑΣ

ΔΕΡΙΓΝΥ 23, ΤΗΛ. 8813990



Μονόκερως

ΠΑΙΧΝΙΔΙΑ ΣΤΡΑΤΗΓΙΚΗΣ ΚΑΙ ΦΑΝΤΑΣΙΑΣ



ΚΑΙ ΟΠΩΣ ΠΑΝΤΑ...

ΚΑΛΛΙΔΡΟΜΙΟΥ 8,
ΤΗΛ. 3606488

ΜΑΝΩΛΑΚΗ ΚΥΡΙΑΚΟΥ 1 ΘΕΣΣΑΛΟΝΙΚΗ, ΤΗΛ. 212734

USER Club

Το USER προσφέρει στους αναγνώστες του μέσα απ'αυτή τη σελίδα κάθε μήνα σημαντικές εκπτώσεις σε υπολογιστές, περιφερειακά, software κ.α. Εσείς απλά πρέπει να κόψετε την κάρτα που υπάρχει στο κάτω μέρος της σελίδας και να την παραδώσετε στο κατάστημα που θέλετε να κερδίσετε την προσφορά.

Το κατάστημα SMART computers Μπόταση 6, πολυτεχνείο τηλ 3606801 προσφέρει με την παράδοση της κάρτας USER: **Υπολογιστή VDR 286 16MHz με VGA mono, 1 FDD, 1 MB Ram, στην τιμή: 139.000 δρχ.**

Το ATHENS CLUB Μπόταση 10 τηλ. 3639338 Αθήνα και Περικλέους 38 Καλλιθέα τηλ. 9596691 έχει για σας με την κάρτα USER **SEGA MEGA DRIVE στην τιμή: 47.000 δρχ.**

Κίαν πάτε σε ένα από τα δυο καταστήματα EASYTECH Μαυρομιχάλη 188 (Λεωφ. Αλεξάνδρας) τηλ. 6438784 ή Π. Ράλλη 170 Νίκαια τηλ. 4965511 και δώσετε την κάρτα USER υπάρχουν για σας **AMSTRAD PC 1512 τιμή: 55.000 δρχ ή SCANNER MONO για PC τιμή: 35.000 δρχ.**

Γι' αυτό κόψτε την κάρτα και βιαστείτε. Προσοχή μόνο γιατί οι προσφορές ισχύουν μόνο με την κάρτα κι όχι με φωτοτυπία. Εμπρός λοιπόν!



ΑΠΟΤΕΛΕΣΜΑΤΑ
SEGA
 ΔΙΑΓΩΝΙΣΜΟΥ

Την Παρασκευή 17/1/1992 πραγματοποιήθηκε στα γραφεία του περιοδικού μας κλήρωση για την ανάδειξη των νικητών του διαγωνισμού της SEGA. Οι νικητές ας επικοινωνήσουν με το περιοδικό για την παραλαβή των δώρων τους. Τα δώρα προσφερε η εταιρεία INTERIA επίσημη αντιπροσωπεία της SEGA στην Ελλάδα.



Από ένα Master System II κερδίζουν οι
 α) Ντιμπέλλος Άγγελος, Καμελίας 7, Γαλάτσι
 β) Μπάνος Βαγγέλης, Οικονομάκη 23, Βόλος



Πλουσιότεροι κατά ένα Megadrive είναι οι
 α) Ουζούνης Χρήστος, Πανόρμου 23, Ν. Σμύρνη
 β) Κασφίκης Γιάννης, Υδρας 8, Σαλαμίνα



Ενώ τα υπόλοιπα Game Gear ανήκουν στους
 α) Παπαϊωάννου Νίκο, Κάλχαντος 49 Κύπρος
 β) Σφακιώτης Γιάννης, Ζαν Μορέα 18, Χαλάνδρι

ΤΩΡΑ ΣΤΟ ΑΙΓΑΛΕΩ ΤΟ COMPUTER SHOP ΠΟΥ ΠΕΡΙΜΕΝΑΤΕ !!!

ΤΙΜΕΣ
ΕΚΠΛΗΞΗ !!!



ΜΕΓΑΛΕΣ
ΠΡΟΣΦΟΡΕΣ !!!

ΣΥΓΧΡΟΝΗ ΑΝΤΙΛΗΨΗ ΣΤΗΝ ΕΞΥΠΗΡΕΤΗΣΗ ΤΟΥ ΠΕΛΑΤΗ

AMIGA 500

Η ΜΕΓΑΛΥΤΕΡΗ ΠΟΙΚΙΛΙΑ ΠΑΙΧΝΙΔΙΩΝ
ΓΙΑ ΟΛΟΥΣ ΤΟΥΣ ΥΠΟΛΟΓΙΣΤΕΣ

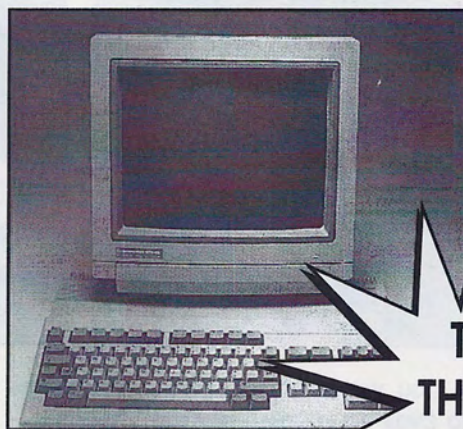

ΤΟ ΣΤΕΚΙ
ΤΗΣ AMIGA

ΠΑΙΧΝΙΔΟΜΗΧΑΝΕΣ ATARI 2600 - AMSTRAD GX4000
ΑΝΑΛΩΣΙΜΑ - ΠΕΡΙΦΕΡΕΙΑΚΑ

ΣΤ. ΣΑΡΑΦΗ 21 - ΑΙΓΑΛΕΩ ΤΗΛ. 5900107

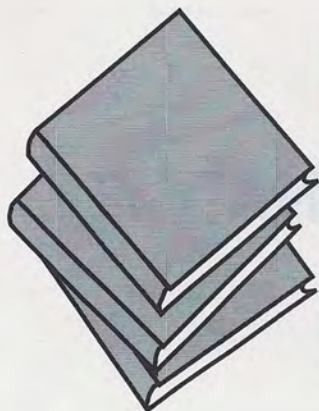

ΒΙΒΛΙΑ

ΤΟΥ

Θ. ΡΑΦΤΟΠΟΥΛΟΥ

ΣΕ 10 ΛΕΠΤΑ ΜΑΘΑΙΝΕΤΕ ΤΟ MS-DOS 5

Οι περισσότεροι χρήστες PC, σήμερα χρησιμοποιούν το λειτουργικό σύστημα MS-DOS 5. Πόσοι όμως από αυτούς γνωρίζουν πλήρως τις νέες δυνατότητες που διαθέτει; Πόσοι γνωρίζουν πλήρως την χρήση και την εγκατάσταση του Dos Shell;

Το βιβλίο που σας παρουσιάζουμε, υποστηρίζει ότι σε 10 λεπτά μπορεί να σας μάθει το MS-DOS. Ας δούμε όμως τι μπορεί να σας προσφέρει.

Το βιβλίο είναι μικρού μεγέθους ώστε να μπορείτε να το έχετε παντού μαζί σας. Μέσα στις 147 σελίδες του μπορείτε να βρείτε πληροφορίες και παραδείγματα για την εγκατάσταση και εκκίνηση του DOS 5 Shell, για τις σημαντικότερες λειτουργίες του Dos shell, αντιμετώπισης προβλημάτων, για τεχνικές εξοικονόμησης χρόνου, για την διαχείριση αρχείων και καταλόγων και πληροφορίες για τις περισσότερες εντολές του Dos.

Το βιβλίο είναι πολύ καλογραμμένο, και οι όροι που χρησιμοποιεί γίνονται εύκολα κατανοητοί και από έναν καινούργιο χρήστη. Μεγάλη ευκολία εκμάθησης προσφέρουν τα σχεδιάκια και τα παραδείγματα που υπάρχουν σχεδόν σε κάθε κεφάλαιο του βιβλίου.

Το "ΣΕ 10 ΛΕΠΤΑ ΜΑΘΑΙΝΕΤΕ ΤΟ MS-DOS 5" μας άφησε απόλυτα ικανοποιημένους και το προτείνουμε ανεπιφύλακτα σε κάθε αρχάριο χρήστη του Dos.



ΤΙΤΛΟΣ : ΣΕ 10 ΛΕΠΤΑ ΜΑΘΑΙΝΕΤΕ ΤΟ MS-DOS 5
ΣΥΓΓΡΑΦΕΑΣ: JACK NIMERSHEIM
ΕΚΔΟΣΕΙΣ : Μ. ΓΚΙΟΥΡΔΑΣ
ΣΕΛΙΔΕΣ : 147
ΤΙΜΗ : 1500

dBASE IV 1.1 ΓΡΗΓΟΡΗ ΕΚΜΑΘΗΣΗ

Οι περισσότεροι από εσάς θα γνωρίζετε την dBase, θα γνωρίζετε επίσης ότι έχει κυκλοφορήσει η νέα έκδοσή της, η dBase IV. Μια έκδοση η οποία προσφέρει πολλές έξτρα δυνατότητες και νέες λειτουργίες. Πόσοι όμως από εσάς γνωρίζετε τις δυνατότητες αυτές, και τον τρόπο λειτουργίας της έκδοσης IV; Το βιβλίο που θα σας παρουσιάσουμε, έχει σαν σκοπό την γρήγορη εκμάθηση της dBase IV 1.1. Μέσα στις 345 σελίδες του βιβλίου, θα βρείτε πολύτιμες πληροφορίες, για τον τρόπο εγκατάστασης και τον τρόπο χειρισμού της dBase IV. Σχέδια και εικόνες σας παρουσιάζουν απλά όλες τις λειτουργίες των βάσεων δεδομένων, ενώ οι βήμα προς βήμα οδηγίες σας διδάσκουν πως θα διαχειριστείτε τα μενού, τις περιοχές εργασίας και τις εντολές της dBase IV.

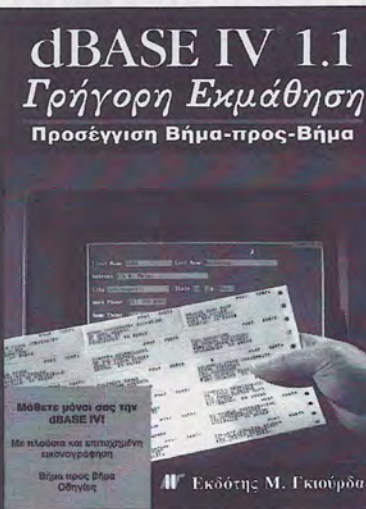

Το βιβλίο "dBASE IV 1.1 ΓΡΗΓΟΡΗ ΕΚΜΑΘΗΣΗ", έχει σχεδιαστεί κυρίως για τους νέους χρήστες της dBase IV, είναι λογικό βέβαια ότι απευθύνεται και σε έμπειρους χρήστες βάσης δεδομένων, χωρίς βέβαια να εμβαθύνει σε ειδικότερα θέματα. Το προτείνουμε κυρίως σε χρήστες που αποκτούν την πρώτη τους επαφή με προγράμματα βάσης δεδομένων.

ΤΙΤΛΟΣ : dBASE IV 1.1 ΓΡΗΓΟΡΗ ΕΚΜΑΘΗΣΗ
ΣΥΓΓΡΑΦΕΑΣ: Ομάδα QUE
ΕΚΔΟΣΕΙΣ : Μ.ΓΚΙΟΥΡΔΑΣ
ΣΕΛΙΔΕΣ : 345
ΤΙΜΗ : 3200

ΤΟ PC ΜΕ ΑΠΛΑ ΛΟΓΙΑ

Το εγχειρίδιο του καλού χρήστη

Το "PC ΜΕ ΑΠΛΑ ΛΟΓΙΑ" είναι ένα βιβλίο, που σκοπεύει να σας κάνει μια πλήρη ξενάγηση στον κόσμο του MS-DOS, του Professional Write, της dBase III plus και του LOTUS 1-2-3. Το βιβλίο με ολοκληρωμένα παραδείγματα και απλούς όρους, καταφέρνει ικανοποιητικά να δώσει μια γενική εικόνα, στον αρχάριο χρήστη. Το βιβλίο είναι χωρισμένο σε δύο μέρη. Το



πρώτο μέρος απευθύνεται στον αρχάριο χρήστη, που απλά χρησιμοποιεί το μηχάνημα σαν εργαλείο για την δουλειά του.

Σε αυτό το μέρος ο χρήστης μπορεί να μάθει το λειτουργικό σύστημα MS-DOS, επεξεργασία κειμένου μέσα από το Professional Write, κατασκευή αρχείων μέσα από την dBase III plus και κατασκευή φύλλων εργασίας μέσα από το Lotus 1-2-3.

Το δεύτερο μέρος του βιβλίου, απευθύνεται σε όποιον ενδιαφέρεται να μάθει κάτι παραπάνω από την απλή χρήση. Σε αυτό το μέρος ο χρήστης, περνά σε ειδικότερα θέματα.

Ετσι λοιπόν θα μάθει την αρχιτεκτονική δομή ενός PC, για την μνήμη, για τον επεξεργαστή, για τις κάρτες-τα Bus-και τις πόρτες, για τις μονάδες δίσκων, για τα περιφερειακά, για τα διάφορα λειτουργικά συστήματα, για το software, για τα δίκτυα και τέλος για το πώς θα πρέπει να επιλέγει το μηχάνημα που θέλει να αγοράσει.

Το βιβλίο αυτό κατά την γνώμη μου, καταφέρνει να δώσει στον αρχάριο χρήστη απλά και κατανοητά, τις βάσεις για την λειτουργία και την κατανόηση του Ηλεκτρονικού υπολογιστή. Το προτείνω σε όλους τους νέους χρήστες.

ΤΙΤΛΟΣ : ΤΟ PC ΜΕ ΑΠΛΑ ΛΟΓΙΑ
ΣΥΓΓΡΑΦΕΑΣ: ΠΑΝΟΣ ΜΑΚΡΗΣ
ΔΙΑΘΕΣΗ : ΠΑΠΑΣΩΤΗΡΙΟΥ
ΣΕΛΙΔΕΣ : 240
ΤΙΜΗ : 1900

ΟΔΗΓΟΣ ΤΟΥ EXCEL 3.0

Οι περισσότεροι από εσάς, ίσως να μην γνωρίζετε το καταπληκτικό πρόγραμμα, EXCEL. Το EXCEL είναι ένα πρόγραμμα διαχείρισης λογιστικών φύλλων. Το

πρόγραμμα λειτουργεί κάτω από περιβάλλον Windows, και σας προσφέρει πολλές πολλές δυνατότητες. Το βιβλίο που παρουσιάζουμε έχει σαν σκοπό, να σας προσφέρει μια πλήρη καθοδήγηση, για την σωστή χρήση και λειτουργία του προγράμματος. Το βιβλίο αυτό έχει γραφτεί από τον γνωστό τεχνικό διευθυντή του PC Computing Dale Lewallen, ο

PC Computing

Οδηγός του Excel 3.0

Γεμάτο υποδείξεις και συνιμήσεις!

Ο Τεχνικός Διευθυντής του PC Computing Dale Lewallen σας καθοδηγεί σε αυτή την υπέροχη διαδικασία έδραση του Excel κινητή προς κυβέλη.

Μάθετε τα βασικά στοιχεία και μετά δημιουργήστε μόνοι σας από απλά λογιστικά φύλλα μέχρι και εντυπωσιακά 3-διάστατα διαγράμματα.



Dale Lewallen

ΕΚΔΟΤΗΣ Μ. ΓΚΙΟΥΡΔΑΣ

ο οποίος καταφέρνει με έναν απλό και κατανοητό τρόπο να περιγράψει κάθε λειτουργία και δυνατότητα του προγράμματος. Μεγάλη βοήθεια προσφέρουν και οι εκατοντάδες εικόνες παραδείγματα, που παραθέτονται σε κάθε περιγραφή επιλογής του προγράμματος. Αυτό είναι και ένα από τα υπέρ που διαθέτει αυτή η έκδοση, διότι συνδυάζει ταυτόχρονα με την θεωρία και την εικόνα. Ο συγγραφέας ξεκινά με μια απλή περιγραφή του προγράμματος και καταλήγει στο τέλος του βιβλίου στην πλήρη αποκάλυψη και του πιο απόκρουφτου σημείου του προγράμματος. Μέσα στις 435 σελίδες του θα βρείτε πληροφορίες, για την δημιουργία, μορφοποίηση, μετατροπή και εκτύπωση ενός φύλλου εργασίας, για όλες τις λειτουργικές εντολές του Excel, για τα εικονίδια, για τα διαγράμματα, και για ότι άλλο μπορεί να σας προσφέρει αυτό το πρόγραμμα. Το βιβλίο ΟΔΗΓΟΣ ΤΟΥ EXCEL 3.0, είναι ένας πολύ καλός οδηγός που απευθύνεται κυρίως σε αναγνώστες που έχουν κάποια εμπειρία με PC και περιβάλλον Windows. Το βιβλίο σε καμιά περίπτωση δεν συνιστάται σε νέους χρήστες PC. Το συνιστώ όμως ανεπιφύλαχτα σε όσους έμπειρους χρήστες, θέλουν να ασχοληθούν με το EXCEL 3.0.

ΤΙΤΛΟΣ : ΟΔΗΓΟΣ ΤΟΥ EXCEL 3.0
ΣΥΓΓΡΑΦΕΑΣ: DALE LEWALLEN
ΕΚΔΟΣΕΙΣ : Μ.ΓΚΙΟΥΡΔΑΣ
ΣΕΛΙΔΕΣ : 435
ΤΙΜΗ : 3500

MICROPLAN

ΑΓ. ΠΑΡΑΣΚΕΥΗΣ 40-42 & ΠΑΠΑΦΛΕΣΣΑ 15 ΑΓ. ΑΝΑΡΤΥΡΟΙ (Στάση Μαγία Έλενα)

ΤΗΛ. 2624961 FAX / ΤΗΛ. 2631348

Η ΝΕΑ **AMIGA PLUS** 1 mb (με την εγγύηση της Γενικής Ηλεκτρονικής) και ΔΩΡΟ **MONO**
2 Joysticks + original games + βιβλία (περιορισμένος αριθμός) **135.000**

COMPUTERS

AMIGA 500		113.000
AMIGA PLUS 1 mb		135.000
ATARI 520 STE		97.500
ATARI 520 STE 1 mb		111.000
ATARI 520 STE 2 mb		127.000
ATARI 520 STE 4 mb		155.000

ΕΚΤΥΠΩΤΕΣ

STAR LC - 20	54.900
STAR LC - 200 color	77.850
STAR LC - 24 - 200 color	117.500
CITIZEN swift 9 color	81.000
CITIZEN swift 24 color	119.000

ΘΘΟΝΕΣ

PHILIPS 8832 II color	59.800
PHILIPS 8833 II STEREO color	71.900
COMODORE 1084 S	78.000

GOLDEN IMAGE SCANNER

100 - 400 dpi
ΠΕΡΙΕΧΕΙ CARTRIDGE &
Πρόγραμμα Σχεδίου TOUCH UP
Για ATARI, AMIGA, PC / XT - AT

56.000

ΜΝΗΜΕΣ

AMIGA + clock + bat.	13.500
ATARI STE	13.500

MOUSE

Για ATARI, AMIGA, PC / XT - AT **7.800**

DRIVES 3,5 - 5,25 Display

Για ATARI, AMIGA, PC / XT - AT **28.000**

ΔΙΣΚΕΤΕΣ

NONAME 3,5	120
T.D.K. 3,5	225
VERBATIM 3,5	195
T.D.K. 5,25	155
VERBATIM 5,25	150
NONAME 5,25	95

ΑΝΑΛΩΣΙΜΑ

ΔΙΣΚΕΤΟΘΗΚΕΣ - ΦΙΛΤΡΑ ΘΘΟΝΗΣ - ΚΑΛΥΜΜΑΤΑ
ΚΑΘΑΡΙΣΤΙΚΑ - MOUSE PAD - ΜΕΛΑΝΟΤΑΙΝΙΕΣ -
PRINTER STANDS - ΚΑΛΩΔΙΑ ΣΥΝΔΕΣΗΣ ΓΙΑ ΟΛΟΥΣ
ΤΟΥΣ ΥΠΟΛΟΓΙΣΤΕΣ - ΠΡΟΕΚΤΑΣΕΙΣ ΓΙΑ MOUSE, JOYSTICKS
ΚΑΙ ΧΙΛΙΑ ΑΚΟΜΗ ΕΙΔΗ ΣΕ ΤΙΜΕΣ ΠΟΥ ΜΟΝΟ ΕΜΕΙΣ ΜΠΟΡΟΥΜΕ

ΟΙ ΤΙΜΕΣ ΣΥΜΠΕΡΙΛΑΜΒΑΝΟΥΝ Φ.Π.Α.

ΑΝ ΕΣΕΙΣ ΚΑΙ Ο ΥΠΟΛΟΓΙΣΤΗΣ ΣΑΣ ΕΧΕΤΕ ΜΕΓΑΛΕΣ
ΑΓΑΠΗΣΕΙΣ ΚΑΙ ΘΕΛΕΤΕ ΣΥΝΕΧΗ ΥΠΟΣΤΗΡΙΞΗ . . .

ΑΕΡΟΠΟΡΙΚΩΣ
AIR MAIL - PAR AVION

ΠΡΟΣ
ΝΕΑ ΕΚΔΟΤΙΚΗ ΕΠΕ
ΣΠΑΡΤΗΣ 75, 12461
ΧΑΙΔΑΡΙ

ΑΛΛΗΛΟΓΡΑΦΙΑ

Γράμμα από Κύπρο!

Αγαπητό περιοδικό,
Χωρίς αμφιβολία είσαι το καλύτερο περιοδικό σ'όλη την Ελλάδα και Κύπρο, στο χώρο των Η/Υ και στα παιχνίδια. Φυσικά όπως όλοι μας έχουμε μερικά βασικά πράγματα που για μας είναι αρνητικά έτσι και εσύ.

1. Τα παιχνίδια που διαφημίζεις τα παίρνεις συνήθως από AMIGA και ATARI.

2. Στις λύσεις των παιχνιδιών που δίνεις πως είναι να δίνεις περισσότερο των Amiga και των Atari.

Τέλος πάντων, δε με ενοχλεί πολύ αλλά δώσε ακόμη λίγη σημασία στους PC.

Θέλω επίσης να μου λύσεις μερικές απορίες.

1. Εχω ένα PC (ARCHE) που δεν με ικανοποιεί και πολύ στο χώρο των παιχνιδιών. Τί παιχνίδια μου προτείνετε να αγοράσω;

2. Θέλω να σας κάνω μια

εισήγηση. Μπορείτε να κάνετε ένα πρόγραμμα στην τηλεόραση σαν το COMPUTER SHOW που τώρα σταμάτησε.

3. Σας παρακαλώ μου λέτε αν τα παιχνίδια, TOKI, NEW ZEALAND STORY, WONDER BOY, SHADOW DANCER και το MIDNIGHT RESISTANCE παίζονται σε PC.

Μάριος Χαράλαμπος
(Κύπρος)
Φιλικά

Σας ευχαριστώ που αφιέρωσατε μερικά λεπτά από τον χρόνο σας για το γράμμα μου.

Φίλε Μάριε,
Θα απαντήσουμε στα γρήγορα ότι τα παιχνίδια που ψάχνεις είναι όλα arcade και δεν θα τα βρεις στο μηχάνημά σου που τώρα αρχίζει να φιλοξενεί με αξιώσεις αυτό το είδος παιχνιδιών. Πάντως τα πρώτα δείγματα είναι ενθαρρυντικά ιδίως σε κάρτες VGA. Τα παιχνίδια

που προτείνουμε είναι τα adventures μέχρι να ξέρεις απόλυτα την δύναμη του μηχανήματός σου. Τα παιχνίδια τώρα που κάνουμε review θα επαναλάβω για πολλοστή φορά ότι τα τεστάρουμε στο format που μας στέλνουν οι εταιρίες. Πολύ σπάνια έχουμε την δυνατότητα να επιλέξουμε εμείς και όταν το έχουμε προτιμούμε κάποιον "αδικημένο" υπολογιστή. Όσο για τα παιχνίδια που αναφέρεις είναι όλα arcades και μάλιστα OLA coin-op conversions (δηλαδή πρωτοεμφανίστηκαν σε ηλεκτρονικά και μετά μεταφέρθηκαν σε υπολογιστή, με άμεσο αποτέλεσμα να μην υπάρχουν σε PC ή να εμφανίζονται τελευταία εκεί. Και αν θέλεις έναν λόγο για τον οποίο συμβαίνει αυτό σου λέω ότι οι επεξεργαστές των coin-ops είναι πιο συμβατοί με τους αντίστοιχους των Amiga, ST και εντελώς διαφορετικοί

με τους επεξεργαστές των PCs. Όσο για την εκπομπή στην τηλεόραση...

Οπαδός των 8-bit

Αγαπητό USER, είναι η δεύτερη φορά που σου γράφω και ελπίζω ακόμη να δημοσιευτούν οι απορίες μου. Σου γράφω για να εκφράσω τις ευχαριστίες μου για την ύλη και την τιμή σου. Η ύλη σου είναι περίφημη και πιστεύω ότι είσαι το πρώτο περιοδικό σε σχέση απόδοσης-κόστους. Εχεις ένα μεγάλο προτέρημα που τα σημερινά computer περιοδικά δεν το έχουν δυστυχώς. Λέω λοιπόν πως το USER είναι αντικειμενικό ως προς την κρίση του για τους computers και τα games reviews και στρέφεται προς όλους τους υπολογιστές και όχι μόνο στην Amiga. Θέλω να πω πως όλα τα σημερινά περιοδικά απευθύνονται μόνο για την Amiga και

την παινεύουν χωρίς όμως να φαίνεται ξεκάθαρα. Όλα τα reviews, θέματα και προγράμματα αφορούν την Amiga και δεν βρίσκει λόγο κάθε ένας μη Amiga user να το αγοράσει.

Αυτά τα 8-bit προπάντων έχουν εξαφανιστεί από τα θέματα του κάθε computer περιοδικού. Ελπίζω λοιπόν να κρατάς ζωντανούς με τα προγράμματα και reviews όλους τους υπολογιστές. Να μην ξεχνάμε όμως τον τόσο καλό ATARI ST!

Σάκης

Αγαπητέ Σάκη, κάνουμε ό,τι μπορούμε! Όπως διαβάζεις και στην προηγούμενη απάντησή μας, κάνουμε ό,τι μας επιτρέπει η ροή των παιχνιδιών από τις εταιρείες εισαγωγής και παραγωγής software. Αυτό σημαίνει ότι για να προλάβουμε τον ανταγωνισμό από άλλα περιοδικά του χώρου πρέπει να δημοσιεύουμε τα πρώτα δείγματα που μας έρχονται και αυτά είναι συνήθως σε Amiga και PC, σπάνια συμβαίνει να έχουμε κάτι πρώτα σε ST και ποτέ σε 8-bit υπολογιστή.

Γι'αυτό καθιερώσαμε και την στήλη των 8/16-bit όπου είναι η στήλη που αντιστοιχεί στα Updates των ξένων αν έχεις προσέξει όπου παρουσιάζουμε σε άλλους υπολογιστές προγράμματα που έχουμε δημοσιεύσει σε προηγούμενα τεύχη μας.

Και όπως παραδέχεσαι κι εσύ προσπαθούμε να είμαστε πάντα αντικειμενικοί.

Απορίες αλά... Spectrum!

Αγαπητό USER γειά σου Έχω αρχίσει να σε παίρνω από το τεύχος 10. Θα ήθελα να σε ρωτήσω κάτι:

1) Μπορώ να βάλω Drive σε Spectrum 48 και πόσο κοστίζει το πιο φτηνό;

2) Τι μπορώ να βάλω για να μου παίξει παιχνίδια του 128 και πόσο κοστίζει;

3) Ποιά παιχνίδια μπορώ να αγοράσω σε φτηνή τιμή γιατί τώρα τον αγόρασα.

4) Τι μπορώ να πάρω για να φτιάξω δικά μου arcade.

5) Πόσο έχει ο ποιός φτηνός Laptop γιατί θέλω στις διακοπές να παίζω παιχνίδια.

Κώστας

Κωστάκη,

1) Μήπως θα ήταν καλύτερα να αρχίσει να προσανατολίζεσαι σε αλλαγή του υπολογιστή σου παρά στην αγορά ενός περιφερειακού που και πολύ θα σου στοιχίσει, και δεν θα βρεις(!) στην Ελλάδα αλλά και δεν θα σου χρειαστεί;

2) Βλέπε απάντηση 1 (+disk drive)

3) Υπάρχουν στα περισσότερα καταστήματα ειδικές προσφορές για κασέτες Spectrum σε πολύ προσιτές τιμές ή σε πακέτα.

4) Όταν λες arcade τί ακριβώς εννοείς; Αν μιλάς για απλά παιχνίδια με δράση για τον υπολογιστή σου, έχω δύο λύσεις: ή σε basic ή μαθαίνεις καλά γλώσσα μηχανής. Αν εννοείς τα άλλα arcades (βλέπε coin-ops) θα πρότεινα να γίνεις κατασκευαστής hardware πρώτα!

5) Οι Laptop έχουν περίπου 400000 και δεν θα σε συμβούλευα να παίζεις παιχνίδια στην οθόνη υγρών κρυστάλλων τους, την στιγμή που με τα ίδια λεφτά μπορείς να πάρεις έναν πολύ δυνατό 386. Εκτός και αν το επιθέτο σου είναι Ωνάσης!

Κάτοχος παιχνιδομηχανής σε απόγνωση!

Αγαπητό User, είμαι ένας από τους καινούργιους αναγνώστες που συνεχώς πληθαίνουν. Είμαι κάτοχος ενός Sega

Master System II. Θα ήθελα να μου απαντήσεις στις εξής ερωτήσεις:

1) Υπάρχει το Final Fight, Thunder Jaws, Eswat, Indiana Jones και το Shadow Danger για το Sega Master System II;

2) Που μπορώ να βρώ παιχνίδια για το Sega master system II; (μην μου απαντήσετε στα Computer Shop γιατί δεν υπάρχουν, μένω στο Μεσολόγγι)

3) Μπορεί το Sega master system να δεχτεί joystick άλλα εκτός από τα ειδικά που υπάρχουν της Sega για το μηχάνημα μου;

4) Υπάρχουν ιδικά περιφερειακά για το Sega Master System II που να παίρνουν παιχνίδια ενός Mega drive;

Ελπίζω να μην σε κούρασα πολύ

Με εκτίμηση Ένας αναγνώστης

Απαντήσεις στα γρήγορα:

1) Από αυτά που αναφέρεις υπάρχει προς το παρόν μόνο το ESWAT που είναι και πάρα πολύ καλό.

2) Επικοινωνήσε με την ίδια τη SEGA, στην επίσημη αντιπροσωπεία της στην Αθήνα, Ελ. Βενιζέλου 9, Καλλιθέα, τηλ. 9563893

3) Υπάρχουν τέτοια Joysticks αλλά και πάλι πρέπει να επικοινωνήσεις με την SEGA.

4) Όχι, δεν μπορείς να παίξεις παιχνίδια του Mega στο Master. Γίνεται μόνο το αντίστροφο.

Κι άλλος υποστηρικτής του Spectrum

Αγαπητό USER μπράβο και πάλι μπράβο για την αξιόλογη ύλη που σε διακρίνει. Λόγω έλλειψης χώρου μπαίνω στο θέμα για το οποίο σου έγραψα. Καλύπτεις πιστεύω όλους τους υπολογιστές αλλά υπάρχει και κάποιος που είναι σαν να μην υπήρξε

ποτέ, ποιός άλλος εκτός από τον θρυλικό Spectrum. Δεν ξέρω αλλά πιστεύω ότι τον έχετε παραμελήσει τελείως. Δεν καταλαβαίνω το γιατί. Μήπως το δημοφιλές USER όπως και πολλοί άλλοι έχουν μείνει στον αδύναμο πια SPECTRUM των 48K;

Μα καλά ο SPECTRUM 128K, o+2, o+3 έχουν περάσει στην αφάνεια; Εδώ πιστεύω ότι το USER μας τα χάλασε. Θα ήθελα να μου πείτε που υστερεί σε σχέση με τους άλλους οχτάμπιτους. Γλώσσες προγραμματισμού έχει, επαγγελματικά προγράμματα έχει σχεδιαστικά, μουσικά και εκπαιδευτικά έχει, τεράστια ποικιλία παιχνιδιών.

Εκανε μια προσπάθεια να βάλεις τον Spectrum στο 13ο τεύχος και εκεί που όλοι οι Spectrum users έλπιζαν ότι επιτέλους θα έμπαιναν reviews για τον Spectrum όλες οι ελπίδες πήγαν χαμένες. Στο τεύχος 8 απαντήσατε στον Σπύρο Θεοδόρου, ότι κάνετε reviews στα PC, AMIGA, ST γιατί από άποψη γραφικών είναι καλύτερα. Στη στήλη όμως 16bit-8bit κάνετε συνεχώς reviews στο 6128. Γιατί αυτό;

Ο spectrum +2 και +3 δεν έχει λιγότερες δυνατότητες από άλλα οχτάμπιτα!!!. Αν θέλετε κάντε reviews γι'αυτόν στο Shadow of the Beast και στο Switch Blade και σε άλλα games, για να με πιστέψετε. Sorry για το αυστηρό ύφος μου αλλά πιστεύω ότι ειδικά εσύ το μεγάλο USER θα έπρεπε να καλύψει αυτή την ατέλεια για τους Spectrum User και τώρα μια ερώτηση που με απασχολεί. Κυκλοφορεί το Disciple disk interface στην Ελλάδα και αν ναι που μπορώ να το βρώ; Σε ποιές τιμές κυμαίνεται;

Φιλικά
Γρηγορίου Παναγιώτης

Φίλε Παναγιώτη,
Ρίξε κατ'αρχήν μια ματιά σε απαντήσεις μας σε προηγούμενα γράμματα και διάβασε ότι: ο *Spectrum* βρίσκεται πλέον στην *Δύση* του, αλλά δεν είναι αυτός ο λόγος για τον οποίο δεν παρουσιάζουμε παιχνίδια για το μηχάνημα, είναι απλώς οι εταιρίες τα φέρνουν τελευταία στην αγορά και πρώτα απ'όλα έρχεται ή η *Amiga* ή το *PC*. Πολλά εξάλλου από τα παιχνίδια που έρχονται σε άλλα *formats* δεν έρχονται για το μηχάνημά σου. Όσο για την στήλη των *8-bit*, πρώτον ο *CPC* είναι ανώτερο μηχάνημα από τον *Spectrum* αλλά και πιο διαδεδομένο στην Ελλάδα. Το περιφερειακό που ψάχνεις δεν υπάρχει.

Θραύση κάνει το USER στην Κύπρο!

Αγαπητό USER,
Είμαι ένας από τους φανατικούς Κύπριους αναγνώστες και συνδρομητές σου. Σε διαβάζω από τα πρώτα τεύχη, συγκεκριμένα από το 2ο που ήταν και το πρώτο μου περιοδικό για *Computers*. Η εξέλιξη που παρουσίασες μέσα από τα 20 τεύχη είναι τρομακτική και είσαι σίγουρα το καλύτερο περιοδικό του χώρου από όλες τις απόψεις. Εδώ όμως θα κάνω ορισμένες παρατηρήσεις. Απαιτείται σίγουρα καλύτερη ποιότητα εκτύπωσης ειδικά στην απόδοση των *screen-shots* που τις πιο πολλές φορές μειώνουν τρομερά τα πραγματικά γραφικά του παιχνιδιού και έτσι δυσκολεύεται ο αναγνώστης να κρίνει. Επίσης γίνονται πολλά λάθη τυπογραφικά, τα οποία σίγουρα δεν δικαιολογούνται για ένα περιοδικό με τις δυνατότητες ακι τη φήμη του USER. Τέλος θα ήταν καλό να παρουσιάζονται πιο σωστά (χρωματισμός, παρουσίαση,...) τα διάφο-

ρα sections του περιοδικού ώστε να δημιουργείται ένα καλύτερο αισθητικά αποτέλεσμα.

Ξέρω πως σας κούρασα γι'αυτό τελειώνω με τις ερωτήσεις μου:

- Μπορείτε να μου προτείνετε ένα καλό πρόγραμμα(τα) για το LARC-I Το computer μου είναι ένα ACER pc-286, VGA 256, Larc-I, IBM RAM + HD 40 MB.

- Υπάρχει περίπτωση να έρχεται το mail-order και στην Κύπρο; Ξέρω πως οι αντιπρόσωποι σας είναι το Megaland αλλά εξακολουθεί να είναι μεγάλη ευκολία.

- Μπορείτε να μου στείλετε τα τεύχη 1 + 4 + 7 και να τα πληρώσω με αντικαταβολή.

Με πολύ εκτίμηση ΦΕΡΑΙΟΣ ΡΩΜΑΝΟΣ

Υ.Γ. Ελπίζω να μην παρατηρήσεων μου ο οποίος είναι καθαρά φιλικός.

Φιλικά Φίλε μου,
μόνο και μόνο το περιοδικό που κρατάς στα χέρια σου είναι η απάντηση για την ποιότητα εκτύπωσης (και το προηγούμενο ήταν καλό πρέπει να ομολογήσεις). Όσο για τον *PC* σου, προσωπικά θα πρότεινα να αποφύγεις τα *arcades* που στα συγκεκριμένα μηχανήματα είναι αδικημένα και να ασχοληθείς με τα πολύ καλά και πολλά *adventures*. Όχι ότι δεν υπάρχουν αριστουργήματα με δράση όπως το *Wing Commander 1-2* ή το *Golden Axe* αλλά θα πρέπει να είσαι προσεκτικός γενικά. Οι μεγάλες εταιρίες γνωρίζουν την αδυναμία των μηχανημάτων σας και προσπαθούν να σας πουλήσουν την σαβούρα για αριστούργημα. Διάβαζε *reviews*, ρώτα φίλους, ρίξε κλεφτές ματιές στα παιχνίδια που σε ενδιαφέρουν, πάρε γνώμες από τα καταστήματα και μετά πλήρωσε. Είναι και

ακριβούτσικα στους συμβατούς. Όσο για το *Mail-order* υπάρχει κάποιο πρόβλημα με τις αντικαταβολές εξωτερικού και θα πρέπει πρώτα να μας στείλεις τα χρήματα με επιταγή και μετά να τα παραλάβεις. Όσο για τα τεύχη σου έχουν σταλεί δώρο!

Αγαπητό USER

Ότι και να αναφέρω θα είναι περιττό, αφού όλοι ξέρουν ότι δεν συγκρίνεται με τα άλλα περιοδικά. Αλλά ας περάσω στις ερωτήσεις:

1) Σε προηγούμενο τεύχος σου έχω βρει μερικά *password* για το παιχνίδι *Shadow of the Beast II* (για *Amiga*). Θα ήθελα να μου πείτε αν μπορείτε ποιο είναι το πρώτο *Password*.

2) Αν κυκλοφορεί το *Heart of China* για *AMIGA* και αν ναι πόσο κοστίζει.

3) Σχετικά με τα αποτελέσματα του διαγωνισμού της *Denon*, είμαι ένας από τους τυχερούς και ακόμη δεν έχω παραλάβει το δώρο.

Ελπίζω να μη σε κούρασα
Ο φίλος σου Γιάννης
Κολοβός

Αγαπητέ Γιάννη,

1) Η ολοκληρωμένη λύση του παιχνιδιού *Shadow of the Beast II*, έχει δημοσιευτεί στο τεύχος 21, σελίδα 74. Εκεί μπορείς να βρεις κάθε πληροφορία για το παιχνίδι. Μην νομίζεις όμως ότι είναι τόσο εύκολο να το τελειώσεις! Ακόμα και με την λύση θα πρέπει να είσαι πολύ καλός παίκτης για να τα καταφέρεις.

2) Το παιχνίδι *Heart of China*, δεν έχει κυκλοφορήσει ακόμα για την *Amiga*. Από ότι όμως έχει ανακοινώσει η εταιρία κατασκευής το παιχνίδι πρέπει να εμφανιστεί πολύ σύντομα.

3) Φίλε Γιάννη, τα δώρα δεν θα σου έρθουν στο σπίτι. Εσύ θα πρέπει να τηλεφωνήσεις στην

DENON στα τηλέφωνα 6832094 - 6842102.

Ο Ικαρος θέλει παιχνιδομηχανή

Αγαπητό USER

Είμαι 14 ετών με λένε Στέλιο και πηγαίνω Β' Γυμνασίου. Παίρνω το περιοδικό σας κάθε μήνα και πιστεύω πως είναι το περισσότερο πληροφορημένο απ'όλα.

Έχω ένα *PC* *IKAPO* 286/16MHz και με *Super VGA*. Θα ήθελα τις εξής πληροφορίες:

1 Έχω το *BACK TO THE FUTURE 3* και θα ήθελα ένα *Tip* για *PC*. Σε ένα προηγούμενο περιοδικό που είχε 100 *Tips* υπήρχε αλλά μόνο για *AMIGA* και *ATARI*. Το δοκίμασα αλλά το κομπιούτερ μου κόλλησε.

2 Ενδιαφέρομαι να αγοράσω μια κονσόλα και θα ήθελα τις τιμές για τις παρακάτω. α) *Sega Game Gear* β) *Nintedo Game Boy* γ) *Sega Master System II* δ) *Nintedo ES*

3 Έχω παίξει το *Sega Master System* και το βρήκα πολύ αργό, έχει την ίδια ταχύτητα και το *Sega Master System II*; Αν ναι, πώς μπορώ να την αυξήσω;

4 Θα ήθελα ένα μικρό κατάλογο των δημοφιλέστερων παιχνιδιών της *Sega* για το *Master System II*. Σ'ευχαριστώ προκαταβολικά και περιμένω με ανυπομονησία το επόμενο τεύχος.

Σε χαιρετώ
Στέλιος Δρίτσας

Στέλιο (με το λ τονισμένο βαριά),

1) Δυστυχώς δεν έχουμε τέτοιο *Tip* αυτή τη στιγμή στα χέρια μας (ούτε καν στα πόδια μας). Παρακαλούμε επειγόντως όποιος γνωρίζει κάτι να το στείλει -διαφορετικά θα αμολήσω τον *Κουσέρα*...

2) Το *Master System II* έχει 29800, το *NES* 38900, το *Game Boy* 29900, το

Game Gear 54500 και όλα δίνονται με ένα παιχνίδι δώρο.

3) Τα Sega Master System 1 και 2 δεν έχουν καμία απολύτως διαφορά εκτός από την όμορφη εμφάνιση του καινούριου. Θα σου φανούν εξίσου αργά, και ο μόνος τρόπος για να αυξησεις την ταχύτητά τους είναι να πάρεις ένα Mega drive!

4)ESWAT, Shanghai, Ghouls'n Ghosts, Castle of Illusion, Strider, Paper Boy, Golden Axe, Columns, Ghostbusters, Wonder Boy και όλα εκείνα τα παιχνίδια που εμφανίζονται τον τελευταίο καιρό σαν μεταφορές από τα coin-op. Φυσικά δεν πρέπει να χάσεις το Shadow of the Beast της Psygnosis που έρχεται τώρα για το μηχάνημά σου και το ανάλογο εκπληκτικό Sonic the Hedgehog (ναι, μιλάω για Master System!

Αγαπητό USER

θέλω να σε συγχαρώ για την τόσο μεγάλη προσπάθεια που κάνεις και για την πλούσια ύλη σου. Θέλω να ρωτήσω μερικά πράγματα.

α) Στο τεύχος 20 το "The Secret Of The Monkey Island", βαθμολογείται με 65 αλλά μέσα στο κείμενο λέτε για καταπληκτικά γραφικά και για τις άψογες προσωπογραφίες του παιχνιδιού!!! Γιατί;

β)Ποιό drive είναι καλύτερο για PC. Το 1.44MB ή το 1.2MB;

γ) Θα μπορούσα να συνδέσω ένα Joystick CPC στο δικό μου H/Y (PC HUNDAI EGA);

δ) Το POLICE QUEST 3 έχει κυκλοφορήσει για PC EGA;

ε) Μήπως θα μπορούσες να μου στείλεις την λύση του KING's QUEST I στο σπίτι; Πιστεύω να μην κουράστηκες διαβάζοντας το γράμμα μου.

**Φιλικό
Σωτήρης Κόττος**

α) Στο review "The Secret of the Monkey Island", η βαθμολογία που δημοσιεύτηκε ήταν λάθος. Τα γραφικά του παιχνιδιού είναι καταπληκτικά και διγούρα δεν αξίζουν το 65.

β) Αν θέλεις οι δισκέτες σου να έχουν μεγαλύτερη χωρητικότητα και μεγαλύτερη αντοχή, καλύτερα να αγοράσεις το drive 1.44MB.

γ) Οχι δεν μπορείς, να το συνδέσεις.

δ) Ναι, έχει κυκλοφορήσει. Το πακέτο του παιχνιδιού στην κάτω αριστερή γωνία θα πρέπει να γράφει EGA.

ε) Δεν έχεις παρά να στείλεις ένα γράμμα στην στήλη Spell Shop, με ένα γραμματόσημο.

Αγωνίες Amigόβιου

Αγαπητοί συντάκτες του USER, γειά σας.

Εγώ είμαι ένας δωδεκάχρονος καινούριος σας αναγνώστης ο οποίος σας παίρνω από το τεύχος 17. Είμαι πάρα πολύ ευχαριστημένος από το περιοδικό σας έτσι ώστε δεν έχω κανένα πρόβλημα.

Εδώ που μένω στην Αγία Παρασκευή το περιοδικό σας καθυστερεί να έρχεται και συχνά δεν έρχεται και καθόλου. Γιατί συμβαίνει αυτό; Ελπίζω να ταχτοποιηθεί.

Τέλος πάντων έχω και κάτι ερωτήσεις μια και που σας γράφω. Στο παιχνίδι GODS έχετε βάλει κάτι κωδικούς. Αυτοί οι κωδικοί γιατί είναι; Για να περνάς Level ή για να έχεις άπειρες ζωές; Εάν είναι για να περνάς Level τότε τους βάζεις; Μήπως ξέρετε πως γίνεται να έχεις άπειρες ζωές στο TOKI και το MIDNIGHT RESISTANCE για AMIGA 500.

Απότι θα έχετε καταλάβει είμαι κάτοχος μιας AMIGA 500. Έχει κυκλοφορήσει το GOLDEN AXE II και το CRAZY

CARS 3 για την AMIGA. Αυτά προς το παρόν.

Φιλικό Μουργόπουλος Ανέστης

Ανέστη φίλε μας,

Από αυτό το τεύχος όπως είδες και εσύ δεν υπάρχει πρόβλημα σε κανέναν τομέα του περιοδικού (τί έχεις να πεις για την δισκέτα;)

Όσο για τις ερωτήσεις σου λέω ότι οι κωδικοί του Gods είναι για τα επίπεδα και τα Tips του Midnight και Toki αν και έχουν δημοσιευτεί στα προηγούμενα 3 τεύχη μας (σχεδόν κατ'επανάληψη) θα τα επαναλάβουμε στο επόμενο. Και αυτό μόνο για σένα!

Το Golden Axe 2 δεν έχει έρθει για Amiga, ούτε το Crazy Cars 3. Εννοείς φυσικά original!

Πήρε AMIGA αλλά ήθελε AT!

Αγαπητό USER,

Το ονομά μου είναι Ανδρέας, το περιοδικό σου είναι τέλειο. Εγώ ξέρεις είμαι λίγο καινούργιος στα κομπιούτερ, μόλις στις 29.11.1991 πήρα μια Amiga και θέλω να σε ρωτήσω μερικά πράγματα.

α) Πως λέγεται μια κάρτα που να μπορεί να κάνει την Amiga μου έναν AT 80286.

β) Πόσο κάνει αυτή η κάρτα.

γ) Παίρνοντας αυτή την κάρτα θα μπορώ με έναν διακόπτη να αλλάζω τον 68000 της AMIGA με τον 286.

δ) Με αυτή την κάρτα η AMIGA θα είναι ένας κανονικός 80286, ή θα υπάρχει διαφορά μεταξύ της AMIGA και ενός AT 80286.

ε) Που μπορώ να την βρώ αυτή την κάρτα.

στ) Θέλω να μου πεις κάποιο πρόγραμμα που να μπορώ να κλειδώσω τα προγράμματα να μην αντιγράφονται και να μην φορτώνονται.

ζ) Ποια είναι η καλύτερη επεξεργασία κειμένου, πόσες δισκέτες είναι και που μπορώ να το βρώ.

η) Πες μου ένα πρόγραμμα για Virus, πόσες δισκέτες είναι και που μπορώ να το βρώ.

θ) Θέλω να μου συστήσεις μερικά βιβλία για AMIGA BASIC και γενικά για την AMIGA.

Ελπίζω να μην σε κούρασα.

Με αγάπη ένας μεγάλος θαυμαστής σου

Αγνωστε θαυμαστή,

α)+β) Προφανώς θα μιλάς για την AT Once που τώρα τελευταία εμφανίζεται στην Ελλάδα.

Προς το παρόν δεν είναι γνωστό τίποτα περισσότερο γι'αυτήν ειδικά την κάρτα που κάνει την Amiga AT.

Μόλις έχουμε περισσότερες πληροφορίες όχι απλώς θα τις ανακοινώσουμε αλλά θα κάνουμε εκτεταμένο τεστ.

γ) Ναι και ο ένας επεξεργαστής θα εκμεταλλεύεται την συνολική μνήμη του υπολογιστή.

δ) Δεν υπάρχει καμία διαφορά.

ε) Βλέπε α)+β) αλλά ρώτα και σε καταστήματα που υποστηρίζουν hardware της Amiga.

ζ) Απευθύνσου στα εξειδικευμένα καταστήματα γιατί το θέμα της original επεξεργασίας κειμένου στην Ελλάδα είναι πολύ λεπτό.

η) Υπάρχουν πάρα πολλά public domain αντιvirus αλλά ο κυριότερος τρόπος για να αποφεύγεις τους ιούς είναι να μην παίρνεις πειρατικά προγράμματα.

Θα σου πρότεινα πάντως το Guardian.

θ) Θα σου προτείνω βιβλία των Παπασωτηρίου, Γκιούρδα, Κλειδάριθμου, που είναι εκδοτικοί οίκοι. Δυστυχώς λόγω χώρου δεν μπορώ να σου δώσω πιο εκτεταμένες απαντήσεις.

ΤΟ DATA SHOP ΣΤΟ ΧΑΛΑΝΔΡΙ

ΣΥΝΕΧΟΜΕΝΕΣ ΠΡΟΣΦΟΡΕΣ
Σ' ΟΛΑ ΤΑ ΕΙΔΗ ΜΑΣ

ΟΛΟΚΛΗΡΩΜΕΝΗ ΛΥΣΗ
ΣΤΟ ΘΕΜΑ
ΤΑΜΕΙΑΚΗΣ ΜΗΧΑΝΗΣ

ΣΑΣ ΠΕΡΙΜΕΝΕΙ

Με τη

ΦΙΛΙΚΗ ΕΞΥΠΗΡΕΤΗΣΗ

Και τη

ΜΕΓΑΛΗ ΤΟΥ ΠΟΙΚΙΛΙΑ

ΣΕ

PC + HOME + PRINTERS
AMSTRAD + GREAT WALL
SCHNEIDER PC + STAR
AMIGA + ATARI
ΚΑΙ ΜΕΓΑΛΗ ΠΟΙΚΙΛΙΑ ΣΕ
ΠΡΟΓΡΑΜΜΑΤΑ ΕΠΑΓΓΕΛΜΑΤΙΚΑ
ΚΑΙ ΠΑΙΧΝΙΔΙΑ ΓΙΑ ΟΛΑ
ΤΑ COMPUTERS



ΥΠΕΥΘΥΝΟΣ: ΤΑΚΗΣ ΜΑΘΙΟΥΔΑΚΗΣ

ΕΜΠΟΡΙΚΟ ΚΕΝΤΡΟ

ΠΛΑΤΩΝ ΠΛΑΖΑ

1ος ΟΡΟΦΟΣ * ΠΛΑΤΩΝΟΣ 7

152 34 ΧΑΛΑΝΔΡΙ

ΤΗΛ: 6826593

FAX 6852384

ΣΤΕΛΝΟΥΜΕ
ΑΝΤΙΚΑΤΑΒΟΛΗ
ΣΕ ΟΛΗ ΤΗΝ
ΕΛΛΑΔΑ

ΕΞΟΥΣΙΟΔΟΤΗΜΕΝΟΣ DEALER: AMSTRAD - STAR - ATARI - COMMODORE - GREAT WALL
ΑΠΟΚΛ. ΑΝΤΙΠΡΟΣΩΠΟΣ για SEGA MOVIE GAMES στα COMP. SHOPS ΧΑΛΑΝΔΡΙΟΥ

ΜΕΓΑΛΕΣ ΠΡΟΣΦΟΡΕΣ

AMIGA

RAM 512KB EXPANSION (ΧΩΡΙΣ ΡΟΛΟΙ) 9.000

RAM 512KB EXPANSION (ΜΕ ΡΟΛΟΙ) 12.000

RAM 0.5 - 1.5 MB EXPANSION 16.000*

NEO ΣΥΝΤΟΜΑ ΘΑ ΔΙΑΤΙΘΕΤΑΙ
DIGITIZER ΣΤΗΝ ΤΙΜΗ ΤΩΝ 25.000

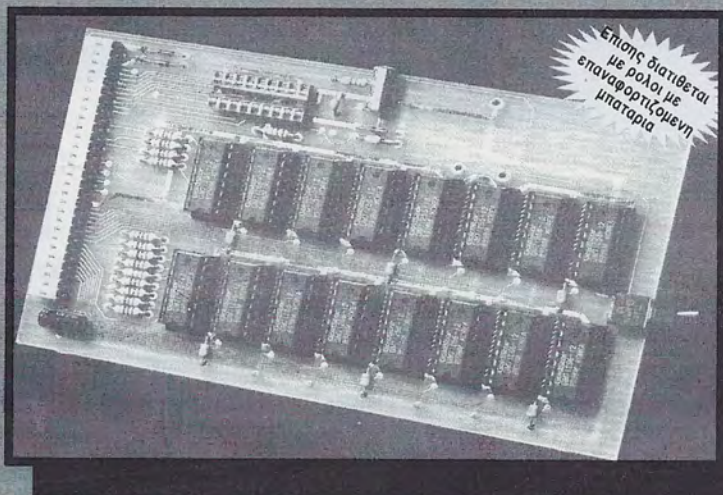

Επίσης διαθέτουμε
με ρολοι με
επαναφορτιζόμενη
μπαταρία

* Η ΤΙΜΗ ΙΣΧΥΕΙ ΓΙΑ ΤΟ 0.5 MB
* ΟΙ ΤΙΜΕΣ ΠΕΡΙΛΑΜΒΑΝΟΥΝ Φ.Π.Α. 18%

COMPUTER SOLUTIONS

Α. ΗΡΑΚΛΕΙΟΥ 269 Ν. ΙΩΝΙΑ ΤΗΛ. 2776751 - FAX 2776751 ΙΩΝΙΑ CENTER 2ος Οροφος

Α Γ Γ Ε Λ Ι Ε Σ

ΠΩΛΗΣΕΙΣ 286-386-486 INTEL
ΣΕ ΜΟΝΑΔΙΚΕΣ ΤΙΜΕΣ PC-II
ΜΕ 58.000, JOYSTICK ΔΙΣΚΕ-
ΤΕΣ ΠΕΡΙΦΕΡΕΙΑΚΑ. ΡΩΤΗ-
ΣΤΕ ΤΙΜΕΣ 5310330, 3473064
Κου ΑΚΗ

Σούπερ Προσφορά! Πωλείται
Amstrad PCW9512 + Εκτυπωτής
Μαργαρίτας: 85.000. Ιδεώδες για
σπουδαστές, επαγγελματίες. Επίσης
Schneider Drive 5.25" :18.000. Αρ.9
8671197 απογ.

PC-AMIGA, Hardware-Software
Ανταλλαγές Η/Υ, περιφερειακών.
Πωλήσεις μεταχειρισμένων. Μήνες
SIMMS-DIPS εξειδικευμένο Service
AMIGA. Μετατροπή A500 σε A500
Plus!! Τηλ. 2633356

Πωλείται AMSTRAD 6128 + έγχρω-

ΜΕΓΑΛΕΣ ΕΥΚΟΛΙΕΣ ΠΛΗΡΩ-
ΜΗΣ ATARI-AMIGA-AM-
STRAD-PC/XT-PC 286/386SX
ΟΘΟΝΕΣ-ΕΚΤΥΠΩΤΕΣ-ΠΕΡΙ-
ΦΕΡΙΑΚΑ ΜΙΚΡΗ ΠΡΟΚΑΤΑ-
ΒΟΛΗ ΠΟΛΛΕΣ -ΠΟΛΛΕΣ ΔΟ-
ΣΕΙΣ ΤΗΛ: 5240986

μη οθόνη + Top Games + εφαρμο-
γές + οδηγίες + Άριστη κατάσταση
μόνο 75.000!! Σπύρος 6380435

Πωλείται AMIGA 500 αμεταχειρίστη
+ παιχνίδια + εφαρμογές, μόνο
95.000!!! Επίσης, έγχρωμο Monitor
Commodore 1084 μόνο 60000 και
επέκταση μνήμης 16000. Τηλεφωνή-
στε τώρα : 6394946, Σπύρος.

Ενδιαφέρεστε να πουλήσετε ανταλ-
λάξετε ή να αγοράσετε υπολογιστή
ή περιφερειακά σε συμφέρουσα
τιμή; Τηλεφωνήστε τώρα 6380435

Original Games για PC, φοβερές τι-
μές, τελευταίοι τίτλοι, ανταλλαγές
AMSTRAD PC 1640 CGA σκληρός
8042979 Ζώης.

Δηλώστε συμμετοχή τώρα στο All
Star Championship TIP OFF!!! Δώρα:
Μήνες, δώρα!!! Συμμετοχή 1000
δρχ.! Κώστας 7772603, Χρήστος
6928406

Ψάχνω RPG παίκτες για να μπώ
στον μαγικό κόσμο των παιχνιδιών.
Μιχάλης 6920271 - 6932166

Atari 520ST +80 παιχνίδια 70.000,
Spectrum 128 K +150 παιχνίδια
25.000, τηλέφωνο 7789439
Παναγιώτης

Amiga Plus 117.000, drivers 22.000,
samplers 12.000, επεκτάσεις 1/2 MB
11.400, δισκέτες 80-170 TDK, joy-
stick rac-man 3.500-4.500, εγγύηση
8325006

Πωλείται εκτυπωτής CITIZEN
MSP-15 136 στηλών με τοιπάκι
ελληνικών χαρακτήρων. Σχε-
δόν αμεταχειρίστος σε άριστη
κατάσταση, αγορασμένος από
την αντιπροσωπεία. Τιμή
80.000 δρχ. Τηλ. 6718696.
μόνο απογεύματα.

Ζητούνται περιφερειακά και παιχνί-
δια για Amstrad 464. Τηλεφωνήστε
0621-26405 ή γράψτε: Νίκος Ζαφει-
ράκης, Αγίου Σπυριδωνος 115, Πύ-
ργος.

**ΚΟΥΠΟΝΙ
ΓΙΑ ΤΗΝ ΚΑΤΑΧΩΡΗΣΗ
ΤΗΣ ΑΓΓΕΛΙΑΣ ΣΑΣ
ΘΑ ΒΡΕΙΤΕ
ΣΤΗΝ ΣΕΛΙΔΑ 130**

**To User
δεν δημοσιεύει αγγελίες
που σκοπό τους
έχουν την πώληση
πειρατικών
προγραμμάτων**

ΑΝΤΑΛΛΑΞΤΕ ΣΗΜΕΡΑ ΤΟ ΠΑΛΙΟ ΣΑΣ COMPUTER

ΜΕ ΕΝΑ ΚΑΙΝΟΥΡΓΙΟ ΤΗΣ ΑΡΕΣΚΕΙΑΣ ΣΑΣ Ή ΜΕ ΕΝΑ ΚΑΛΟΜΕΤΑΧΕΙΡΙΣΜΕΝΟ ΑΠΟ ΤΗ ΜΕΓΑΛΗ ΓΚΑΜΑ ΤΗΣ ΕΤΑΙΡΙΑΣ ΜΑΣ
Με κανονική εγγύηση, πλήρη υποστήριξη και τεχνική κάλυψη.



EASYTECH

Ανταλλαγές Η/Υ & περιφερειακών

ΑΝ ΔΕΝ ΕΧΕΤΕ τα χρήματα για να αγοράσετε το computer που ονειρεύεστε ελάτε σε μας να πάρετε με λιγότερα χρήματα
κάποιο από τα καλομεταχειρισμένα computers μας ή κάντε **ΔΙΑΚΑΝΟΝΙΣΜΟ** στην τιμή του μαζί μας με μικρή **ΠΡΟΚΑΤΑΒΟΛΗ**
ΚΑΙ ΠΟΛΛΕΣ ΠΟΛΛΕΣ ΔΟΣΕΙΣ.

PC AT 286 - 386

GREAT WALL 286 16MHz
GREAT WALL 386 25MHz sx
GREAT WALL 386 33MHz
GREAT WALL 486 25MHz sx
VEGAS 286 16MHz
VEGAS 386 16MHz sx
VEGAS 386 33MHz
AVAX 286 12MHz
AVAX 386 25MHz

**ΤΩΡΑ στα καταστήματα EASYTECH
θα βρείτε και τις παιχνιδομηχανές
SEGA.**

ΜΕΤΑΧΕΙΡΙΣΜΕΝΑ HOME COMPUTERS ΜΕ ΕΓΓΥΗΗ ΚΑΙ SERVICE EASYTECH

6128 GREEN42.000
6128 COLOR88.000
ATARI 520 STFM75.000
ATARI 1040 STFM95.000
AMIGA 2000165.000
ATARI MEGA ST2145.000
ARCHIMEDES A3000158.000

ΠΡΟΣΦΟΡΕΣ ΣΕ ΚΑΛΟΜΕΤΑΧΕΙΡΙΣΜΕΝΑ PC ΜΕ ΕΓΓΥΗΗ ΚΑΙ SERVICE EASYTECH

AMSTRAD 1512 65.000 ή 30.000 + 4X10.000
AMSTRAD 164070.000 ή 35.000 + 4X11.000
HYUNDAI 16V70.000 ή 35.000 + 4X11.000
ATARI PC I EGA MONO68.000 ή 30.000 + 4X11.500
EURO PCI59.000 ή 30.000 + 4X 9.500
TURBO X75.000 ή 35.000 + 4X12.000
AT 286-16MHzαπό 119.000
AT 386-16MHzαπό 155.000
VGA MONO MONITOR22.000
VGA COLOR MONITOR48.000
EGA COLOR MONITOR38.000

USER

ΚΟΥΠΟΝΙ ΚΑΤΑΧΩΡΗΣΗΣ ΑΓΓΕΛΙΑΣ

Γράψτε με καθαρά γράμματα το κείμενο της αγγελίας σας:

ΝΑ ΚΑΤΑΧΩΡΗΘΕΙ ΜΕ ΠΛΑΙΣΙΟ:

ΝΑΙ ΟΧΙ

ΝΑ ΚΑΤΑΧΩΡΗΘΕΙ ΜΕ ΚΕΦΑΛΑΙΑ:

ΝΑΙ ΟΧΙ

ΑΡΙΘΜΟΣ ΛΕΞΕΩΝ:

ΟΝΟΜΑΤΕΠΩΝΥΜΟ:

ΔΙΕΥΘΥΝΣΗ:

ΤΗΛΕΦΩΝΟ:

ΕΣΩΚΛΕΙΩ ΤΑΧΥΔΡΟΜΙΚΗ ΕΠΙΤΑΓΗ Νο:

* ΚΑΘΕ ΔΗΜΟΣΙΕΥΣΗ ΜΕΧΡΙ 15 ΛΕΞΕΙΣ ΚΟΣΤΙΖΕΙ 1000 ΔΡΧ

* ΚΑΘΕ ΕΠΙΠΛΕΟΝ ΛΕΞΗ ΕΠΙΒΑΡΥΝΕΤΑΙ ΜΕ 100 ΔΡΧ.

* ΑΓΓΕΛΙΕΣ ΜΕ ΚΕΦΑΛΑΙΑ ΧΡΕΩΝΟΝΤΑΙ ΜΕ 50% ΕΠΙΠΛΕΟΝ

* ΑΓΓΕΛΙΕΣ ΣΕ ΠΛΑΙΣΙΟ ΧΡΕΩΝΟΝΤΑΙ ΜΕ 100% ΕΠΙΠΛΕΟΝ

USER

ΚΟΥΠΟΝΙ ΣΥΝΔΡΟΜΗΣ

* **ΝΑΙ!** Θέλω να γραφτώ συνδρομητής για ένα χρόνο στο USER. Για το σκοπό αυτό στέλνω την ταχυδρομική επιταγή Νο..... με το ποσό των 6000 δρχ. αντί για 6600 δρχ. που είναι η κανονική τιμή του περιοδικού. Αν για κάποιο λόγο δεν μείνω ευχαριστημένος/η από τη συνδρομή μου μπορώ να τη διακόψω και να πάρω αμέσως πίσω το υπόλοιπο των χρημάτων μου

ΟΝΟΜΑΤΕΠΩΝΥΜΟ:

ΔΙΕΥΘΥΝΣΗ: ΤΚ:

ΤΗΛΕΦΩΝΟ: ΗΛΙΚΙΑ:

ΥΠΟΛΟΓΙΣΤΗΣ:

Η ΣΥΝΔΡΟΜΗ ΝΑ ΑΡΧΙΖΕΙ ΑΠΟ ΤΟ ΤΕΥΧΟΣ Νο:

Σημ: Κόστος συνδρομής για την Κύπρο 7000 δρχ.

ΚΟΥΠΟΝΙ MAIL ORDER

ΟΝΟΜΑΤΕΠΩΝΥΜΟ:

ΔΙΕΥΘΥΝΣΗ:

ΤΚ: ΠΟΛΗ:

ΤΗΛΕΦΩΝΟ:

ΥΠΟΛΟΓΙΣΤΗΣ:

ΗΛΙΚΙΑ: ΥΠΟΓΡΑΦΗ:

ΤΙΤΛΟΣ	ΠΟΣΟΤΗΤΑ	FORMAT	ΑΞΙΑ
1.			
2.			
3.			
4.			
5.			

ΕΛΑΧΙΣΤΟ ΠΕΡΙΘΩΡΙΟ ΑΠΟΣΤΟΛΗΣ 15 ΗΜΕΡΕΣ

ΣΥΝΟΛΙΚΗ ΑΞΙΑ

- ΔΕΝ ΣΤΕΛΝΩ ΧΡΗΜΑΤΑ ΤΩΡΑ, ΑΛΛΑ ΘΑ ΠΛΗΡΩΣΩ ΜΕ ΑΝΤΙΚΑΤΑΒΟΛΗ ΜΟΛΙΣ ΛΑΒΩ ΤΑ ΠΡΟΪΟΝΤΑ
- ΤΑ ΕΞΟΔΑ ΑΝΤΙΚΑΤΑΒΟΛΗΣ ΒΑΡΥΝΟΥΝ ΤΟΝ ΠΑΡΑΛΗΠΤΗ

- ΟΙ ΤΙΜΕΣ ΠΕΡΙΛΑΜΒΑΝΟΥΝ ΦΠΑ
- ΟΙ ΠΡΟΣΦΟΡΕΣ ΙΣΧΥΟΥΝ ΟΣΟ ΥΠΑΡΧΕΙ ΣΤΟΚ

USER

ΚΟΥΠΟΝΙ ΚΑΤΑΧΩΡΗΣΗΣ ΑΓΓΕΛΙΑΣ

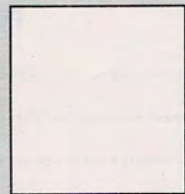

ΠΡΟΣ ΠΕΡΙΟΔΙΚΟ USER
ΝΕΑ ΕΚΔΟΤΙΚΗ ΕΠΕ
ΣΠΑΡΤΗΣ 75, 124 61 ΧΑΙΔΑΡΙ
ΓΙΑ ΤΟ ΤΜΗΜΑ ΑΓΓΕΛΙΩΝ

USER

ΚΟΥΠΟΝΙ ΣΥΝΔΡΟΜΗΣ

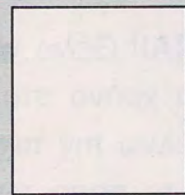

ΠΡΟΣ ΠΕΡΙΟΔΙΚΟ USER
ΝΕΑ ΕΚΔΟΤΙΚΗ ΕΠΕ
ΣΠΑΡΤΗΣ 75, 124 61 ΧΑΙΔΑΡΙ
ΓΙΑ ΤΟ ΤΜΗΜΑ ΣΥΝΔΡΟΜΩΝ

USER

ΚΟΥΠΟΝΙ MAIL ORDER

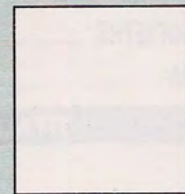

ΠΡΟΣ ΠΕΡΙΟΔΙΚΟ USER
ΝΕΑ ΕΚΔΟΤΙΚΗ ΕΠΕ
ΣΠΑΡΤΗΣ 75, 124 61 ΧΑΙΔΑΡΙ
ΓΙΑ ΤΟ ΤΜΗΜΑ MAIL ORDER

USER

ΤΟ ΕΝΗΜΕΡΩΜΕΝΟ ΠΕΡΙΟΔΙΚΟ ΠΛΗΡΟΦΟΡΙΚΗΣ



ΠΕΡΙΣΣΟΤΕΡΟ
ΧΡΩΜΑ !!!



ΚΑΛΥΤΕΡΗ
ΥΛΗ !!!



ΠΕΡΙΣΣΟΤΕΡΕΣ
ΣΕΛΙΔΕΣ !!!



ΜΕΓΑΛΥΤΕΡΟ
ΣΧΗΜΑ!!!

ΚΑΙ ΑΚΟΜΑ
GAME REVIEWS
ADVENTURES
TEST ΥΠΟΛΟΓΙΣΤΩΝ
GAME CONSOLES
ΔΙΑΓΩΝΙΣΜΟΙ



ΚΑΘΕ ΠΡΩΤΗ ΤΟΥ ΜΗΝΑ ΣΤΑ ΠΕΡΙΠΤΕΡΑ

Tomahawk

πρόκληση για σύγκριση



12
ΜΗΝΕΣ
ΕΓΓΥΗΣΗ

**Πολλοί ίσως το γνώρισαν σαν Starfighter ή Packman.
Τώρα έρχεται σε σας ακόμη καλύτερο και σε νέα συσκευασία.
Ακόμη όμως κι αν δεν το γνωρίζετε μπορείτε να ρωτήσετε
τους χιλιάδες ενθουσιασμένους κατόχους του
ή ακόμη καλύτερα να το δοκιμάσετε οι ίδιοι.
Θα μας θυμηθείτε...**

ΑΠΟΚΛΕΙΣΤΙΚΗ
ΔΙΑΘΕΣΗ

